



Allgemeinbildende Schulen in Nordrhein-Westfalen

2006

Herausgegeben vom
Landesamt für Datenverarbeitung und Statistik Nordrhein-Westfalen
Mauerstraße 51, 40476 Düsseldorf • Postfach 10 11 05, 40002 Düsseldorf
Telefon 0211 9449-01 • Telefax 0211 442006
Internet: <http://www.lids.nrw.de>
E-Mail: poststelle@lds.nrw.de

Erschienen im November 2007

Preis der gedruckten Ausgabe:
14,80 EUR

Eine kostenlose PDF-Version dieser Ausgabe finden Sie
zum Download in unserer Internet-Rubrik „Publikationsservice“.

© Landesamt für Datenverarbeitung und Statistik NRW, Düsseldorf, 2007
Vervielfältigung und Verbreitung, auch auszugsweise, mit Quellenangabe
gestattet.

Inhalt

	Seite	
Vorbemerkung	7	
Begriffsdefinitionen	7	
Grafiken	13	
Tabellen		
		Regionale Gliederung
Grundschulen		
1. Schuleckdaten 2006/07	20	Kreis
2. Verteilung der Schülerpopulation 2006/07	22	Kreis
3. Lehrergrunddaten 2006/07	30	Kreis
4. Erteilte wöchentliche Unterrichtsstunden 2006/07	32	Kreis
5. Einschulungen/Nichteinschulungen 2006/07	34	Kreis
Hauptschulen		
1. Schuleckdaten 2006/07	44	Kreis
2. Verteilung der Schülerpopulation 2006/07	46	Kreis
3. Schulabgängerinnen und -abgänger im Abgangsjahr 2006	54	Kreis
4. Lehrergrunddaten 2006/07	62	Kreis
5. Erteilte wöchentliche Unterrichtsstunden 2006/07	64	Kreis
Volksschulen		
1. Schuleckdaten 2006/07	68	Kreis
2. Verteilung der Schülerpopulation 2006/07	69	Kreis
3. Schulabgängerinnen und -abgänger im Abgangsjahr 2006	70	Kreis
4. Lehrergrunddaten 2006/07	71	Kreis
5. Erteilte wöchentliche Unterrichtsstunden 2006/07	72	Kreis
Realschulen		
1. Schuleckdaten 2006/07	74	Kreis
2. Verteilung der Schülerpopulation 2006/07	76	Kreis
3. Schulabgängerinnen und -abgänger im Abgangsjahr 2006	84	Kreis
4. Lehrergrunddaten 2006/07	92	Kreis
5. Erteilte wöchentliche Unterrichtsstunden 2006/07	94	Kreis
Gesamtschulen		
1. Schuleckdaten 2006/07	98	Kreis
2. Verteilung der Schülerpopulation 2006/07	100	Kreis
3. Schulabgängerinnen und -abgänger im Abgangsjahr 2006	108	Kreis
4. Lehrergrunddaten 2006/07	116	Kreis
5. Erteilte wöchentliche Unterrichtsstunden 2006/07	118	Kreis

	Seite	Regionale Gliederung
Gymnasien		
1. Schuleckdaten 2006/07	122	Kreis
2. Verteilung der Schülerpopulation 2006/07	124	Kreis
3. Schulabgängerinnen und -abgänger im Abgangsjahr 2006	132	Kreis
4. Lehrergrunddaten 2006/07	140	Kreis
5. Erteilte wöchentliche Unterrichtsstunden 2006/07	142	Kreis

Freie Waldorfschulen		
1. Schuleckdaten 2006/07	146	Kreis
2. Verteilung der Schülerpopulation 2006/07	152	Kreis
3. Schulabgängerinnen und -abgänger im Abgangsjahr 2006	156	Kreis
4. Lehrergrunddaten 2006/07	160	Kreis
5. Erteilte wöchentliche Unterrichtsstunden 2006/07	166	Kreis
6. Einschulungen 2006/07	172	Kreis

Weiterbildungskollegs		
1. Schuleckdaten 2006/07	178	Kreis
2. Verteilung der Teilnehmerpopulation 2006/07	180	Kreis
3. Schulabgängerinnen und -abgänger im Abgangsjahr 2006	186	Kreis
4. Lehrergrunddaten 2006/07	193	Kreis
5. Erteilte wöchentliche Unterrichtsstunden 2006/07	195	Kreis

Gesamtübersichten		
1. Schülerinnen und Schüler 2006/07 nach Schuljahrgang und schulischer Herkunft	198	Land
2. Schülerinnen und Schüler 2006/07 nach Schuljahrgang und Klassenarten	204	Land
3. Regelschülerinnen und -schüler, Wiederholerinnen und Wiederholer sowie Seiteneinsteigerinnen und -einsteiger 2006/07 nach Schuljahrgang	208	Land
4. Nichtversetzte am Ende des Schuljahres 2005/06 nach Schuljahrgang	212	Land
5. Neuaufnahmen in den 5. Schuljahrgang 2006/07 nach schulischer Herkunft	214	Land
6. Ausländische Schülerinnen und Schüler 2006/07 nach Land der Staatsangehörigkeit und Schuljahrgang bzw. Bildungsbereich	215	Land
7. Schulabgängerinnen und -abgänger im Abgangsjahr 2006 nach Schuljahrgang bzw. Semester und Abgangsart	228	Land
8. Teilnehmerinnen und Teilnehmer am Fremdsprachenunterricht 2006/07 nach Schuljahrgang bzw. Bildungsbereich	233	Land
9. Klassen 2006/07 nach Schuljahrgang, Klassenfrequenz und Standardabweichung	236	Land
10. Hauptamtliche und BAT-Lehrerinnen und -Lehrer 2006/07 nach Lehramt und Alter	238	Land
11. Schulen 2006/07 nach der Trägerschaft	247	Land

Zeitreihen		
1. Allgemeinbildende Schulen 1986 – 2006	252	Land

Anhang

1. Schülerinnen und Schüler an Grundschulen 2006/07 nach Schuljahrgang und Geburtsjahr	259	Land
2. Schülerinnen und Schüler an Hauptschulen 2006/07 nach Schuljahrgang und Geburtsjahr	260	Land
3. Schülerinnen und Schüler an Realschulen 2006/07 nach Schuljahrgang und Geburtsjahr	261	Land
4. Schülerinnen und Schüler an Gesamtschulen 2006/07 nach Schuljahrgang und Geburtsjahr	262	Land
5. Schülerinnen und Schüler an Gymnasien 2006/07 nach Schuljahrgang und Geburtsjahr	264	Land
6. Allgemeinbildende Schulen 1993/94 – 2006/07 nach Schulformen	266	Land
7. Indikatoren zur Versorgung der Schulen mit Lehrerinnen und Lehrern 2006/07 . .	266	Land
8. Schülerdaten Primarstufe 2006/07	268	Land
9. Einschulungen 2006/07	270	Land
10. Lehrerdaten Primarstufe 2006/07	270	Land
11. Unterrichtsdaten Primarstufe 2006/07	272	Land
12. Schülerdaten Sekundarstufe I 2006/07	273	Land
13. Abgängerinnen und Abgänger aus der Sekundarstufe I im Abgangsjahr 2006 nach Abschlüssen	274	Land
14. Lehrerdaten Sekundarstufe I 2006/07	274	Land
15. Unterrichtsdaten Sekundarstufe I 2006/07	276	Land
16. Schülerdaten Sekundarstufe II 2006/07	277	Land
17. Abgängerinnen und Abgänger aus der Sekundarstufe II im Abgangsjahr 2006 nach Abschlussarten	278	Land
18. Lehrerdaten Sekundarstufe II 2006/07	280	Land
19. Unterrichtsdaten Sekundarstufe II 2006/07	282	Land
20. Private Schulen 2006/07	284	Land
21. Öffentliche Schulen 2006/07	284	Land

Zeichenerklärung

(nach DIN 55 301)

- 0 weniger als die Hälfte von 1 in der letzten besetzten Stelle, jedoch mehr als nichts
- nichts vorhanden (genau null)
- . Zahlenwert unbekannt oder geheimzuhalten
- x Tabellenfach gesperrt, weil Aussage nicht sinnvoll

Hinweis für Anhangtabellen

Abweichungen in den Summen erklären sich aus dem Runden der Einzelwerte.

Vorbemerkung

Für Zwecke der Bildungspolitik, Bildungsplanung, Bildungsforschung und Bildungsökonomie werden vielfältige Informationen über Stand, Entwicklung und Finanzierung des Bildungssystems sowie über die Bildungssituation der Bevölkerung benötigt. Um diese Aufgaben besser erfüllen zu können, wurden in der Bildungsstatistik schon frühzeitig eigene ADV-gestützte statistische Informationssysteme aufgebaut. Dazu zählen auch die Amtlichen Schuldaten (ASD), die Bestandteil des nordrhein-westfälischen Schulinformationssystems sind.

Das ASD-Konzept basiert auf der Zusammenführung der früheren amtlichen Schulstatistik und der früheren Erhebung der Unterrichtsverteilung (für Schulverwaltungsaufgaben) in ein einheitliches, für alle Schulformen anwendbares Erhebungskonzept, das zugleich den Rückgriff auf bereits in den verschiedenen Teilsystemen der Schulverwaltungsdateien gespeicherte Daten ermöglicht.

Das Datenspektrum der Amtlichen Schuldaten (Schul-, Klassen-, Schüler-, Lehrer- und Unterrichtsdaten) berücksichtigt neben NRW-spezifischen Belangen der Schulaufsicht und Bildungsplanung auch das von der Kultusministerkonferenz (KMK) vereinbarte bundeseinheitliche Mindestlieferungsprogramm und die auf inter- und supranationaler Ebene bereitzustellenden schulstatistischen Informationen. Es deckt damit nicht nur schulstatistische Grundinformationen auf regionaler Ebene ab, sondern liefert auch umfassende Steuerungs- und Planungsdaten für alle Bereiche der Schulverwaltung.

Mit der vorliegenden Veröffentlichung wird die jährliche Dokumentation zur Statistik im Bereich der allgemeinbildenden Schulen fortgesetzt. Den Ergebnissen liegt die Erhebung der amtlichen Schuldaten (ASD) im Herbst 2006 zugrunde.

Der Statistische Bericht gibt einen Überblick über wesentliche Grund- und Eckdaten der einzelnen allgemeinbildenden Schulformen. In den Gesamtübersichten stehen Informationen zu spezielleren bildungsstatistischen Fragestellungen zur Verfügung. Anhand einer Zeitreihe mit Grunddaten zu einzelnen Schulformen wird die Entwicklung ab 1986 dargestellt. Nähere Erläuterungen der verwendeten Begriffe können den Begriffsdefinitionen entnommen werden.

Begriffsdefinitionen

Abgeordnete Lehrerin/Abgeordneter Lehrer

Lehrerin bzw. Lehrer, die/der zwar entweder ihre/seine Stelle oder einen BAT-Vertrag an der berichtenden Schule hat bzw. eine Stelle dort besetzt, jedoch

ausschließlich an einer anderen Dienststelle (keine Schule) tätig ist.

Abiturientenquote

Anteil der Abiturienten (Abgängerinnen und Abgänger mit Abitur) am alterstypischen Durchschnittsjahrgang der 18- bis unter 22-Jährigen.

Aktive Lehrerin/Aktiver Lehrer

Lehrerpopulation ohne langfristig abwesende Lehrerinnen und Lehrer.

Anwerbeländer

Sammelbezeichnung für jene Länder, aus denen bis zum Anwerbestopp 1973 ausländische Arbeitnehmerinnen und Arbeitnehmer angeworben wurden (Griechenland, Italien, ehemaliges Jugoslawien, Marokko, Portugal, Spanien, Türkei und Tunesien).

Auffangklasse

Für ausgesiedelte und ausländische Kinder und Jugendliche eingerichtete Klasse mit dem Ziel der schulischen Integration (Überweisung in Regelklassen, Erwerb entsprechender Schulabschlüsse).

BAT-Lehrerin/BAT-Lehrer

Lehrerin oder Lehrer im Angestelltenverhältnis mit einem Arbeitsvertrag nach dem Bundesangestellten-tarifvertrag (BAT) bzw. mit Gestellungsvertrag und einem Beschäftigungsumfang von wenigstens 50 % der normalen Pflichtstundenzahl.

Beurlaubte(r)/langfristig erkrankte(r) Lehrerin oder Lehrer

Lehrerin oder Lehrer, die/der zwar entweder ihre/seine Stelle oder einen BAT-Vertrag an der berichtenden Schule hat bzw. eine Stelle dort besetzt oder einen Gestellungsvertrag hat, aber wegen Krankheit oder Beschäftigungsverbot gem. § 6 Abs. 1 Mutterschutzgesetz auf längere Sicht keinen Unterricht erteilt.

Bildungsbeteiligung

Anteil der Schülerpopulation an der alterstypischen Wohnbevölkerung.

Eingangsquote

Anteil der in den 5. Schuljahrgang neu aufgenommenen Schülerinnen und Schüler am Durchschnittsjahrgang der 10- bis unter 12-Jährigen Wohnbevölkerung.

Einschulung

Erstmalige Aufnahme schulpflichtiger Kinder in das Schulsystem.

Erteilter Unterricht

Die Zahl der erteilten Wochenstunden entspricht dem Pflichtstundensoll (schulformspezifische Pflichtstundenzahl unter Berücksichtigung der Vorgriffs-

stunde bzw. vertraglich vereinbarte Wochenstunden abzüglich Pflichtstundenermäßigungen zuzüglich Mehrarbeitsstunden).

Fachhochschulreife

Der schulische Teil der Fachhochschulreife kann frühestens am Ende der Jahrgangsstufe 12 erworben werden. Zusammen mit dem Nachweis über eine abgeschlossene Berufsausbildung oder ein einjähriges gelenktes Praktikum berechtigt er zum Besuch einer Fachhochschule.

Fachoberschulreife

Siehe mittlerer Schulabschluss.

Feminisierungsgrad

Anteil der Lehrerinnen an der Lehrerpopulation.

Gestellungsvertragslehrerin/

Gestellungsvertragslehrer

Aufgrund eines Gestellungsvertrages (Vertrag zwischen dem Land NRW und Institutionen, die Lehrkräfte für den öffentlichen Schuldienst zur Verfügung stellen) beschäftigte(r) Lehrerin oder Lehrer (z. B. Religionslehrerin und -lehrer im Dienst der evangelischen Kirche, Ordensangehörige). Zwischen dem Land bzw. dem Schulträger und der Lehrkraft besteht kein Arbeitsverhältnis. Die Lehrkraft verbleibt im Anstellungsverhältnis ihres Arbeitgebers.

Grundstufe

Klassenstufen 1 bis 4 der Grundschule.

Hauptamtliche Lehrerin/Hauptamtlicher Lehrer

Lehrerin oder Lehrer im Beamtenverhältnis (mit Ausnahme der Beamtin oder des Beamten auf Widerruf), die/der mit wenigstens der Hälfte der normalen Pflichtstundenzahl beschäftigt ist.

Hauptschulabschluss nach Klasse 9

Der Hauptschulabschluss nach Abschluss der Klasse 9 berechtigt zum Eintritt in die Klasse 10 – Typ A – der Hauptschule bzw. in eine berufsbildende Vollzeitschule. Besonders befähigte Schülerinnen und Schüler mit entsprechenden Schulleistungen erhalten den Hauptschulabschluss mit Qualifikationsvermerk, der zum Eintritt in die Klasse 10 – Typ B – der Hauptschule berechtigt.

Hauptschulabschluss nach Klasse 10

Der Abschluss der Hauptschule für den erfolgreichen Besuch der Klasse 10 – Typ A – schließt die Berechtigungen des Hauptschulabschlusses ein, eröffnet aber zusätzlich die Möglichkeit zum Eintritt in ein Berufsausbildungsverhältnis, zum späteren Erwerb der Fachoberschulreife und zur Verkürzung der Bildungsgänge des zweiten Bildungsweges.

Hausfrüherziehung

Besonderes Betreuungsprogramm für hör- oder seh-

geschädigte Kleinkinder im Alter bis zu sechs Jahren, die ab 1991 im Schülerbestand der Sonderschulen (bzw. Förderschulen) enthalten sind.

Hochschulreife

Die allgemeine Hochschulreife wird mit Bestehen der Abiturprüfung erworben. Sie berechtigt zum Studium an allen Universitäten oder anderen Hochschulen. Sofern die Schülerin oder der Schüler keine zweite Fremdsprache erlernt hat, erwirbt sie bzw. er mit Bestehen der Abiturprüfung die Hochschulreife für das Land Nordrhein-Westfalen, die die Studienberechtigung auf bestimmte Studiengänge an den Universitäten/Hochschulen des Landes Nordrhein-Westfalen beschränkt.

Klassenfrequenz

Durchschnittswert der Schüler(innen)zahl je Klasse.

Lehramtsanwärterin/Lehramtsanwärter

Lehrkraft die sich auf die 2. Staatsprüfung in Ausbildungsgruppen der Studienseminare vorbereitet.

Lehrerin/Lehrer mit 1. Staatsprüfung

Lehrkraft mit 1. Staatsprüfung im Angestelltenverhältnis vor Eintritt in den Vorbereitungsdienst.

Lehrerstundenkoeffizient

Erteilte Unterrichtsstunden (Unterrichtsvolumen) aller Lehrkräfte je 100 Schülerinnen und Schüler.

Mehrarbeit

Unterrichtsstunden, die mit Genehmigung oder auf Anordnung der Schulaufsichtsbehörde über das Pflichtstundensoll hinaus von hauptamtlichen oder BAT-Lehrerinnen und -Lehrern an der gleichen Schule oder einer Schule der gleichen Schulform erteilt werden.

Mittlerer Schulabschluss (Fachoberschulreife)

Der mittlere Schulabschluss (Fachoberschulreife) kann nach Abschluss der Sekundarstufe I (in der Hauptschule nur nach Abschluss der Klasse 10 – Typ B –) erworben werden. Er berechtigt zum Besuch einer entsprechenden berufsbildenden Vollzeitschule bzw. zum Eintritt in ein Berufsausbildungsverhältnis (Lehre). Besonders befähigte Schülerinnen und Schüler mit entsprechenden Schulleistungen erhalten den mittleren Schulabschluss (Fachoberschulreife) mit Qualifikationsvermerk, der zum Besuch der gymnasialen Oberstufe bzw. entsprechender Bildungsgänge des Berufskollegs berechtigt.

Nachprüfung

Prüfung zur Erlangung der nachträglichen Versetzung bzw. des Abschlusses oder eines Qualifikationszusatzes.

Nebenamtliche Lehrerin/Nebenamtlicher Lehrer

Person, die im Hauptamt an einer anderen Schulform oder in einem anderen Bereich des öffentlichen

Dienstes beschäftigt ist (z. B. RichterIn und Richter, Kommunalbeamtin und -beamter) oder als Beamtin/Beamter nach § 85a LBG in Verbindung mit § 68a LBG beurlaubt ist und weniger als die Hälfte der Pflichtstundenzahl Unterricht erteilt oder Lehramtsanwärter/-in bzw. Studienreferendar/-in mit selbstständig erteiltem Unterricht im Rahmen der Ausbildung zur Deckung des Unterrichtsbedarfs.

Nebenberufliche Lehrerin/ Nebenberuflicher Lehrer

Beamtin oder Beamter, die/der während des Erziehungsurlaubs erziehungsgeldunschädliche Teilzeitarbeit verrichtet.

Nicht-BAT-Lehrerin/Nicht-BAT-Lehrer

Person, die als Lehrkraft mit einem sonstigen Vertrag (nicht mit Vertrag nach dem Bundesangestelltentarifvertrag) beschäftigt wird. Hierunter fallen geringfügig Beschäftigte, Studierende, Lehrkräfte, die ihre Unterrichtstätigkeit neben einer hauptberuflichen Tätigkeit ausüben sowie Lehrkräfte, die während des Erziehungsurlaubs erziehungsgeldunschädliche Teilzeitarbeit verrichten. Als Nicht-BAT-Lehrkraft wird auch eine Gestellungsvertragslehrkraft, die stundenweise (mit weniger als der Hälfte des schulformspezifischen Pflichtstundensolls) beschäftigt wird, gezählt.

Nettodeputat

Um nichtunterrichtliche Tätigkeiten, besonders organisierten Unterricht, Ermäßigungsstunden sowie Mehrarbeit korrigiertes Pflichtstundensoll einer Lehrkraft.

Neuaufnahmen in den 5. Jahrgang

Alle Schülerinnen und Schüler im 5. Schuljahrgang, die im Vorjahr eine andere Schulform besucht haben.

Nichtversetzung

Nichtversetzt sind Schülerinnen und Schüler, die am Ende des abgelaufenen Schuljahres und nach Ablegung der Nachprüfung die Leistungsanforderungen ihrer Klasse oder Jahrgangsstufe (also Versetzung oder Abschluss) endgültig nicht erfüllt haben.

Pflichtstundenzahl

Zahl der wöchentlich zu erteilenden Unterrichtsstunden je Lehrperson. Für die Festsetzung der Pflichtstunden einer Lehrperson ist grundsätzlich die Pflichtstundenzahl der Schulform an der sie tätig ist unter Berücksichtigung der Vorgriffsstunde maßgebend.

Primarstufe

Die Primarstufe umfasst die Schuleingangsphase (EP) bzw. die Jahrgänge 1 und 2 sowie die Jahrgänge 3 und 4 der Grundschule, Volksschule, freien Waldorfschule und Förderschule/Schule für Kranke (hier einschließlich der Frühförderung).

Privatschulen

Unter Privatschulen werden hier die Ersatzschulen verstanden. Das sind Schulen, die den öffentlichen Schulen gleichstehen und staatlich genehmigt sind. Sie unterstehen der staatlichen Schulaufsicht. Die von ihnen ausgegebenen Zeugnisse verleihen jene Berechtigungen, die mit den entsprechenden Zeugnissen öffentlicher Schulen verbunden sind. Ergänzungsschulen werden nicht erfasst. Für sie gibt es keine vergleichbaren öffentlichen Schulen.

Professionalisierungsgrad

Anteil der hauptamtlichen und BAT-Lehrerinnen und -Lehrer an der gesamten Lehrerpopulation.

Quartanerquote

Anteil der Schülerpopulation im 7. Schuljahrgang einer Schulform an allen Schülerinnen und Schülern im 7. Schuljahrgang der Schulen der allgemeinen Ausbildung (ohne Förderschulen).

Regeleinschulung

Einschulung von Kindern, die bis zum Beginn des 30. Juni des Jahres das 6. Lebensjahr vollendet haben.

Regelklasse

Bezeichnung für die reguläre Klasse zur begrifflichen Unterscheidung von Sonderformen wie Auffang- oder Vorbereitungsklassen.

Repetentenquote

Anteil der Sitzenbleiberinnen und Sitzenbleiber des Schuljahres t , die im nachfolgenden Schuljahr $t + 1$ die betreffende Klassen- oder Jahrgangsstufe in der gleichen Schulform wiederholen, an den Schülerinnen und Schülern der Klassen- oder Jahrgangsstufe insgesamt in $t + 1$.

Schulabschluss

Nach Maßgabe der Ausbildungs- und Prüfungsordnung werden in der Sekundarstufe I der Hauptschulabschluss (mit oder ohne Qualifikationszusatz) oder der Hauptschulabschluss nach Klasse 10 – Typ A oder Typ B – oder der mittlere Schulabschluss – Fachoberschulreife – (mit oder ohne Qualifikationsvermerk) und in der Sekundarstufe II die Fachhochschulreife bzw. die Hochschulreife erworben.

Schulen der allgemeinen Ausbildung

Vollzeitschulen, die im Rahmen der allgemeinen Schulpflicht (10 Jahre Vollzeitschulpflicht, drei Jahre Berufsschulpflicht) besucht werden: Grundschule, Hauptschule, Realschule, Gymnasium, Gesamtschule, freie Waldorfschule, Förderschule im Bildungsbereich Grund-/Hauptschule und Förderschule im Bildungsbereich Realschule/Gymnasium, Schule für Kranke.

Schüler-Lehrer-Relation

Zahl der Schülerinnen und Schüler je hauptamtliche(n)/BAT-Lehrerin und -Lehrer.

Schüler-Lehrerstellen-Relation

Zahl der Schülerinnen und Schüler je Lehrerstelle.

Schülerverteilungsquote

Diese Quote gibt an, wie sich die Schülerbestände bestimmter Klassen oder Bildungsstufen auf die verschiedenen Schulformen verteilen. Im Unterschied hierzu stellen die Übergangsquoten als weitere Kennziffern zum Schulwahlverhalten auf den Zusammenhang zwischen Ausgangsbestand (Klasse j im Jahr t) und Schülerbestand der nächsthöheren Klassenstufe (j + 1) im nachfolgenden Jahr (t + 1) ab.

Schulform

Vertikale Gliederung des (allgemeinbildenden) Schulwesens nach Grund-, Haupt-, Volks-, Realschule, Gymnasium (sog. herkömmliche Schulformen), Gesamtschule (ab Schuljahr 1982/83 Angebotsschule), freie Waldorfschule, Förderschule im Bereich G/H bzw. R/ Gy, Schule für Kranke sowie Weiterbildungskolleg mit den Bildungsgängen Abendrealschule, Abendgymnasium und Kolleg (Schulform des zweiten Bildungsweges).

Schulstufe

Aufbau des Schulwesens durch Zusammenfassung von Schuljahrgängen (Primarstufe, Sekundarstufe I, Sekundarstufe II). Synonymer Begriff: Bildungsstufe.

Schulträger

Juristische oder natürliche Personen, die für die Errichtung, Organisation und Verwaltungsführung der einzelnen Schule rechtlich unmittelbar die Verantwortung tragen und zur Unterhaltung der Schule eigene Leistungen erbringen (Beispiel für Träger öffentlicher Schulen: Gemeinde, Kreis, Schulverband, Landschaftsverband; Beispiel für private Schulträger: kirchliche Institutionen, freier gemeinnütziger Verband).

Schultyp

Unterbegriff im Bereich der Schulformen (z. B. Unterteilung der Hauptschule in Gemeinschaftsschule, evangelische Bekenntnisschule, katholische Bekenntnisschule). Synonyme Begriffe: Schulart, Schulgliederung.

Schulversagerquote

Anteil der Sitzenbleiberinnen und Sitzenbleiber/Zurückversetzten an der zugehörigen Schülerpopulation des Vorjahres.

Sekundarstufe I

Die Sekundarstufe I umfasst die Klassen 5 bis 10 (Mittelstufe) der einzelnen Schulformen.

Sekundarstufe II

Die Sekundarstufe II umfasst die Jahrgangsstufen 11 bis 13 (gymnasiale Oberstufe) des Gymnasiums, der Gesamtschule und der freien Waldorfschule.

Studienreferendarin/Studienreferendar

Lehramtsanwärterin oder -anwärter für den höheren Dienst.

Teilzeitbeschäftigtenquote

Anteil der Teilzeitlehrerinnen und -lehrer an den hauptamtlichen/BAT-Lehrerinnen/-Lehrern insgesamt.

Teilzeitlehrerin/Teilzeitlehrer

Hauptamtliche(r)/BAT-Lehrerin oder -Lehrer, die/der nicht voll, aber wenigstens die Hälfte der normalen Pflichtstundenzahl unterrichtet (gemäß § 78b bzw. § 85a LBG bzw. BAT-Vertrag).

Übergangsquote

Anteil des Schülerbestandes der Klassenstufe j im Schuljahr t bezogen auf den Schülerbestand der nächstniedrigeren Klassenstufe j - 1 im vergangenen Schuljahr t - 1.

- Sekundarstufe I -

Anteil der aus Grund- und Volksschulen in den 5. Schuljahrgang weiterführender Schulen aufgerückten Schülerinnen und Schüler am Vorjahresbestand des 4. Schuljahrgangs der Grund- und Volksschulen.

- Sekundarstufe II -

Anteil der in den 11. Schuljahrgang aufgerückten Schülerinnen und Schüler am Vorjahresbestand des 10. Schuljahrgangs (ohne Förder- bzw. Sonderschülerinnen und -schüler sowie Schülerinnen und Schüler der Klasse 10 Typ A an Haupt- und Volksschulen).

Unentgeltlich beschäftigte(r)**Lehrerin oder Lehrer**

Lehrkraft, die vom Schulträger weder direkt noch indirekt (z. B. an den Arbeitgeber bei Gestellungsverträgen) vergütet wird (z. B. Konsultslehrerinnen oder -lehrer).

Verspätete Einschulung

Schuleintritt von Kindern, die bereits früher schulpflichtig geworden sind.

Vollzeitbeschäftigtenquote

Anteil der hauptamtlichen/BAT-Lehrerinnen und -Lehrer, die mindestens mit der normalen Pflichtstundenzahl unterrichten, an den hauptamtlichen/BAT-Lehrerinnen und -Lehrern insgesamt.

Vollzeitlehrereinheit

Umrechnung der von teilzeit- und nebenamtlich/nebenberuflich beschäftigten oder Nicht-BAT-Lehrpersonen erteilten Stunden in Vollzeitlehrereinheiten (Anzahl der von diesen Lehrerinnen und Lehrern erteilten Stunden dividiert durch die für aktive Vollzeitlehrerinnen und -lehrer ermittelte durchschnittliche Wochenstundenzahl).

Vorbereitungsklasse

Für ausländische Kinder eingerichtete Klasse mit der Aufgabe, die Schülerinnen und Schüler unter Wahrung ihrer Identität in Sprache und Kultur auf eine erfolgreiche Mitarbeit in den deutschen Regelklassen vorzubereiten.

Vorgriffsstunde

Zusätzliche wöchentliche Pflichtstunde für Lehrkräfte an Schulen der allgemeinen Ausbildung im Alter von 30 bis 49 Jahren, befristet für einen Zeitraum von bis zu sechs Schuljahren. Für Lehrkräfte, die zur Leistung einer zusätzlichen Pflichtstunde als Vorgriffsstunde verpflichtet waren, ermäßigt sich die Regelpflichtstundenzahl zu einem späteren Schuljahr jeweils für einen entsprechenden Zeitraum um eine Stunde (§ 4 VO zur Ausführung des § 93 Abs. 2 SchulG – BASS 11 – 11 Nr. 1).

Vorzeitige Einschulung

Aufnahme von Kindern, die nach dem 30. Juni des Einschulungsjahres das 6. Lebensjahr vollenden.

Weiterbildungskollegs

Einrichtungen des sog. zweiten Bildungsweges in Voll- oder Teilzeitform, ab Schuljahr 2001/2002: Weiterbildungskolleg mit den möglichen Bildungsgängen „Abendrealschule“, „Abendgymnasium“ sowie „Kolleg“. Diese Gliederung folgte bis 2000/2001 den gleichlautenden (nunmehr zum Weiterbildungskolleg zusammengelegten) Schulformen, auf die gleichwohl mehrere Bildungsgänge entfallen konnten.

Der Besuch dieser Schulen fällt nicht mehr unter die allgemeine Schulpflicht.

Wiederholerin/Wiederholer

Schülerin oder Schüler, die oder der sich gegenüber dem Erhebungsstichtag des Vorjahres in der gleichen oder in einer niedrigeren Klasse/Jahrgangsstufe befindet (wegen Nichtversetzung, freiwilliger Wiederholung oder Rücktritt).

Vollzeitschulpflicht

Die Vollzeitschulpflicht dauert grundsätzlich 10 Schuljahre und wird durch den Besuch der Grundschule sowie einer weiterführenden allgemeinbildenden Schule erfüllt.

Zurückversetzung

Freiwillige Wiederholung einer Klasse/Jahrgangsstufe oder Rücktritt in die vorhergegangene Klasse/Jahrgangsstufe (spätestens im Anschluss an die Aushändigung des Zwischenzeugnisses), jeweils auf Antrag des Erziehungsberechtigten.

Zweiter Bildungsweg

Besondere Einrichtungen des Schulwesens, in denen berufstätige, der allgemeinen Schulpflicht nicht mehr unterliegende Jugendliche und Erwachsene Schulabschlüsse nachholen können, die den entsprechenden Abschlüssen des herkömmlichen Schulwesens gleichwertig sind (Weiterbildungskollegs).

Schülerbestandsentwicklung in ausgewählten Schulformen 1986 – 2006

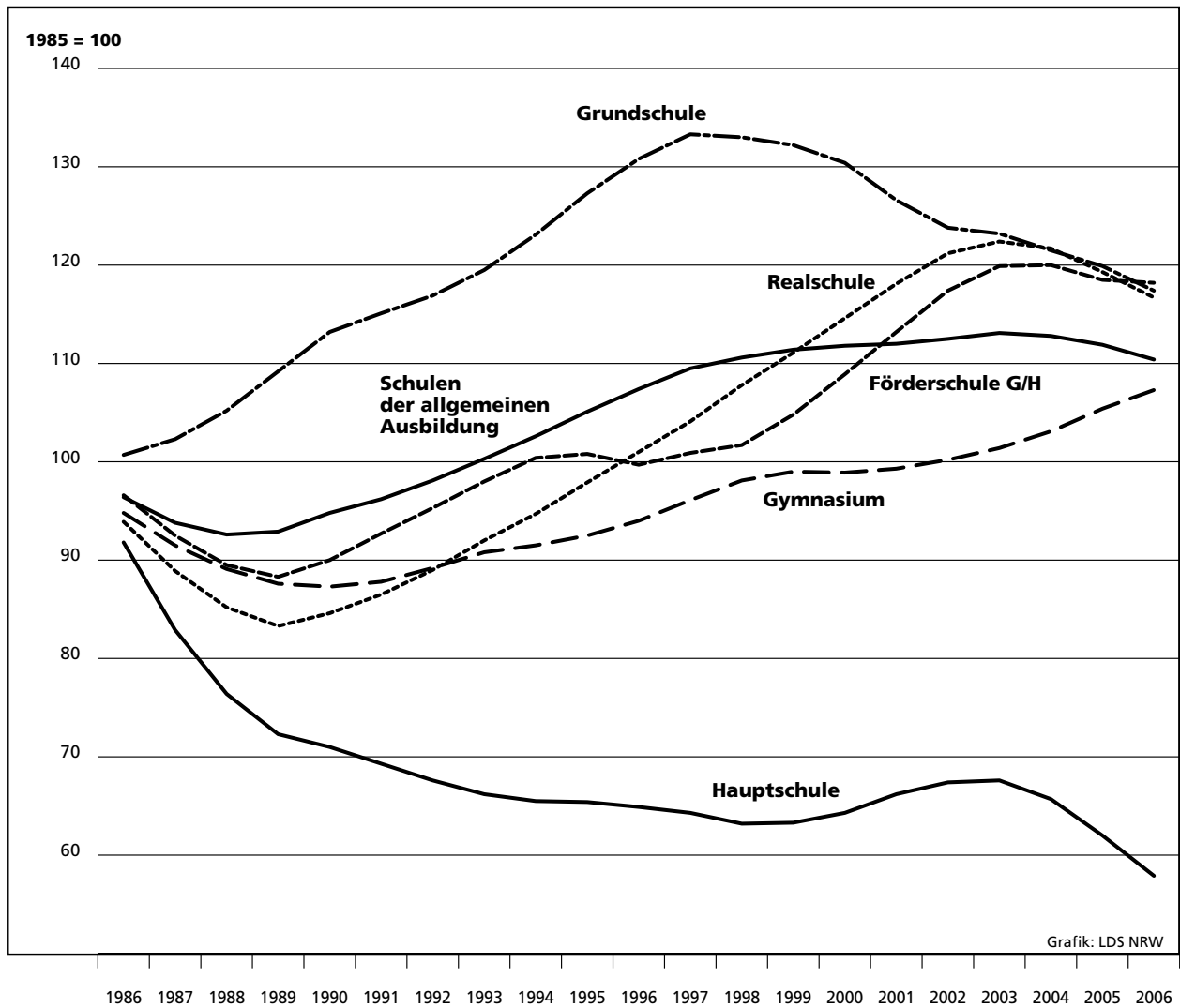

Mädchenanteil in ausgewählten Schulformen 1986 – 2006

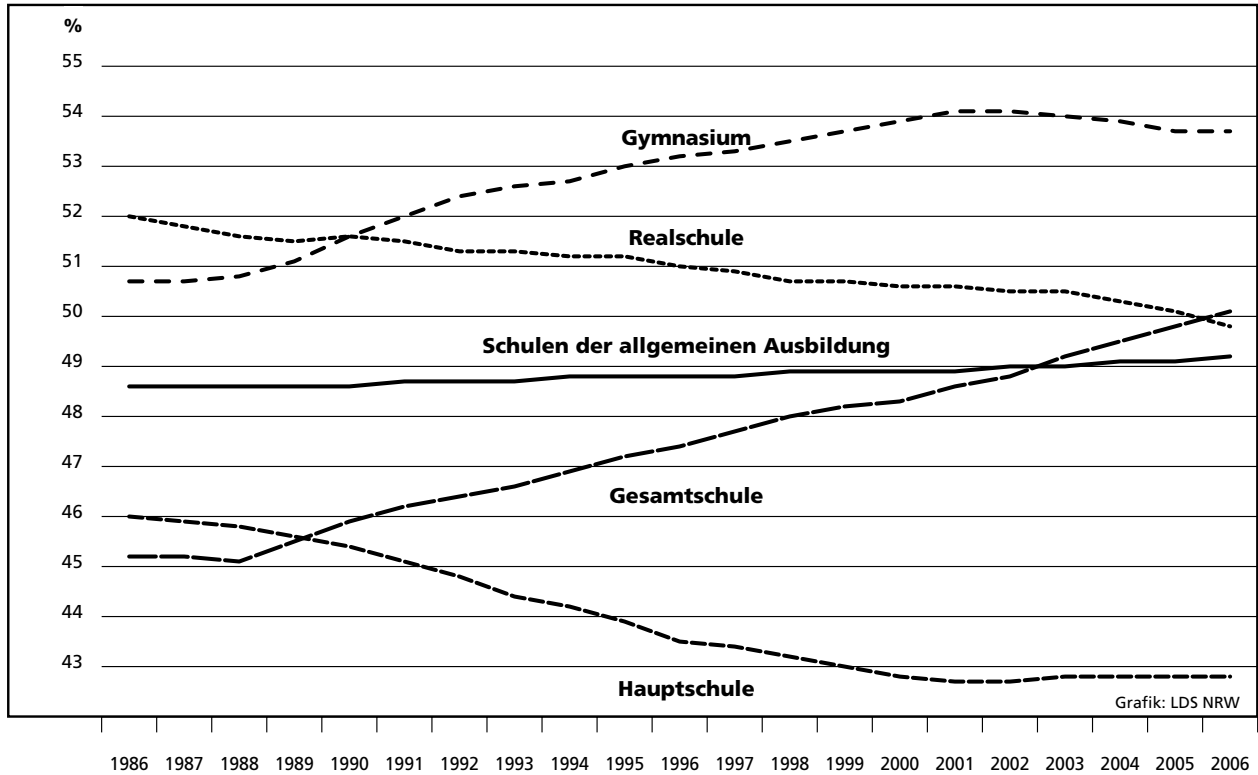

Ausländeranteil in ausgewählten Schulformen 1986 – 2006

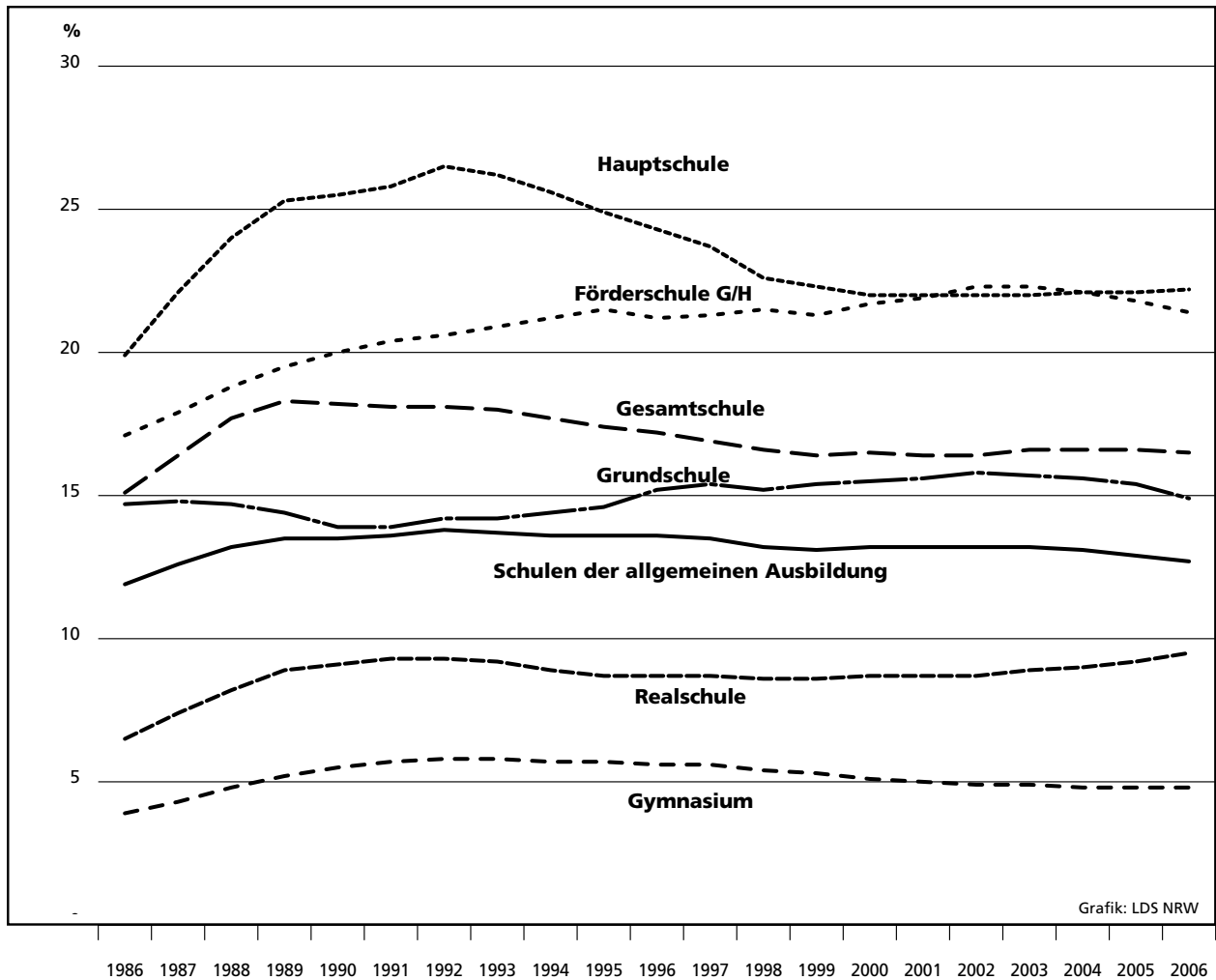

Schülerinnen und Schüler sowie hauptamtliche / BAT- Lehrerinnen und Lehrer ausgewählter Schulformen 1986 – 2006

Messzahl 1985 = 100

Schulen der allgemeinen Ausbildung

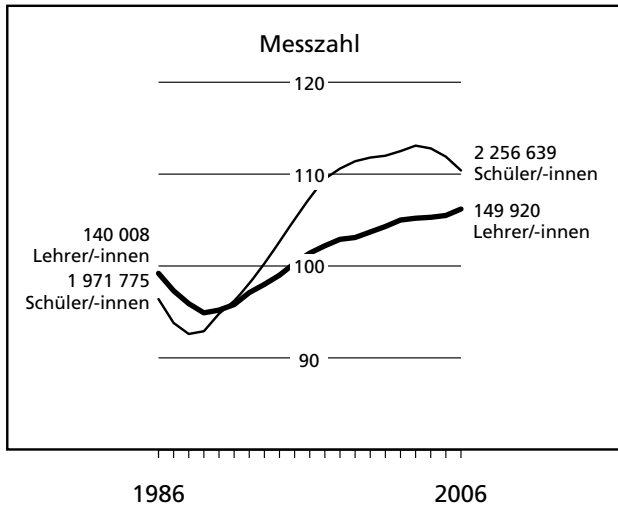

Grundschule

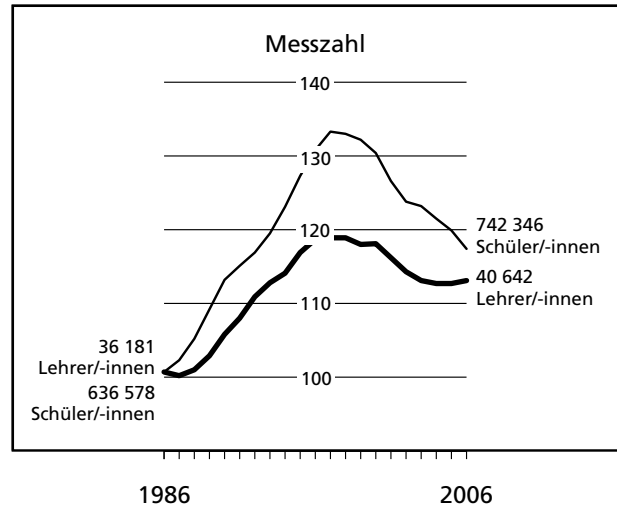

Hauptschule

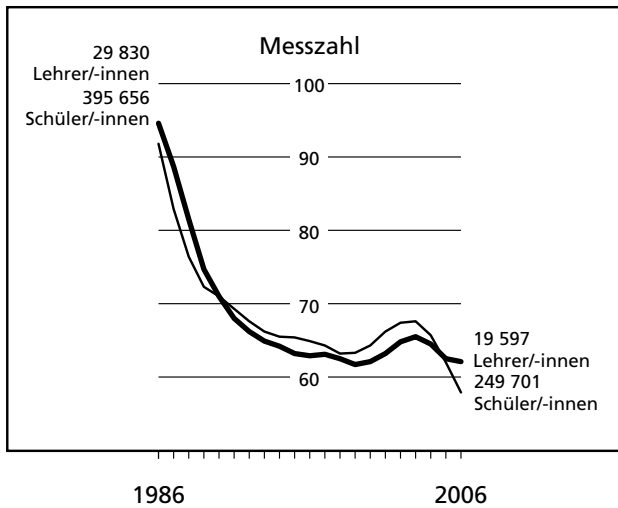

Förderschule im Bereich G/H

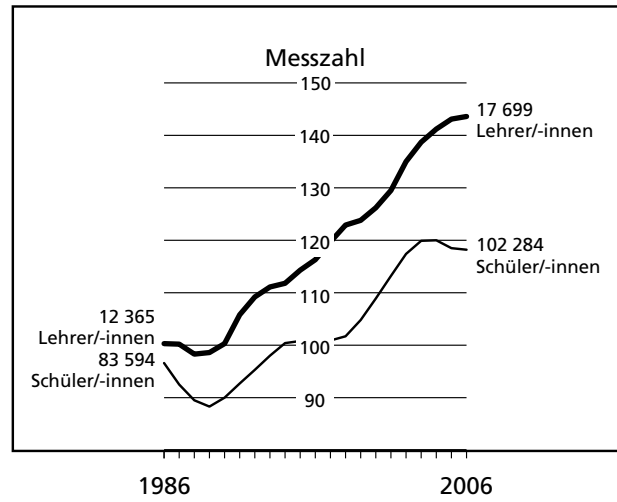

Realschule

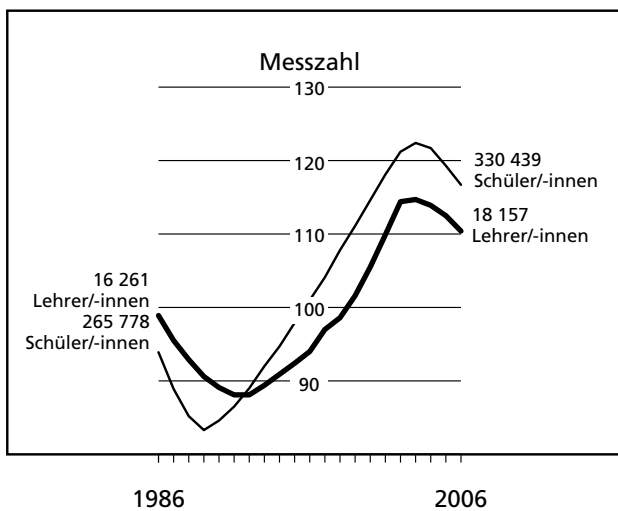

Gymnasium

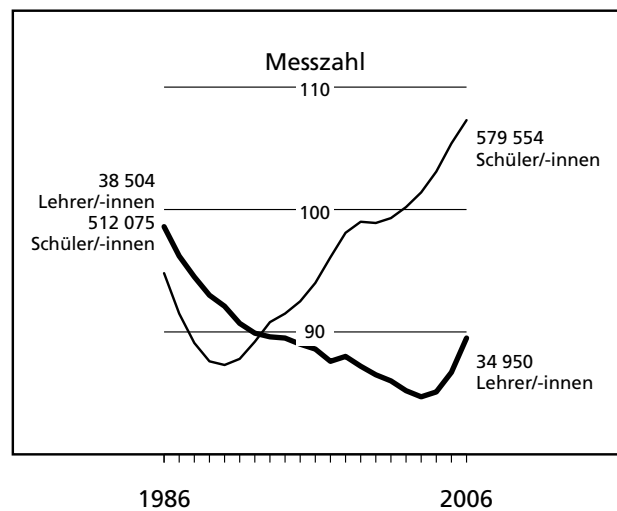

Durchschnittliche Klassenfrequenz in ausgewählten Schulformen 1986 – 2006

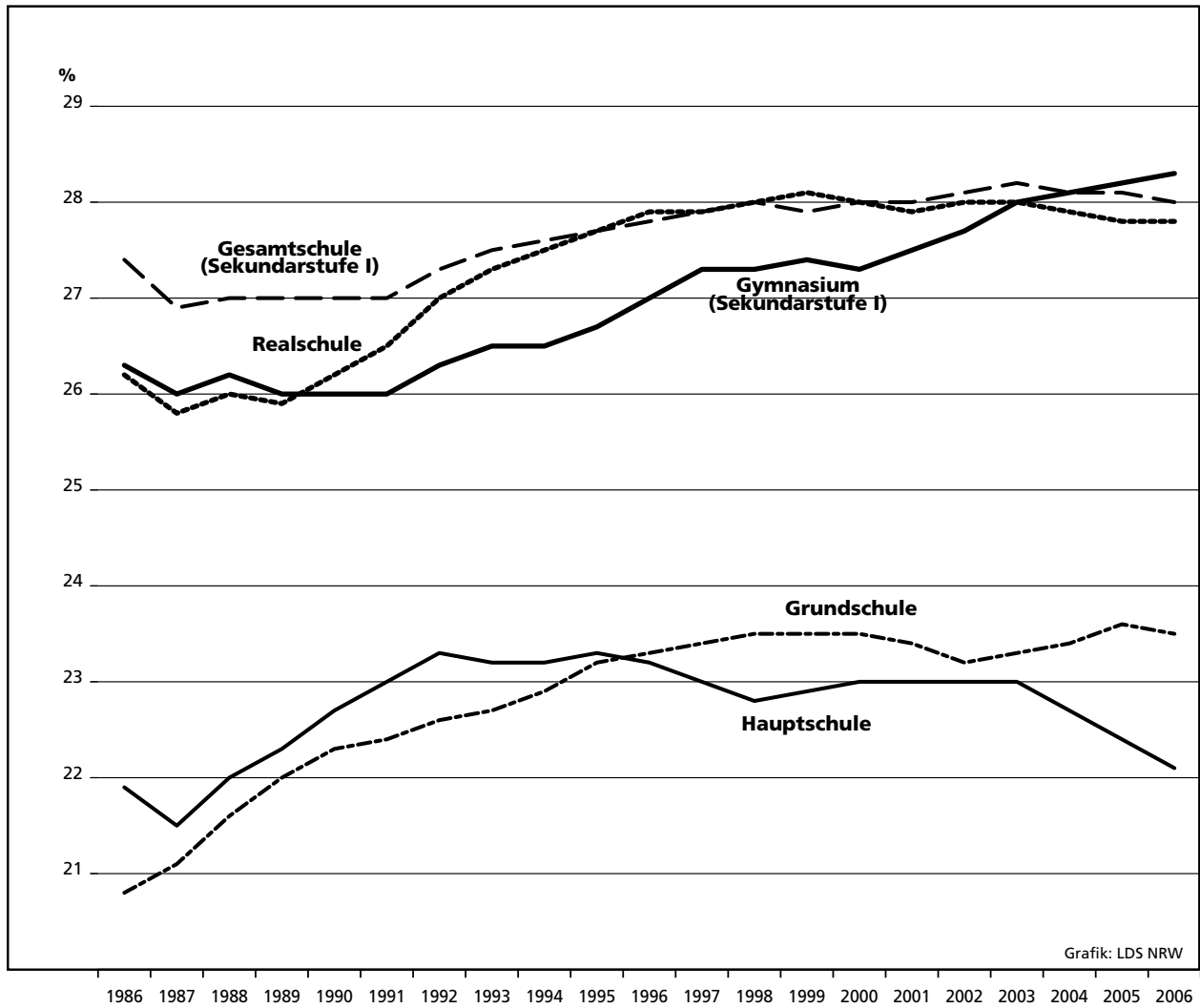

Abgänge der Sekundarstufe I des Jahres 2006

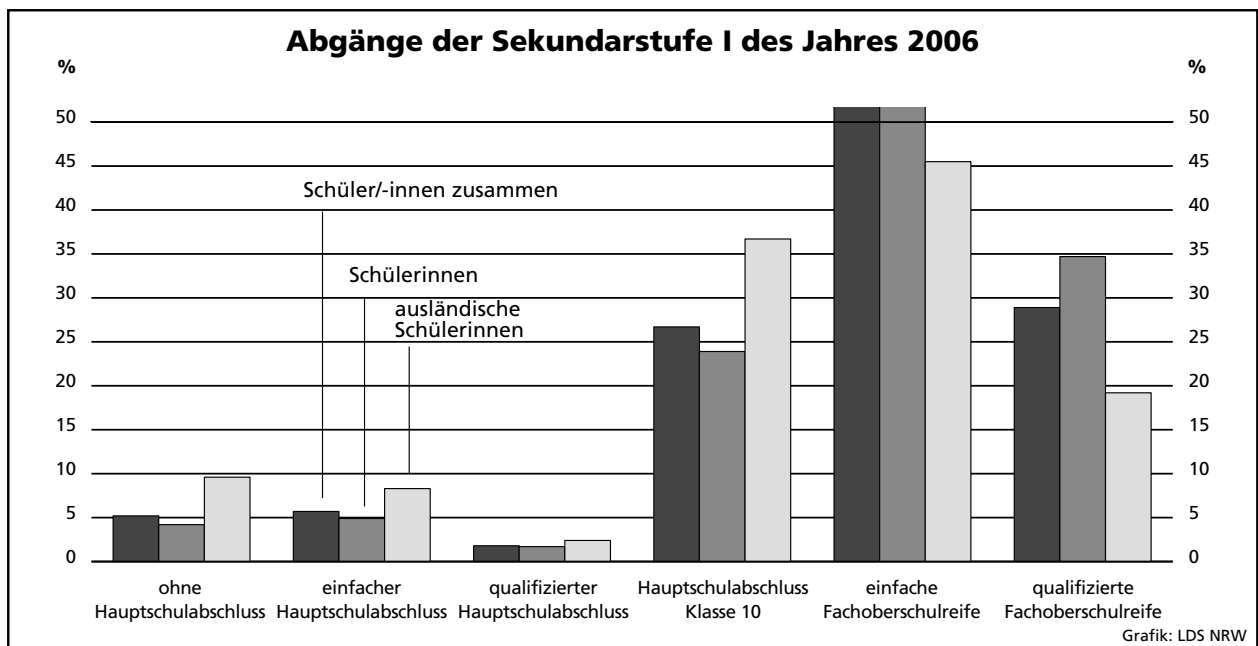

Bildungswege der Grundschüler/-innen des 4. Schuljahrgangs am Ende des Schuljahres 2005/2006

absolut
%

Schüler/-innen
Schülerinnen
Schüler
ausländische Schüler/-innen
deutsche Schüler/-innen

Schüler/-innen
Schülerinnen
Schüler
ausländische Schüler/-innen
deutsche Schüler/-innen

Hauptschule

27 360
11 847
15 513
6 215
21 110
15,2
13,3
17,1
30,5
13,2

Realschule

50 183
24 576
25 607
5 544
44 639
27,9
27,6
28,2
27,0
28,0

Gesamtschule

31 564
15 642
15 922
5 410
26 154
17,6
17,6
17,5
26,4
16,4

Gymnasium

70 593
36 869
33 724
3 285
67 308
39,3
41,4
37,1
16,0
42,2

Sonstige

135
62
73
13
122
0,1
0,1
0,1
0,1
0,1

Repetent(inn)en im

allgemeinbildenden Bereich

1 110
467
643
323
787
0,6
0,5
0,7
1,2
0,5

Förderschulbereich

73
31
42
14
59
0
0
0
0,1
0

allgemeinbildender Bereich

179 835
88 996
90 839
20 502
159 333
99,5
99,5
100
99,4
100
98,7
100
99,6
100

Schüler/-innen¹⁾ im 4. Schuljahrgang des Schuljahres 2005/2006

185 204
91 228
93 976
27 466
157 738
100
100
100
100
100

Übergänge nach § 1

180 783
89 403
91 380
20 762
160 021
97,6
98,0
100
97,2
100
75,6
100
101,4
100

ungeklärte²⁾ Restgröße

3 238
1 327
1 911
6 367
-3 129
1,7
1,5
2,0
23,2
-2,0

Förderschulbereich

948
407
541
260
688
0,5
0,5
0,6
1,3
0,4

1) Grundschule, Volksschule - 2) Ungeklärte Restgrößen ergeben sich, da die Schülergesamtheiten der aufeinander folgenden Schuljahre nicht vollständig nach Herkunft und Verbleib aufeinander abgestimmt werden können.

Bildungswege der Zehntklässler/-innen im Anschluss an das Schuljahr 2005/2006

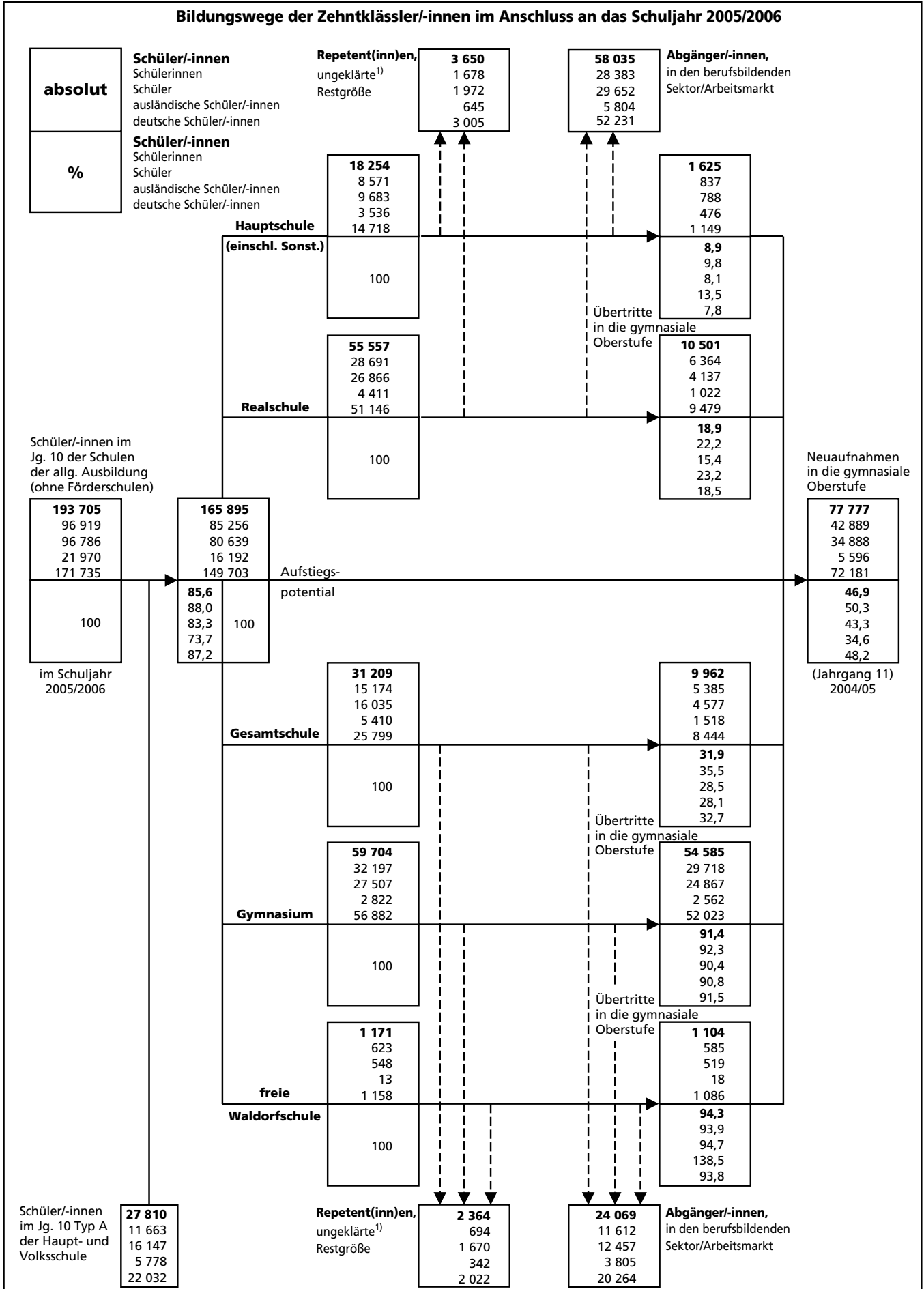

1) Ungeklärte Restgrößen ergeben sich, da die Schülergesamtheiten der aufeinander folgenden Schuljahre nicht vollständig nach Herkunft und Verbleib aufeinander abgestimmt werden können.

Grundschulen

1. Schuleckdaten 2006/2007

Verwaltungsbezirk	Schulen	Klassen	Schüler/-innen									je Klasse	je Lehrer/-in ¹⁾
			ins-gesamt	weiblich		ausländisch			Aussiedler/-innen				
				Anzahl	in % von Spalte 3	zu-sammen	in % von Spalte 3	weiblich	Anzahl	in % von Spalte 3			
1	2	3	4	5	6	7	8	9	10	11	12		
Kreisfreie Städte													
Düsseldorf	92	796	18 636	9 140	49,0	3 990	21,4	2 001	152	0,8	23,4	16,4	
Duisburg	88	870	19 898	9 708	48,8	7 412	37,2	3 608	266	1,3	22,9	16,0	
Essen	104	858	20 448	9 938	48,6	3 868	18,9	1 898	348	1,7	23,8	16,5	
Krefeld	37	404	9 190	4 451	48,4	1 609	17,5	814	160	1,7	22,7	16,8	
Mönchengladbach	46	440	10 599	5 270	49,7	1 841	17,4	913	387	3,7	24,1	17,4	
Mülheim an der Ruhr	28	260	6 064	2 986	49,2	1 030	17,0	489	48	0,8	23,3	16,9	
Oberhausen	41	369	8 327	4 022	48,3	1 937	23,3	929	66	0,8	22,6	16,0	
Remscheid	22	208	4 727	2 298	48,6	1 275	27,0	608	120	2,5	22,7	15,2	
Solingen	25	279	6 572	3 132	47,7	1 160	17,7	551	89	1,4	23,6	15,9	
Wuppertal	64	557	13 313	6 594	49,5	3 219	24,2	1 569	335	2,5	23,9	16,6	
Kreise													
Kleve	62	572	13 599	6 671	49,1	797	5,9	383	278	2,0	23,8	18,1	
Mettmann	95	825	19 818	9 804	49,5	2 745	13,9	1 351	338	1,7	24,0	16,8	
Rhein-Kreis Neuss	84	778	18 806	9 269	49,3	2 543	13,5	1 247	369	2,0	24,2	16,8	
Viersen	56	570	13 378	6 506	48,6	1 031	7,7	525	187	1,4	23,5	17,1	
Wesel	90	826	19 230	9 485	49,3	2 380	12,4	1 145	432	2,2	23,3	17,6	
Regierungsbezirk Düsseldorf	934	8 612	202 605	99 274	49,0	36 837	18,2	18 031	3 575	1,8	23,5	16,7	
davon													
kreisfreie Städte	547	5 041	117 774	57 539	48,9	27 341	23,2	13 380	1 971	1,7	23,4	16,4	
Kreise	387	3 571	84 831	41 735	49,2	9 496	11,2	4 651	1 604	1,9	23,8	17,2	
Kreisfreie Städte													
Aachen	43	364	8 289	4 146	50,0	1 934	23,3	910	133	1,6	22,8	16,5	
Bonn	53	493	11 648	5 781	49,6	2 061	17,7	1 077	179	1,5	23,6	16,5	
Köln	148	1 483	35 033	17 277	49,3	9 135	26,1	4 493	325	0,9	23,6	16,4	
Leverkusen	28	266	6 372	3 128	49,1	1 121	17,6	545	236	3,7	24,0	17,5	
Kreise													
Aachen	64	569	13 682	6 728	49,2	1 932	14,1	952	91	0,7	24,0	17,2	
Düren	56	518	11 950	5 901	49,4	1 269	10,6	603	223	1,9	23,1	17,6	
Rhein-Erft-Kreis	79	792	19 518	9 596	49,2	2 574	13,2	1 275	150	0,8	24,6	18,6	
Euskirchen	43	359	8 571	4 253	49,6	495	5,8	274	359	4,2	23,9	18,4	
Heinsberg	58	490	11 546	5 665	49,1	965	8,4	492	188	1,6	23,6	18,2	
Oberbergischer Kreis	63	555	13 326	6 596	49,5	1 344	10,1	644	685	5,1	24,0	17,4	
Rheinisch-Bergischer Kreis	55	536	12 397	6 031	48,6	1 078	8,7	496	138	1,1	23,1	16,5	
Rhein-Sieg-Kreis	105	1 090	26 577	12 942	48,7	2 933	11,0	1 440	1 095	4,1	24,4	17,2	
Regierungsbezirk Köln	795	7 515	178 909	88 044	49,2	26 841	15,0	13 201	3 802	2,1	23,8	17,2	
davon													
kreisfreie Städte	272	2 606	61 342	30 332	49,4	14 251	23,2	7 025	873	1,4	23,5	16,6	
Kreise	523	4 909	117 567	57 712	49,1	12 590	10,7	6 176	2 929	2,5	23,9	17,6	
Kreisfreie Städte													
Bottrop	26	206	4 749	2 281	48,0	878	18,5	427	86	1,8	23,1	18,6	
Gelsenkirchen	50	440	10 423	5 165	49,6	3 298	31,6	1 629	177	1,7	23,7	16,9	
Münster	47	428	9 835	4 783	48,6	1 104	11,2	545	358	3,6	23,0	15,6	

1) hauptamtliche/BAT- sowie nebenamtliche/nebenberufliche und Nicht-BAT-Lehrerinnen und -Lehrer

Noch: 1. Schuleckdaten 2006/2007

Verwaltungsbezirk	Schulen	Klassen	Schüler/-innen									je Klasse	je Lehrer/-in ¹⁾
			ins-gesamt	weiblich		ausländisch			Aussiedler/-innen				
				Anzahl	in % von Spalte 3	zu-sammen	in % von Spalte 3	weiblich	Anzahl	in % von Spalte 3			
1	2	3	4	5	6	7	8	9	10	11	12		
Kreise													
Borken	78	772	18 614	9 105	48,9	1 002	5,4	489	264	1,4	24,1	17,8	
Coesfeld	43	455	11 031	5 473	49,6	376	3,4	180	237	2,1	24,2	16,3	
Recklinghausen	120	1 096	26 152	12 855	49,2	4 412	16,9	2 158	460	1,8	23,9	18,2	
Steinfurt	94	918	21 807	10 601	48,6	1 399	6,4	665	988	4,5	23,8	16,9	
Warendorf	60	575	13 653	6 794	49,8	1 353	9,9	684	463	3,4	23,7	17,2	
Regierungsbezirk Münster	518	4 890	116 264	57 057	49,1	13 822	11,9	6 777	3 033	2,6	23,8	17,2	
davon													
kreisfreie Städte	123	1 074	25 007	12 229	48,9	5 280	21,1	2 601	621	2,5	23,3	16,6	
Kreise	395	3 816	91 257	44 828	49,1	8 542	9,4	4 176	2 412	2,6	23,9	17,4	
Kreisfreie Stadt													
Bielefeld	49	565	13 140	6 528	49,7	2 636	20,1	1 294	929	7,1	23,3	15,7	
Kreise													
Gütersloh	75	731	17 074	8 418	49,3	1 593	9,3	780	957	5,6	23,4	16,7	
Herford	52	496	11 391	5 662	49,7	1 207	10,6	608	1 001	8,8	23,0	15,9	
Höxter	42	306	7 070	3 528	49,9	292	4,1	151	848	12,0	23,1	17,5	
Lippe	71	704	16 153	7 989	49,5	1 323	8,2	670	2 071	12,8	22,9	15,8	
Minden-Lübbecke	75	633	14 582	7 181	49,2	1 026	7,0	519	1 803	12,4	23,0	16,3	
Paderborn	65	596	13 932	6 746	48,4	958	6,9	450	940	6,7	23,4	16,1	
Regierungsbezirk Detmold	429	4 031	93 342	46 052	49,3	9 035	9,7	4 472	8 549	9,2	23,2	16,2	
davon													
kreisfreie Stadt	49	565	13 140	6 528	49,7	2 636	20,1	1 294	929	7,1	23,3	15,7	
Kreise	380	3 466	80 202	39 524	49,3	6 399	8,0	3 178	7 620	9,5	23,1	16,3	
Kreisfreie Städte													
Bochum	63	543	12 742	6 187	48,6	2 277	17,9	1 083	299	2,3	23,5	16,2	
Dortmund	93	949	22 023	10 772	48,9	4 684	21,3	2 265	580	2,6	23,2	16,6	
Hagen	37	353	8 003	4 026	50,3	2 369	29,6	1 208	198	2,5	22,7	16,7	
Hamm	28	328	8 025	3 914	48,8	1 516	18,9	739	282	3,5	24,5	17,4	
Herne	29	269	6 391	3 131	49,0	1 779	27,8	851	116	1,8	23,8	16,8	
Kreise													
Ennepe-Ruhr-Kreis	66	549	12 707	6 141	48,3	1 875	14,8	878	405	3,2	23,1	16,1	
Hochsauerlandkreis	84	556	12 302	5 971	48,5	1 182	9,6	563	474	3,9	22,1	17,8	
Märkischer Kreis	90	814	19 222	9 377	48,8	3 123	16,2	1 513	1 018	5,3	23,6	17,4	
Olpe	44	299	6 732	3 224	47,9	681	10,1	305	150	2,2	22,5	17,5	
Siegen-Wittgenstein	76	549	12 059	5 925	49,1	1 442	12,0	705	487	4,0	22,0	16,3	
Soest	61	581	13 499	6 597	48,9	938	6,9	426	632	4,7	23,2	16,9	
Unna	74	723	17 521	8 610	49,1	2 452	14,0	1 168	652	3,7	24,2	17,0	
Regierungsbezirk Arnsberg	745	6 513	151 226	73 875	48,9	24 318	16,1	11 704	5 293	3,5	23,2	16,8	
davon													
kreisfreie Städte	250	2 442	57 184	28 030	49,0	12 625	22,1	6 146	1 475	2,6	23,4	16,6	
Kreise	495	4 071	94 042	45 845	48,7	11 693	12,4	5 558	3 818	4,1	23,1	17,0	
Nordrhein-Westfalen	3 421	31 561	742 346	364 302	49,1	110 853	14,9	54 185	24 252	3,3	23,5	16,9	
davon													
kreisfreie Städte	1 241	11 728	274 447	134 658	49,1	62 133	22,6	30 446	5 869	2,1	23,4	16,5	
Kreise	2 180	19 833	467 899	229 644	49,1	48 720	10,4	23 739	18 383	3,9	23,6	17,1	

2. Verteilung der Schülerpopulation 2006/2007

Verwaltungsbezirk a = Zusammen b = weiblich c = Ausländer/-innen zusammen d = Ausländerinnen		Schüler/-innen						davon ohne Jahrgang ¹⁾	insgesamt
		davon im Schuljahrgang							
		EP	1	2	3	4			
Kreisfreie Städte									
Düsseldorf	a	4 847	2 168	2 253	4 611	4 754	3	18 636	
	b	2 409	1 066	1 075	2 249	2 341	–	9 140	
	c	971	386	502	1 050	1 081	–	3 990	
	d	482	210	250	534	525	–	2 001	
Duisburg	a	2 694	3 420	3 598	5 060	5 110	16	19 898	
	b	1 316	1 672	1 736	2 444	2 536	4	9 708	
	c	1 168	1 190	1 324	1 896	1 825	9	7 412	
	d	576	593	633	890	913	3	3 608	
Essen	a	5 028	2 486	2 532	5 057	5 332	13	20 448	
	b	2 419	1 232	1 210	2 443	2 629	5	9 938	
	c	1 138	335	420	957	1 014	4	3 868	
	d	531	175	205	479	507	1	1 898	
Krefeld	a	2 259	1 067	1 140	2 257	2 453	14	9 190	
	b	1 069	484	552	1 114	1 225	7	4 451	
	c	344	212	242	394	417	–	1 609	
	d	171	110	126	190	217	–	814	
Mönchengladbach	a	2 674	1 231	1 228	2 661	2 800	5	10 599	
	b	1 306	635	596	1 327	1 404	2	5 270	
	c	400	241	248	451	501	–	1 841	
	d	208	117	112	231	245	–	913	
Mülheim an der Ruhr	a	1 308	788	834	1 534	1 599	1	6 064	
	b	672	371	403	721	819	–	2 986	
	c	194	153	160	261	262	–	1 030	
	d	97	70	75	114	133	–	489	
Oberhausen	a	1 294	1 350	1 449	2 081	2 152	1	8 327	
	b	640	637	709	1 000	1 036	–	4 022	
	c	235	305	381	470	546	–	1 937	
	d	123	145	187	217	257	–	929	
Remscheid	a	1 572	356	406	1 174	1 216	3	4 727	
	b	735	175	199	586	602	1	2 298	
	c	334	136	142	332	330	1	1 275	
	d	150	67	71	157	162	1	608	
Solingen	a	1 319	951	941	1 655	1 704	2	6 572	
	b	642	455	458	780	796	1	3 132	
	c	144	175	225	304	312	–	1 160	
	d	77	80	109	138	147	–	551	

1) Förderschwerpunkt: geistige Entwicklung in Integrationsklassen

Noch: 2. Verteilung der Schülerpopulation 2006/2007

Verwaltungsbezirk a = Zusammen b = weiblich c = Ausländer/-innen zusammen d = Ausländerinnen		Schüler/-innen						insgesamt
		davon im Schuljahrgang					davon ohne Jahrgang ¹⁾	
		EP	1	2	3	4		
Noch: Kreisfreie Stadt								
Wuppertal	a	3 284	1 638	1 673	3 329	3 386	3	13 313
	b	1 648	793	842	1 707	1 601	3	6 594
	c	887	322	360	831	819	–	3 219
	d	444	145	180	426	374	–	1 569
Kreise								
Kleve	a	2 950	1 746	1 866	3 459	3 576	2	13 599
	b	1 411	918	936	1 666	1 738	2	6 671
	c	252	73	79	200	193	–	797
	d	116	37	34	108	88	–	383
Mettmann	a	3 464	2 979	3 091	4 993	5 288	3	19 818
	b	1 659	1 496	1 573	2 480	2 593	3	9 804
	c	424	388	470	715	748	–	2 745
	d	187	194	235	350	385	–	1 351
Rhein-Kreis Neuss	a	4 414	2 301	2 358	4 756	4 961	16	18 806
	b	2 182	1 153	1 180	2 318	2 430	6	9 269
	c	549	289	345	700	659	1	2 543
	d	272	137	168	342	328	–	1 247
Viersen	a	3 141	1 583	1 654	3 374	3 619	7	13 378
	b	1 527	804	815	1 623	1 735	2	6 506
	c	187	141	164	266	273	–	1 031
	d	100	72	88	138	127	–	525
Wesel	a	4 095	2 481	2 724	4 805	5 113	12	19 230
	b	2 034	1 192	1 365	2 366	2 524	4	9 485
	c	348	349	422	633	626	2	2 380
	d	167	162	190	315	311	–	1 145
Regierungsbezirk Düsseldorf	a	44 343	26 545	27 747	50 806	53 063	101	202 605
	b	21 669	13 083	13 649	24 824	26 009	40	99 274
	c	7 575	4 695	5 484	9 460	9 606	17	36 837
	d	3 701	2 314	2 663	4 629	4 719	5	18 031
davon								
kreisfreie Städte	a	26 279	15 455	16 054	29 419	30 506	61	117 774
	b	12 856	7 520	7 780	14 371	14 989	23	57 539
	c	5 815	3 455	4 004	6 946	7 107	14	27 341
	d	2 859	1 712	1 948	3 376	3 480	5	13 380
Kreise	a	18 064	11 090	11 693	21 387	22 557	40	84 831
	b	8 813	5 563	5 869	10 453	11 020	17	41 735
	c	1 760	1 240	1 480	2 514	2 499	3	9 496
	d	842	602	715	1 253	1 239	–	4 651

Noch: 2. Verteilung der Schülerpopulation 2006/2007

Verwaltungsbezirk a = Zusammen b = weiblich c = Ausländer/-innen zusammen d = Ausländerinnen		Schüler/-innen						
		davon im Schuljahrgang					davon ohne Jahrgang ¹⁾	insgesamt
		EP	1	2	3	4		
Kreisfreie Städte								
Aachen	a	1 330	1 333	1 451	2 072	2 091	12	8 289
	b	695	664	689	1 013	1 080	5	4 146
	c	303	330	377	464	458	2	1 934
	d	136	154	168	222	229	1	910
Bonn	a	2 730	1 567	1 510	2 937	2 901	3	11 648
	b	1 371	756	746	1 494	1 412	2	5 781
	c	494	277	220	542	528	–	2 061
	d	246	142	120	307	262	–	1 077
Köln	a	9 549	3 791	3 994	8 786	8 889	24	35 033
	b	4 651	1 874	1 952	4 343	4 442	15	17 277
	c	2 124	886	1 250	2 445	2 427	3	9 135
	d	1 054	437	601	1 162	1 238	1	4 493
Leverkusen	a	1 856	601	680	1 585	1 649	1	6 372
	b	912	286	323	769	838	–	3 128
	c	259	128	151	286	297	–	1 121
	d	123	62	78	137	145	–	545
Kreise								
Aachen	a	4 422	1 181	1 178	3 372	3 528	1	13 682
	b	2 172	606	587	1 645	1 718	–	6 728
	c	661	125	146	500	500	–	1 932
	d	336	68	71	240	237	–	952
Düren	a	3 787	937	1 048	2 985	3 192	1	11 950
	b	1 827	454	540	1 492	1 587	1	5 901
	c	353	113	117	322	364	–	1 269
	d	171	57	56	143	176	–	603
Rhein-Erft-Kreis	a	6 033	1 712	1 790	4 957	5 020	6	19 518
	b	2 909	853	886	2 492	2 453	3	9 596
	c	884	153	194	674	668	1	2 574
	d	435	84	96	322	338	–	1 275
Euskirchen	a	1 213	1 475	1 426	2 214	2 243	–	8 571
	b	642	751	675	1 096	1 089	–	4 253
	c	39	103	111	128	114	–	495
	d	21	59	58	73	63	–	274
Heinsberg	a	2 391	1 531	1 613	2 898	3 099	14	11 546
	b	1 154	722	803	1 436	1 544	6	5 665
	c	215	98	127	258	267	–	965
	d	106	47	67	130	142	–	492

Noch: 2. Verteilung der Schülerpopulation 2006/2007

Verwaltungsbezirk a = Zusammen b = weiblich c = Ausländer/-innen zusammen d = Ausländerinnen		Schüler/-innen						davon ohne Jahrgang ¹⁾	insgesamt
		davon im Schuljahrgang							
		EP	1	2	3	4			
Noch: Kreise									
Oberbergischer Kreis	a	3 232	1 541	1 642	3 435	3 474	2	13 326	
	b	1 570	789	779	1 731	1 725	2	6 596	
	c	307	130	168	374	365	–	1 344	
	d	147	63	78	182	174	–	644	
Rheinisch-Bergischer Kreis	a	4 504	760	783	3 139	3 204	7	12 397	
	b	2 136	371	386	1 554	1 580	4	6 031	
	c	371	51	69	271	316	–	1 078	
	d	157	21	35	133	150	–	496	
Rhein-Sieg-Kreis	a	6 687	2 994	3 278	6 599	7 014	5	26 577	
	b	3 251	1 447	1 588	3 221	3 432	3	12 942	
	c	783	273	352	722	802	1	2 933	
	d	383	143	174	344	395	1	1 440	
Regierungsbezirk Köln	a	47 734	19 423	20 393	44 979	46 304	76	178 909	
	b	23 290	9 573	9 954	22 286	22 900	41	88 044	
	c	6 793	2 667	3 282	6 986	7 106	7	26 841	
	d	3 315	1 337	1 602	3 395	3 549	3	13 201	
davon									
kreisfreie Städte	a	15 465	7 292	7 635	15 380	15 530	40	61 342	
	b	7 629	3 580	3 710	7 619	7 772	22	30 332	
	c	3 180	1 621	1 998	3 737	3 710	5	14 251	
	d	1 559	795	967	1 828	1 874	2	7 025	
Kreise	a	32 269	12 131	12 758	29 599	30 774	36	117 567	
	b	15 661	5 993	6 244	14 667	15 128	19	57 712	
	c	3 613	1 046	1 284	3 249	3 396	2	12 590	
	d	1 756	542	635	1 567	1 675	1	6 176	
Kreisfreie Städte									
Bottrop	a	602	788	925	1 189	1 238	7	4 749	
	b	290	376	431	594	587	3	2 281	
	c	134	113	177	228	225	1	878	
	d	63	59	82	110	112	1	427	
Gelsenkirchen	a	1 970	1 506	1 592	2 625	2 727	3	10 423	
	b	986	734	787	1 298	1 358	2	5 165	
	c	652	431	508	862	845	–	3 298	
	d	331	205	249	412	432	–	1 629	
Münster	a	1 905	1 533	1 426	2 474	2 492	5	9 835	
	b	959	717	700	1 196	1 208	3	4 783	
	c	296	132	134	280	262	–	1 104	
	d	160	56	63	138	128	–	545	

Noch: 2. Verteilung der Schülerpopulation 2006/2007

Verwaltungsbezirk a = Zusammen b = weiblich c = Ausländer/-innen zusammen d = Ausländerinnen		Schüler/-innen						
		davon im Schuljahrgang					davon ohne Jahrgang ¹⁾	insgesamt
		EP	1	2	3	4		
Kreise								
Borken	a	4 540	2 215	2 405	4 708	4 743	3	18 614
	b	2 170	1 105	1 176	2 284	2 367	3	9 105
	c	272	95	120	253	262	–	1 002
	d	138	41	51	126	133	–	489
Coesfeld	a	2 374	1 426	1 568	2 774	2 883	6	11 031
	b	1 141	734	772	1 360	1 462	4	5 473
	c	78	62	62	90	84	–	376
	d	40	30	32	41	37	–	180
Recklinghausen	a	4 659	3 966	4 217	6 556	6 746	8	26 152
	b	2 214	1 975	2 057	3 244	3 360	5	12 855
	c	736	577	783	1 175	1 140	1	4 412
	d	348	268	378	594	570	–	2 158
Steinfurt	a	4 684	2 877	3 153	5 507	5 582	4	21 807
	b	2 262	1 400	1 582	2 666	2 690	1	10 601
	c	289	178	208	368	356	–	1 399
	d	139	93	97	166	170	–	665
Warendorf	a	3 632	1 495	1 667	3 385	3 474	–	13 653
	b	1 809	741	856	1 688	1 700	–	6 794
	c	312	136	216	355	334	–	1 353
	d	163	66	116	169	170	–	684
Regierungsbezirk Münster	a	24 366	15 806	16 953	29 218	29 885	36	116 264
	b	11 831	7 782	8 361	14 330	14 732	21	57 057
	c	2 769	1 724	2 208	3 611	3 508	2	13 822
	d	1 382	818	1 068	1 756	1 752	1	6 777
davon								
kreisfreie Städte	a	4 477	3 827	3 943	6 288	6 457	15	25 007
	b	2 235	1 827	1 918	3 088	3 153	8	12 229
	c	1 082	676	819	1 370	1 332	1	5 280
	d	554	320	394	660	672	1	2 601
Kreise	a	19 889	11 979	13 010	22 930	23 428	21	91 257
	b	9 596	5 955	6 443	11 242	11 579	13	44 828
	c	1 687	1 048	1 389	2 241	2 176	1	8 542
	d	828	498	674	1 096	1 080	–	4 176
Kreisfreie Stadt								
Bielefeld	a	4 080	1 183	1 272	3 360	3 241	4	13 140
	b	2 020	592	621	1 687	1 605	3	6 528
	c	755	237	300	644	699	1	2 636
	d	359	124	155	312	344	–	1 294

Noch: 2. Verteilung der Schülerpopulation 2006/2007

Verwaltungsbezirk a = Zusammen b = weiblich c = Ausländer/-innen zusammen d = Ausländerinnen		Schüler/-innen						
		davon im Schuljahrgang					davon ohne Jahrgang ¹⁾	insgesamt
		EP	1	2	3	4		
Kreise								
Gütersloh	a	3 852	2 171	2 371	4 230	4 445	5	17 074
	b	1 873	1 117	1 105	2 098	2 224	1	8 418
	c	317	189	252	409	425	1	1 593
	d	154	103	113	219	191	–	780
Herford	a	3 376	1 041	1 083	2 957	2 928	6	11 391
	b	1 690	503	552	1 467	1 445	5	5 662
	c	405	78	104	329	291	–	1 207
	d	211	33	66	155	143	–	608
Höxter	a	1 770	789	851	1 792	1 865	3	7 070
	b	876	391	413	883	964	1	3 528
	c	62	28	38	82	82	–	292
	d	24	16	20	45	46	–	151
Lippe	a	4 845	1 492	1 482	4 103	4 223	8	16 153
	b	2 410	731	713	2 031	2 099	5	7 989
	c	461	71	99	346	346	–	1 323
	d	241	32	50	171	176	–	670
Minden-Lübbecke	a	4 017	1 443	1 684	3 626	3 793	19	14 582
	b	1 988	722	832	1 769	1 860	10	7 181
	c	219	109	147	271	280	–	1 026
	d	118	51	73	149	128	–	519
Paderborn	a	793	2 975	3 073	3 567	3 509	15	13 932
	b	382	1 425	1 449	1 726	1 753	11	6 746
	c	39	186	214	275	244	–	958
	d	13	84	107	129	117	–	450
Regierungsbezirk Detmold	a	22 733	11 094	11 816	23 635	24 004	60	93 342
	b	11 239	5 481	5 685	11 661	11 950	36	46 052
	c	2 258	898	1 154	2 356	2 367	2	9 035
	d	1 120	443	584	1 180	1 145	–	4 472
davon								
kreisfreie Stadt	a	4 080	1 183	1 272	3 360	3 241	4	13 140
	b	2 020	592	621	1 687	1 605	3	6 528
	c	755	237	300	644	699	1	2 636
	d	359	124	155	312	344	–	1 294
Kreise	a	18 653	9 911	10 544	20 275	20 763	56	80 202
	b	9 219	4 889	5 064	9 974	10 345	33	39 524
	c	1 503	661	854	1 712	1 668	1	6 399
	d	761	319	429	868	801	–	3 178

Noch: 2. Verteilung der Schülerpopulation 2006/2007

Verwaltungsbezirk a = Zusammen b = weiblich c = Ausländer/-innen zusammen d = Ausländerinnen		Schüler/-innen						davon ohne Jahrgang ¹⁾	insgesamt
		davon im Schuljahrgang							
		EP	1	2	3	4			
Kreisfreie Städte									
Bochum	a	2 258	1 999	2 075	3 191	3 206	13	12 742	
	b	1 115	982	954	1 575	1 552	9	6 187	
	c	341	342	436	564	593	1	2 277	
	d	166	175	187	265	290	–	1 083	
Dortmund	a	5 345	2 640	2 777	5 547	5 706	8	22 023	
	b	2 560	1 271	1 308	2 775	2 857	1	10 772	
	c	1 200	467	569	1 159	1 289	–	4 684	
	d	589	219	275	557	625	–	2 265	
Hagen	a	1 983	892	957	2 072	2 096	3	8 003	
	b	1 008	424	478	1 046	1 069	1	4 026	
	c	630	271	295	611	561	1	2 369	
	d	321	118	151	325	292	1	1 208	
Hamm	a	2 586	678	710	2 076	1 975	–	8 025	
	b	1 227	338	337	1 036	976	–	3 914	
	c	418	171	172	408	347	–	1 516	
	d	188	94	87	202	168	–	739	
Herne	a	1 852	622	655	1 626	1 636	–	6 391	
	b	904	306	330	780	811	–	3 131	
	c	524	156	191	464	444	–	1 779	
	d	256	78	96	216	205	–	851	
Kreise									
Ennepe-Ruhr-Kreis	a	3 049	1 480	1 587	3 255	3 336	–	12 707	
	b	1 459	716	774	1 541	1 651	–	6 141	
	c	510	194	213	502	456	–	1 875	
	d	242	86	111	226	213	–	878	
Hochsauerlandkreis	a	3 234	1 341	1 406	3 072	3 247	2	12 302	
	b	1 576	634	716	1 490	1 553	2	5 971	
	c	372	91	126	305	288	–	1 182	
	d	174	48	60	142	139	–	563	
Märkischer Kreis	a	3 690	2 773	2 994	4 742	5 020	3	19 222	
	b	1 843	1 310	1 437	2 352	2 432	3	9 377	
	c	550	443	569	770	791	–	3 123	
	d	282	197	256	399	379	–	1 513	
Olpe	a	1 714	810	854	1 660	1 694	–	6 732	
	b	841	383	422	799	779	–	3 224	
	c	186	83	70	160	182	–	681	
	d	81	34	35	74	81	–	305	

Noch: 2. Verteilung der Schülerpopulation 2006/2007

Verwaltungsbezirk a = Zusammen b = weiblich c = Ausländer/-innen zusammen d = Ausländerinnen		Schüler/-innen						insgesamt
		davon im Schuljahrgang					davon ohne Jahrgang ¹⁾	
		EP	1	2	3	4		
Noch: Kreise								
Siegen-Wittgenstein	a	3 448	1 157	1 273	3 022	3 153	6	12 059
	b	1 682	589	639	1 494	1 517	4	5 925
	c	460	111	146	370	354	1	1 442
	d	205	58	78	184	179	1	705
Soest	a	3 803	1 336	1 448	3 465	3 447	–	13 499
	b	1 853	632	663	1 703	1 746	–	6 597
	c	298	82	93	250	215	–	938
	d	130	41	39	108	108	–	426
Unna	a	4 117	2 138	2 348	4 422	4 492	4	17 521
	b	2 041	1 017	1 167	2 163	2 221	1	8 610
	c	613	259	342	664	574	–	2 452
	d	295	112	150	311	300	–	1 168
Regierungsbezirk Arnsberg	a	37 079	17 866	19 084	38 150	39 008	39	151 226
	b	18 109	8 602	9 225	18 754	19 164	21	73 875
	c	6 102	2 670	3 222	6 227	6 094	3	24 318
	d	2 929	1 260	1 525	3 009	2 979	2	11 704
davon								
kreisfreie Städte	a	14 024	6 831	7 174	14 512	14 619	24	57 184
	b	6 814	3 321	3 407	7 212	7 265	11	28 030
	c	3 113	1 407	1 663	3 206	3 234	2	12 625
	d	1 520	684	796	1 565	1 580	1	6 146
Kreise	a	23 055	11 035	11 910	23 638	24 389	15	94 042
	b	11 295	5 281	5 818	11 542	11 899	10	45 845
	c	2 989	1 263	1 559	3 021	2 860	1	11 693
	d	1 409	576	729	1 444	1 399	1	5 558
Nordrhein-Westfalen	a	176 255	90 734	95 993	186 788	192 264	312	742 346
	b	86 138	44 521	46 874	91 855	94 755	159	364 302
	c	25 497	12 654	15 350	28 640	28 681	31	110 853
	d	12 447	6 172	7 442	13 969	14 144	11	54 185
davon								
kreisfreie Städte	a	64 325	34 588	36 078	68 959	70 353	144	274 447
	b	31 554	16 840	17 436	33 977	34 784	67	134 658
	c	13 945	7 396	8 784	15 903	16 082	23	62 133
	d	6 851	3 635	4 260	7 741	7 950	9	30 446
Kreise	a	111 930	56 146	59 915	117 829	121 911	168	467 899
	b	54 584	27 681	29 438	57 878	59 971	92	229 644
	c	11 552	5 258	6 566	12 737	12 599	8	48 720
	d	5 596	2 537	3 182	6 228	6 194	2	23 739

3. Lehrergrunddaten 2006/2007

Verwaltungsbezirk	Lehrer/-innen													
	insgesamt	in % aller Lehrer/-innen	weiblich			ausländisch			darunter					
			Anzahl	in % aller Lehrerinnen	in % von Spalte 1	Anzahl	in % aller Lehrer/-innen	in % von Spalte 1	hauptamtlich/BAT			vollzeitbeschäftigt		
									Anzahl	in % aller Lehrer/-innen	in % von Spalte 1	Anzahl	in % aller Lehrer/-innen	in % von Spalte 1
1	2	3	4	5	6	7	8	9	10	11	12	13	14	
Kreisfreie Städte														
Düsseldorf	1 138	2,6	1 063	2,7	93,4	41	10,4	3,6	1 044	2,6	91,7	642	3,0	56,4
Duisburg	1 247	2,8	1 109	2,8	88,9	29	7,3	2,3	1 147	2,8	92,0	699	3,2	56,1
Essen	1 242	2,8	1 128	2,9	90,8	19	4,8	1,5	1 137	2,8	91,5	643	3,0	51,8
Krefeld	546	1,2	497	1,3	91,0	11	2,8	2,0	509	1,3	93,2	317	1,5	58,1
Mönchengladbach	609	1,4	547	1,4	89,8	4	1,0	0,7	558	1,4	91,6	331	1,5	54,4
Mülheim an der Ruhr	359	0,8	333	0,8	92,8	5	1,3	1,4	332	0,8	92,5	185	0,9	51,5
Oberhausen	521	1,2	468	1,2	89,8	10	2,5	1,9	487	1,2	93,5	277	1,3	53,2
Remscheid	312	0,7	282	0,7	90,4	8	2,0	2,6	290	0,7	92,9	160	0,7	51,3
Solingen	413	0,9	366	0,9	88,6	7	1,8	1,7	370	0,9	89,6	196	0,9	47,5
Wuppertal	803	1,8	741	1,9	92,3	8	2,0	1,0	744	1,8	92,7	369	1,7	46,0
Kreise														
Kleve	750	1,7	652	1,7	86,9	2	0,5	0,3	704	1,7	93,9	379	1,7	50,5
Mettmann	1 183	2,7	1 119	2,8	94,6	9	2,3	0,8	1 093	2,7	92,4	520	2,4	44,0
Rhein-Kreis Neuss	1 117	2,5	1 031	2,6	92,3	7	1,8	0,6	1 019	2,5	91,2	525	2,4	47,0
Viersen	781	1,8	704	1,8	90,1	5	1,3	0,6	710	1,7	90,9	375	1,7	48,0
Wesel	1 094	2,5	983	2,5	89,9	7	1,8	0,6	1 031	2,5	94,2	571	2,6	52,2
Regierungsbezirk Düsseldorf	12 115	27,5	11 023	28,0	91,0	172	43,4	1,4	11 175	27,5	92,2	6 189	28,5	51,1
davon														
kreisfreie Städte	7 190	16,3	6 534	16,6	90,9	142	35,9	2,0	6 618	16,3	92,0	3 819	17,6	53,1
Kreise	4 925	11,2	4 489	11,4	91,1	30	7,6	0,6	4 557	11,2	92,5	2 370	10,9	48,1
Kreisfreie Städte														
Aachen	501	1,1	463	1,2	92,4	4	1,0	0,8	461	1,1	92,0	253	1,2	50,5
Bonn	708	1,6	656	1,7	92,7	20	5,1	2,8	646	1,6	91,2	366	1,7	51,7
Köln	2 132	4,8	1 923	4,9	90,2	47	11,9	2,2	1 963	4,8	92,1	1 161	5,3	54,5
Leverkusen	364	0,8	333	0,8	91,5	7	1,8	1,9	342	0,8	94,0	175	0,8	48,1
Kreise														
Aachen	794	1,8	712	1,8	89,7	8	2,0	1,0	738	1,8	92,9	400	1,8	50,4
Düren	680	1,5	599	1,5	88,1	5	1,3	0,7	631	1,6	92,8	375	1,7	55,1
Rhein-Erft-Kreis	1 049	2,4	977	2,5	93,1	5	1,3	0,5	974	2,4	92,9	551	2,5	52,5
Euskirchen	466	1,1	414	1,1	88,8	1	0,3	0,2	427	1,1	91,6	251	1,2	53,9
Heinsberg	635	1,4	540	1,4	85,0	8	2,0	1,3	591	1,5	93,1	349	1,6	55,0
Oberbergischer Kreis	766	1,7	680	1,7	88,8	3	0,8	0,4	702	1,7	91,6	431	2,0	56,3
Rheinisch-Bergischer Kreis	752	1,7	691	1,8	91,9	2	0,5	0,3	683	1,7	90,8	334	1,5	44,4
Rhein-Sieg-Kreis	1 541	3,5	1 413	3,6	91,7	8	2,0	0,5	1 425	3,5	92,5	744	3,4	48,3
Regierungsbezirk Köln	10 388	23,6	9 401	23,9	90,5	118	29,8	1,1	9 583	23,6	92,3	5 390	24,8	51,9
davon														
kreisfreie Städte	3 705	8,4	3 375	8,6	91,1	78	19,7	2,1	3 412	8,4	92,1	1 955	9,0	52,8
Kreise	6 683	15,2	6 026	15,3	90,2	40	10,1	0,6	6 171	15,2	92,3	3 435	15,8	51,4
Kreisfreie Städte														
Bottrop	255	0,6	225	0,6	88,2	5	1,3	2,0	242	0,6	94,9	147	0,7	57,6
Gelsenkirchen	618	1,4	545	1,4	88,2	14	3,5	2,3	567	1,4	91,7	353	1,6	57,1
Münster	630	1,4	570	1,4	90,5	1	0,3	0,2	588	1,4	93,3	261	1,2	41,4

1) beurlaubte, langfristig erkrankte und freigestellte (Sabbatjahr) Lehrerinnen und Lehrer

Noch: 3. Lehrergrunddaten 2006/2007

Verwaltungsbezirk	Lehrer/-innen													
	ins- gesamt	in % aller Lehrer/ -innen	weiblich			ausländisch			darunter					
			Anzahl	in % aller Lehre- rinnen	in % von Spalte 1	Anzahl	in % aller Lehrer/ -innen	in % von Spalte 1	hauptamtlich/BAT			vollzeitbeschäftigt		
									Anzahl	in % aller Lehrer/ -innen	in % von Spalte 1	Anzahl	in % aller Lehrer/ -innen	in % von Spalte 1
1	2	3	4	5	6	7	8	9	10	11	12	13	14	
Kreise														
Borken	1 045	2,4	905	2,3	86,6	6	1,5	0,6	958	2,4	91,7	482	2,2	46,1
Coesfeld	676	1,5	599	1,5	88,6	–	–	–	620	1,5	91,7	245	1,1	36,2
Recklinghausen	1 435	3,3	1 277	3,2	89,0	13	3,3	0,9	1 347	3,3	93,9	732	3,4	51,0
Steinfurt	1 288	2,9	1 155	2,9	89,7	2	0,5	0,2	1 176	2,9	91,3	567	2,6	44,0
Warendorf	795	1,8	730	1,9	91,8	1	0,3	0,1	742	1,8	93,3	310	1,4	39,0
Regierungsbezirk Münster	6 742	15,3	6 006	15,2	89,1	42	10,6	0,6	6 240	15,4	92,6	3 097	14,2	45,9
davon														
kreisfreie Städte	1 503	3,4	1 340	3,4	89,2	20	5,1	1,3	1 397	3,4	92,9	761	3,5	50,6
Kreise	5 239	11,9	4 666	11,8	89,1	22	5,6	0,4	4 843	11,9	92,4	2 336	10,7	44,6
Kreisfreie Stadt														
Bielefeld	836	1,9	744	1,9	89,0	6	1,5	0,7	781	1,9	93,4	377	1,7	45,1
Kreise														
Gütersloh	1 020	2,3	915	2,3	89,7	6	1,5	0,6	955	2,3	93,6	431	2,0	42,3
Herford	715	1,6	643	1,6	89,9	1	0,3	0,1	664	1,6	92,9	311	1,4	43,5
Höxter	404	0,9	347	0,9	85,9	–	–	–	374	0,9	92,6	203	0,9	50,2
Lippe	1 020	2,3	900	2,3	88,2	1	0,3	0,1	940	2,3	92,2	419	1,9	41,1
Minden-Lübbecke	896	2,0	781	2,0	87,2	6	1,5	0,7	833	2,0	93,0	386	1,8	43,1
Paderborn	865	2,0	754	1,9	87,2	3	0,8	0,3	770	1,9	89,0	389	1,8	45,0
Regierungsbezirk Detmold	5 756	13,1	5 084	12,9	88,3	23	5,8	0,4	5 317	13,1	92,4	2 516	11,6	43,7
davon														
kreisfreie Stadt	836	1,9	744	1,9	89,0	6	1,5	0,7	781	1,9	93,4	377	1,7	45,1
Kreise	4 920	11,2	4 340	11,0	88,2	17	4,3	0,3	4 536	11,2	92,2	2 139	9,8	43,5
Kreisfreie Städte														
Bochum	788	1,8	724	1,8	91,9	4	1,0	0,5	731	1,8	92,8	382	1,8	48,5
Dortmund	1 329	3,0	1 212	3,1	91,2	11	2,8	0,8	1 215	3,0	91,4	705	3,2	53,0
Hagen	480	1,1	444	1,1	92,5	1	0,3	0,2	443	1,1	92,3	242	1,1	50,4
Hamm	461	1,0	396	1,0	85,9	2	0,5	0,4	425	1,0	92,2	257	1,2	55,7
Herne	380	0,9	336	0,9	88,4	8	2,0	2,1	362	0,9	95,3	224	1,0	58,9
Kreise														
Ennepe-Ruhr-Kreis	789	1,8	714	1,8	90,5	3	0,8	0,4	728	1,8	92,3	383	1,8	48,5
Hochsauerlandkreis	693	1,6	586	1,5	84,6	–	–	–	646	1,6	93,2	357	1,6	51,5
Märkischer Kreis	1 107	2,5	962	2,4	86,9	1	0,3	0,1	1 025	2,5	92,6	586	2,7	52,9
Olpe	384	0,9	316	0,8	82,3	2	0,5	0,5	359	0,9	93,5	190	0,9	49,5
Siegen-Wittgenstein	742	1,7	596	1,5	80,3	3	0,8	0,4	675	1,7	91,0	333	1,5	44,9
Soest	801	1,8	687	1,7	85,8	–	–	–	751	1,8	93,8	354	1,6	44,2
Unna	1 029	2,3	926	2,3	90,0	6	1,5	0,6	967	2,4	94,0	529	2,4	51,4
Regierungsbezirk Arnsberg	8 983	20,4	7 899	20,0	87,9	41	10,4	0,5	8 327	20,5	92,7	4 542	20,9	50,6
davon														
kreisfreie Städte	3 438	7,8	3 112	7,9	90,5	26	6,6	0,8	3 176	7,8	92,4	1 810	8,3	52,6
Kreise	5 545	12,6	4 787	12,1	86,3	15	3,8	0,3	5 151	12,7	92,9	2 732	12,6	49,3
Nordrhein-Westfalen	43 984	100	39 413	100	89,6	396	100	0,9	40 642	100	92,4	21 734	100	49,4
davon														
kreisfreie Städte	16 672	37,9	15 105	38,3	90,6	272	68,7	1,6	15 384	37,9	92,3	8 722	40,1	52,3
Kreise	27 312	62,1	24 308	61,7	89,0	124	31,3	0,5	25 258	62,1	92,5	13 012	59,9	47,6
darunter langfristig abwesende Lehrer/-innen ¹⁾	1 068	2,4	1 006	2,6	94,2	6	1,5	0,6	1 055	2,6	98,8	594	2,7	55,6

4. Erteilte wöchentliche Unterrichtsstunden 2006/2007

Verwaltungsbezirk	Erteilte wöchentliche Unterrichtsstunden													je 100 Schüler/ -innen
	der Lehrer/-innen										darunter Mehrarbeit			
	ins- gesamt	in % aller Stun- den	weiblich		davon									
			Anzahl	in % von Sp. 1	hauptamtlich/BAT			na/nb/Nicht-BAT						
					Anzahl	in % von Sp. 1	je ha/BAT- Lehrer/ -in	Anzahl	in % von Sp. 1	je na/nb/ Nicht- BAT- Lehrer/ -in	Anzahl	in % von Sp. 1	je Lehrer/ -in mit Mehrar- beit	
1	2	3	4	5	6	7	8	9	10	11	12	13	14	
Kreisfreie Städte														
Düsseldorf	22 439,0	2,6	21 047,8	93,8	21 823,0	97,3	20,9	616,0	2,7	6,6	1,0	0	1,0	120,4
Duisburg	25 453,0	2,9	22 467,0	88,3	24 872,0	97,7	21,7	581,0	2,3	5,8	6,0	0	6,0	127,9
Essen	24 489,0	2,8	22 291,0	91,0	23 829,0	97,3	21,0	660,0	2,7	6,3	3,0	0	1,5	119,8
Krefeld	11 673,0	1,3	10 610,0	90,9	11 399,0	97,7	22,4	274,0	2,3	7,4	6,0	0,1	1,5	127,0
Mönchengladbach	12 542,0	1,4	11 220,0	89,5	12 257,0	97,7	22,0	285,0	2,3	5,6	13,0	0,1	2,2	118,3
Mülheim an der Ruhr	7 237,0	0,8	6 714,0	92,8	7 041,0	97,3	21,2	196,0	2,7	7,3	-	-	-	119,3
Oberhausen	10 346,0	1,2	9 285,0	89,7	10 152,0	98,1	20,8	194,0	1,9	5,7	-	-	-	124,2
Remscheid	6 114,0	0,7	5 650,0	92,4	5 991,0	98,0	20,7	123,0	2,0	5,6	-	-	-	129,3
Solingen	7 999,0	0,9	7 073,0	88,4	7 774,0	97,2	21,0	225,0	2,8	5,2	4,0	0,1	4,0	121,7
Wuppertal	15 475,0	1,8	14 190,0	91,7	15 050,0	97,3	20,2	425,0	2,7	7,2	5,0	0	2,5	116,2
Kreise														
Kleve	15 292,0	1,7	13 281,0	86,8	14 968,0	97,9	21,3	324,0	2,1	7,0	31,0	0,2	2,6	112,4
Mettmann	22 912,0	2,6	21 629,0	94,4	22 303,0	97,3	20,4	609,0	2,7	6,8	0,5	0	0,5	115,6
Rhein-Kreis Neuss	21 298,0	2,4	19 697,0	92,5	20 619,0	96,8	20,2	679,0	3,2	6,9	1,0	0	1,0	113,3
Viersen	15 121,0	1,7	13 489,0	89,2	14 690,0	97,1	20,7	431,0	2,9	6,1	3,0	0	3,0	113,0
Wesel	22 595,0	2,6	20 320,0	89,9	22 219,0	98,3	21,6	376,0	1,7	6,0	2,0	0	2,0	117,5
Regierungsbezirk Düsseldorf	240 985,0	27,5	218 963,8	90,9	234 987,0	97,5	21,0	5 998,0	2,5	6,4	75,5	0	2,3	118,9
davon														
kreisfreie Städte	143 767,0	16,4	130 547,8	90,8	140 188,0	97,5	21,2	3 579,0	2,5	6,3	38,0	0	2,2	122,1
Kreise	97 218,0	11,1	88 416,0	90,9	94 799,0	97,5	20,8	2 419,0	2,5	6,6	37,5	0	2,3	114,6
Kreisfreie Städte														
Aachen	9 869,0	1,1	9 101,0	92,2	9 612,0	97,4	20,9	257,0	2,6	6,4	8,0	0,1	8,0	119,1
Bonn	13 891,0	1,6	12 813,0	92,2	13 513,0	97,3	20,9	378,0	2,7	6,1	-	-	-	119,3
Köln	43 151,0	4,9	38 985,0	90,3	42 044,0	97,4	21,4	1 107,0	2,6	6,6	4,0	0	4,0	123,2
Leverkusen	7 330,0	0,8	6 717,0	91,6	7 182,0	98,0	21,0	148,0	2,0	6,7	-	-	-	115,0
Kreise														
Aachen	15 911,0	1,8	14 346,0	90,2	15 579,0	97,9	21,1	332,0	2,1	5,9	12,5	0,1	3,1	116,3
Düren	14 255,0	1,6	12 656,0	88,8	13 957,0	97,9	22,1	298,0	2,1	6,1	13,0	0,1	3,3	119,3
Rhein-Erft-Kreis	21 629,0	2,5	20 240,0	93,6	21 215,0	98,1	21,8	414,0	1,9	5,5	15,0	0,1	3,0	110,8
Euskirchen	9 873,0	1,1	8 728,0	88,4	9 640,0	97,6	22,6	233,0	2,4	6,0	8,0	0,1	4,0	115,2
Heinsberg	13 354,0	1,5	11 452,0	85,8	13 133,0	98,3	22,2	221,0	1,7	5,0	2,0	0	1,0	115,7
Oberbergischer Kreis	15 709,0	1,8	13 901,0	88,5	15 311,0	97,5	21,8	398,0	2,5	6,2	12,0	0,1	6,0	117,9
Rheinisch-Bergischer Kreis	14 683,0	1,7	13 431,0	91,5	14 254,0	97,1	20,9	429,0	2,9	6,2	-	-	-	118,4
Rhein-Sieg-Kreis	30 417,0	3,5	27 979,0	92,0	29 687,0	97,6	20,8	730,0	2,4	6,3	14,5	0	2,4	114,4
Regierungsbezirk Köln	210 072,0	24,0	190 349,0	90,6	205 127,0	97,6	21,4	4 945,0	2,4	6,1	89,0	0	3,3	117,4
davon														
kreisfreie Städte	74 241,0	8,5	67 616,0	91,1	72 351,0	97,5	21,2	1 890,0	2,5	6,5	12,0	0	6,0	121,0
Kreise	135 831,0	15,5	122 733,0	90,4	132 776,0	97,8	21,5	3 055,0	2,2	6,0	77,0	0,1	3,1	115,5
Kreisfreie Städte														
Bottrop	5 180,0	0,6	4 587,0	88,6	5 120,0	98,8	21,2	60,0	1,2	4,6	20,0	0,4	5,0	109,1
Gelsenkirchen	12 492,0	1,4	11 032,0	88,3	12 233,0	97,9	21,6	259,0	2,1	5,1	-	-	-	119,9
Münster	11 917,0	1,4	10 728,0	90,0	11 655,0	97,8	19,8	262,0	2,2	6,2	2,0	0	1,0	121,2

Noch: 4. Erteilte wöchentliche Unterrichtsstunden 2006/2007

Verwaltungsbezirk	Erteilte wöchentliche Unterrichtsstunden													je 100 Schüler/-innen
	der Lehrer/-innen										darunter Mehrarbeit			
	ins-gesamt	in % aller Stunden	weiblich		davon									
			Anzahl	in % von Sp. 1	hauptamtlich/BAT			na/nb/Nicht-BAT			Anzahl	in % von Sp. 1	je Lehrer/-in mit Mehrarbeit	
1	2	3	4	5	6	7	8	9	10	11	12	13	14	
Kreise														
Borken	20 462,0	2,3	17 758,0	86,8	19 873,0	97,1	20,7	589,0	2,9	6,8	1,0	0	1,0	109,9
Coesfeld	12 829,0	1,5	11 325,0	88,3	12 443,0	97,0	20,1	386,0	3,0	6,9	5,0	0	5,0	116,3
Recklinghausen	29 504,0	3,4	26 243,0	88,9	28 924,0	98,0	21,5	580,0	2,0	6,6	19,0	0,1	6,3	112,8
Steinfurt	24 647,0	2,8	22 080,0	89,6	24 017,0	97,4	20,4	630,0	2,6	5,6	3,0	0	1,0	113,0
Warendorf	15 660,0	1,8	14 280,0	91,2	15 291,0	97,6	20,6	369,0	2,4	7,0	-	-	-	114,7
Regierungsbezirk Münster	132 691,0	15,1	118 033,0	89,0	129 556,0	97,6	20,8	3 135,0	2,4	6,2	50,0	0	3,6	114,1
davon														
kreisfreie Städte	29 589,0	3,4	26 347,0	89,0	29 008,0	98,0	20,8	581,0	2,0	5,5	22,0	0,1	3,7	118,3
Kreise	103 102,0	11,8	91 686,0	88,9	100 548,0	97,5	20,8	2 554,0	2,5	6,4	28,0	0	3,5	113,0
Kreisfreie Stadt														
Bielefeld	16 409,0	1,9	14 551,0	88,7	16 051,0	97,8	20,6	358,0	2,2	6,5	-	-	-	124,9
Kreise														
Gütersloh	19 938,0	2,3	17 800,0	89,3	19 516,0	97,9	20,4	422,0	2,1	6,5	5,0	0	1,3	116,8
Herford	14 105,0	1,6	12 728,0	90,2	13 800,0	97,8	20,8	305,0	2,2	6,0	5,0	0	2,5	123,8
Höxter	8 187,0	0,9	7 030,0	85,9	8 035,0	98,1	21,5	152,0	1,9	5,1	-	-	-	115,8
Lippe	19 860,0	2,3	17 475,0	88,0	19 419,0	97,8	20,7	441,0	2,2	5,5	2,0	0	2,0	122,9
Minden-Lübbecke	17 362,0	2,0	15 047,0	86,7	16 999,0	97,9	20,4	363,0	2,1	5,8	1,5	0	0,8	119,1
Paderborn	16 963,0	1,9	14 767,0	87,1	16 344,0	96,4	21,2	619,0	3,6	6,5	-	-	-	121,8
Regierungsbezirk Detmold	112 824,0	12,9	99 398,0	88,1	110 164,0	97,6	20,7	2 660,0	2,4	6,1	13,5	0	1,5	120,9
davon														
kreisfreie Stadt	16 409,0	1,9	14 551,0	88,7	16 051,0	97,8	20,6	358,0	2,2	6,5	-	-	-	124,9
Kreise	96 415,0	11,0	84 847,0	88,0	94 113,0	97,6	20,7	2 302,0	2,4	6,0	13,5	0	1,5	120,2
Kreisfreie Städte														
Bochum	15 363,0	1,8	14 165,0	92,2	14 983,0	97,5	20,5	380,0	2,5	6,7	-	-	-	120,6
Dortmund	26 704,0	3,0	24 289,0	91,0	25 996,0	97,3	21,4	708,0	2,7	6,2	-	-	-	121,3
Hagen	9 558,0	1,1	8 862,0	92,7	9 303,0	97,3	21,0	255,0	2,7	6,9	20,0	0,2	4,0	119,4
Hamm	9 677,0	1,1	8 331,0	86,1	9 444,0	97,6	22,2	233,0	2,4	6,5	-	-	-	120,6
Herne	8 186,0	0,9	7 237,0	88,4	8 053,0	98,4	22,2	133,0	1,6	7,4	-	-	-	128,1
Kreise														
Ennepe-Ruhr-Kreis	15 545,0	1,8	13 824,0	88,9	15 141,0	97,4	20,8	404,0	2,6	6,6	-	-	-	122,3
Hochsauerlandkreis	14 123,0	1,6	11 917,0	84,4	13 868,0	98,2	21,5	255,0	1,8	5,4	1,0	0	1,0	114,8
Märkischer Kreis	22 722,0	2,6	19 701,0	86,7	22 217,0	97,8	21,7	505,0	2,2	6,2	6,0	0	3,0	118,2
Olpe	7 660,0	0,9	6 222,0	81,2	7 546,0	98,5	21,0	114,0	1,5	4,6	3,0	0	1,5	113,8
Siegen-Wittgenstein	14 299,0	1,6	11 440,0	80,0	13 920,0	97,3	20,6	379,0	2,7	5,7	6,0	0	6,0	118,6
Soest	15 787,0	1,8	13 519,0	85,6	15 523,0	98,3	20,7	264,0	1,7	5,3	-	-	-	116,9
Unna	20 659,0	2,4	18 518,0	89,6	20 306,0	98,3	21,0	353,0	1,7	5,7	-	-	-	117,9
Regierungsbezirk Arnsberg	180 283,0	20,6	158 025,0	87,7	176 300,0	97,8	21,2	3 983,0	2,2	6,1	36,0	0	3,3	119,2
davon														
kreisfreie Städte	69 488,0	7,9	62 884,0	90,5	67 779,0	97,5	21,3	1 709,0	2,5	6,5	20,0	0	4,0	121,5
Kreise	110 795,0	12,6	95 141,0	85,9	108 521,0	97,9	21,1	2 274,0	2,1	5,8	16,0	0	2,7	117,8
Nordrhein-Westfalen	876 855,0	100	784 768,8	89,5	856 134,0	97,6	21,1	20 721,0	2,4	6,2	264,0	0	2,8	118,1
davon														
kreisfreie Städte	333 494,0	38,0	301 945,8	90,5	325 377,0	97,6	21,2	8 117,0	2,4	6,3	92,0	0	3,1	121,5
Kreise	543 361,0	62,0	482 823,0	88,9	530 757,0	97,7	21,0	12 604,0	2,3	6,1	172,0	0	2,7	116,1

5. Einschulungen/Nichteinschulungen 2006/2007

Verwaltungsbezirk	Einschulungen/Nichteinschulungen							
	Einschulungen					Nicht- einschu- lungen	ins- gesamt	
	zu- sammen	davon						
		Regel- einschulungen ¹⁾	vorzeitige Einschulungen ²⁾	verspätete Einschulungen ³⁾	sonstige Einschu- lungen ⁴⁾			
Kreisfreie Städte								
Düsseldorf	a	4 480	3 790	690	–	–	12	4 492
	b	2 229	1 824	405	–	–	4	2 233
	c	789	703	86	–	–	3	792
	d	419	366	53	–	–	2	421
Duisburg	a	4 606	4 265	337	4	–	27	4 633
	b	2 260	2 060	198	2	–	6	2 266
	c	1 645	1 559	85	1	–	5	1 650
	d	809	757	51	1	–	–	809
Essen	a	4 855	4 168	667	20	–	28	4 883
	b	2 391	2 012	368	11	–	11	2 402
	c	826	748	72	6	–	2	828
	d	420	371	46	3	–	1	421
Krefeld	a	2 139	1 904	235	–	–	5	2 144
	b	990	852	138	–	–	4	994
	c	364	339	25	–	–	2	366
	d	182	167	15	–	–	2	184
Mönchengladbach	a	2 479	2 220	256	3	–	19	2 498
	b	1 256	1 109	145	2	–	9	1 265
	c	406	384	19	3	–	5	411
	d	204	193	9	2	–	1	205
Mülheim an der Ruhr	a	1 427	1 181	244	2	–	6	1 433
	b	686	547	138	1	–	1	687
	c	238	227	10	1	–	1	239
	d	114	107	6	1	–	–	114
Oberhausen	a	1 926	1 748	175	3	–	19	1 945
	b	931	824	105	2	–	9	940
	c	404	371	32	1	–	4	408
	d	195	180	14	1	–	1	196
Remscheid	a	1 076	979	95	2	–	3	1 079
	b	507	453	53	1	–	2	509
	c	260	247	12	1	–	1	261
	d	121	117	3	1	–	1	122
Solingen	a	1 547	1 354	191	2	–	14	1 561
	b	742	629	112	1	–	6	748
	c	221	204	16	1	–	2	223
	d	101	88	13	–	–	–	101

1) Kinder, die bis zum Beginn des 30. Juni das 6. Lebensjahr vollendet haben – 2) Kinder, die in der Zeit vom 30. Juni bis zum Beginn des 31. Dezember das 6. Lebensjahr vollenden – 3) Kinder, die bereits früher schulpflichtig geworden sind und im abgelaufenen Schuljahr keinen Schulkindergarten oder Förderschulkindergarten besucht haben und auch nicht am Unterricht der Klasse 1 teilgenommen haben – 4) Kinder, die erstmals einen Förderschulkindergarten bzw. eine Hausfrüherziehungsgruppe an der Förderschule besuchen, sowie schulpflichtige Kinder, die vom Schulbesuch zurückgestellt wurden, jedoch am Unterricht der Klasse 1 teilnehmen

Noch: 5. Einschulungen/Nichteinschulungen 2006/2007

Verwaltungsbezirk a = Zusammen b = weiblich c = Ausländer/-innen zusammen d = Ausländerinnen	Einschulungen/Nichteinschulungen							
	Einschulungen					Nicht- einschu- lungen	ins- gesamt	
	zu- sammen	davon						
		Regel- einschulungen ¹⁾	vorzeitige Einschulungen ²⁾	verspätete Einschulungen ³⁾	sonstige Einschu- lungen ⁴⁾			
Noch: Kreisfreie Stadt								
Wuppertal	a	3 124	2 814	308	2	–	11	3 135
	b	1 550	1 377	171	2	–	4	1 554
	c	695	663	31	1	–	4	699
	d	343	323	19	1	–	3	346
Kreise								
Kleve	a	3 137	2 867	267	3	–	20	3 157
	b	1 584	1 431	151	2	–	7	1 591
	c	185	174	10	1	–	1	186
	d	90	84	5	1	–	1	91
Mettmann	a	4 614	3 909	698	7	–	23	4 637
	b	2 279	1 863	414	2	–	11	2 290
	c	550	497	52	1	–	4	554
	d	264	239	25	–	–	1	265
Rhein-Kreis Neuss	a	4 421	3 807	607	7	–	21	4 442
	b	2 167	1 833	334	–	–	8	2 175
	c	476	434	39	3	–	6	482
	d	223	205	18	–	–	4	227
Viersen	a	3 023	2 671	349	3	–	14	3 037
	b	1 541	1 326	214	1	–	6	1 547
	c	211	202	9	–	–	1	212
	d	116	112	4	–	–	–	116
Wesel	a	4 341	3 865	467	8	1	19	4 360
	b	2 128	1 878	245	4	1	5	2 133
	c	478	453	23	2	–	3	481
	d	227	218	8	1	–	–	227
Regierungsbezirk Düsseldorf	a	47 195	41 542	5 586	66	1	241	47 436
	b	23 241	20 018	3 191	31	1	93	23 334
	c	7 748	7 205	521	22	–	44	7 792
	d	3 828	3 527	289	12	–	17	3 845
davon								
kreisfreie Städte	a	27 659	24 423	3 198	38	–	144	27 803
	b	13 542	11 687	1 833	22	–	56	13 598
	c	5 848	5 445	388	15	–	29	5 877
	d	2 908	2 669	229	10	–	11	2 919
Kreise	a	19 536	17 119	2 388	28	1	97	19 633
	b	9 699	8 331	1 358	9	1	37	9 736
	c	1 900	1 760	133	7	–	15	1 915
	d	920	858	60	2	–	6	926

Noch: 5. Einschulungen/Nichteinschulungen 2006/2007

Verwaltungsbezirk	Einschulungen/Nichteinschulungen							
	Einschulungen					Nicht- einschu- lungen	ins- gesamt	
	zu- sammen	davon						
		Regel- einschulungen ¹⁾	vorzeitige Einschulungen ²⁾	verspätete Einschulungen ³⁾	sonstige Einschu- lungen ⁴⁾			
Kreisfreie Städte								
Aachen	a	1 917	1 598	310	9	–	20	1 937
	b	977	799	175	3	–	7	984
	c	440	362	78	–	–	7	447
	d	207	166	41	–	–	2	209
Bonn	a	2 890	2 308	581	1	–	17	2 907
	b	1 427	1 122	305	–	–	5	1 432
	c	479	418	61	–	–	6	485
	d	238	207	31	–	–	2	240
Köln	a	8 418	7 374	1 043	1	–	39	8 457
	b	4 108	3 526	581	1	–	18	4 126
	c	1 719	1 575	143	1	–	12	1 731
	d	853	774	78	1	–	6	859
Leverkusen	a	1 493	1 367	126	–	–	1	1 494
	b	704	633	71	–	–	–	704
	c	235	227	8	–	–	–	235
	d	112	107	5	–	–	–	112
Kreise								
Aachen	a	3 244	2 916	325	3	–	35	3 279
	b	1 649	1 468	181	–	–	8	1 657
	c	384	366	17	1	–	2	386
	d	205	197	8	–	–	1	206
Düren	a	2 730	2 520	207	3	–	15	2 745
	b	1 341	1 218	123	–	–	7	1 348
	c	263	254	9	–	–	3	266
	d	129	125	4	–	–	2	131
Rhein-Erft-Kreis	a	4 549	4 058	485	6	–	7	4 556
	b	2 215	1 922	289	4	–	4	2 219
	c	517	486	30	1	–	1	518
	d	254	234	20	–	–	–	254
Euskirchen	a	2 048	1 849	198	1	–	15	2 063
	b	1 043	917	126	–	–	11	1 054
	c	125	113	11	1	–	1	126
	d	73	66	7	–	–	–	73
Heinsberg	a	2 615	2 355	259	1	–	13	2 628
	b	1 260	1 107	153	–	–	3	1 263
	c	174	156	18	–	–	1	175
	d	86	79	7	–	–	–	86

Noch: 5. Einschulungen/Nichteinschulungen 2006/2007

Verwaltungsbezirk a = Zusammen b = weiblich c = Ausländer/-innen zusammen d = Ausländerinnen	Einschulungen/Nichteinschulungen							
	Einschulungen					Nicht- einschu- lungen	ins- gesamt	
	zu- sammen	davon						
		Regel- einschulungen ¹⁾	vorzeitige Einschulungen ²⁾	verspätete Einschulungen ³⁾	sonstige Einschu- lungen ⁴⁾			
Noch: Kreise								
Oberbergischer Kreis	a	3 073	2 758	306	9	–	30	3 103
	b	1 542	1 360	175	7	–	12	1 554
	c	259	245	12	2	–	9	268
	d	127	116	9	2	–	5	132
Rheinisch-Bergischer Kreis	a	2 905	2 481	418	6	–	7	2 912
	b	1 389	1 127	259	3	–	5	1 394
	c	205	191	14	–	–	–	205
	d	82	77	5	–	–	–	82
Rhein-Sieg-Kreis	a	6 149	5 347	797	5	–	49	6 198
	b	2 996	2 550	443	3	–	11	3 007
	c	602	557	43	2	–	9	611
	d	312	283	27	2	–	3	315
Regierungsbezirk Köln	a	42 031	36 931	5 055	45	–	248	42 279
	b	20 651	17 749	2 881	21	–	91	20 742
	c	5 402	4 950	444	8	–	51	5 453
	d	2 678	2 431	242	5	–	21	2 699
davon								
kreisfreie Städte	a	14 718	12 647	2 060	11	–	77	14 795
	b	7 216	6 080	1 132	4	–	30	7 246
	c	2 873	2 582	290	1	–	25	2 898
	d	1 410	1 254	155	1	–	10	1 420
Kreise	a	27 313	24 284	2 995	34	–	171	27 484
	b	13 435	11 669	1 749	17	–	61	13 496
	c	2 529	2 368	154	7	–	26	2 555
	d	1 268	1 177	87	4	–	11	1 279
Kreisfreie Städte								
Botrop	a	1 082	1 026	53	3	–	9	1 091
	b	517	485	31	1	–	5	522
	c	170	166	4	–	–	6	176
	d	86	84	2	–	–	5	91
Gelsenkirchen	a	2 386	2 291	90	5	–	10	2 396
	b	1 189	1 133	53	3	–	4	1 193
	c	700	681	16	3	–	4	704
	d	351	342	7	2	–	1	352
Münster	a	2 434	2 172	253	9	–	8	2 442
	b	1 190	1 046	139	5	–	3	1 193
	c	267	247	19	1	–	–	267
	d	129	121	8	–	–	–	129

Noch: 5. Einschulungen/Nichteinschulungen 2006/2007

Verwaltungsbezirk		Einschulungen/Nichteinschulungen						insgesamt
		Einschulungen				Nichteinschulungen		
		zusammen	davon					
	Regel- einschulungen ¹⁾		vorzeitige Einschulungen ²⁾	verspätete Einschulungen ³⁾	sonstige Einschulungen ⁴⁾			
Kreise								
Borken	a	4 259	4 002	251	6	–	6	4 265
	b	2 073	1 915	156	2	–	1	2 074
	c	192	184	8	–	–	–	192
	d	94	88	6	–	–	–	94
Coesfeld	a	2 492	2 302	187	3	–	9	2 501
	b	1 244	1 133	111	–	–	1	1 245
	c	90	88	2	–	–	1	91
	d	47	46	1	–	–	–	47
Recklinghausen	a	6 180	5 718	456	5	1	46	6 226
	b	3 022	2 767	253	1	1	24	3 046
	c	880	848	29	3	–	12	892
	d	411	391	20	–	–	8	419
Steinfurt	a	4 928	4 580	344	4	–	27	4 955
	b	2 377	2 157	217	3	–	8	2 385
	c	282	268	13	1	–	6	288
	d	147	136	10	1	–	1	148
Warendorf	a	3 213	2 933	278	2	–	23	3 236
	b	1 634	1 455	177	2	–	10	1 644
	c	251	237	13	1	–	3	254
	d	129	121	7	1	–	2	131
Regierungsbezirk Münster	a	26 974	25 024	1 912	37	1	138	27 112
	b	13 246	12 091	1 137	17	1	56	13 302
	c	2 832	2 719	104	9	–	32	2 864
	d	1 394	1 329	61	4	–	17	1 411
davon								
kreisfreie Städte	a	5 902	5 489	396	17	–	27	5 929
	b	2 896	2 664	223	9	–	12	2 908
	c	1 137	1 094	39	4	–	10	1 147
	d	566	547	17	2	–	6	572
Kreise	a	21 072	19 535	1 516	20	1	111	21 183
	b	10 350	9 427	914	8	1	44	10 394
	c	1 695	1 625	65	5	–	22	1 717
	d	828	782	44	2	–	11	839
Kreisfreie Stadt								
Bielefeld	a	3 045	2 800	244	1	–	25	3 070
	b	1 497	1 356	140	1	–	11	1 508
	c	530	514	15	1	–	8	538
	d	263	251	11	1	–	5	268

Noch: 5. Einschulungen/Nichteinschulungen 2006/2007

Verwaltungsbezirk		Einschulungen/Nichteinschulungen						insgesamt
		Einschulungen				Nichteinschulungen		
		zusammen	davon					
	Regel- einschulungen ¹⁾		vorzeitige Einschulungen ²⁾	verspätete Einschulungen ³⁾	sonstige Einschulungen ⁴⁾			
Kreise								
Gütersloh	a	3 904	3 608	283	13	–	46	3 950
	b	1 962	1 804	157	1	–	15	1 977
	c	284	272	9	3	–	10	294
	d	145	141	3	1	–	3	148
Herford	a	2 670	2 556	112	2	–	5	2 675
	b	1 321	1 254	66	1	–	3	1 324
	c	236	231	5	–	–	–	236
	d	119	116	3	–	–	–	119
Höxter	a	1 593	1 459	134	–	–	7	1 600
	b	798	723	75	–	–	1	799
	c	49	48	1	–	–	–	49
	d	21	21	–	–	–	–	21
Lippe	a	3 730	3 523	188	19	–	18	3 748
	b	1 818	1 700	113	5	–	6	1 824
	c	260	253	7	–	–	1	261
	d	127	125	2	–	–	–	127
Minden-Lübbecke	a	3 334	3 121	203	6	4	10	3 344
	b	1 684	1 553	127	3	1	5	1 689
	c	191	182	6	3	–	–	191
	d	94	88	4	2	–	–	94
Paderborn	a	3 231	3 047	181	2	1	6	3 237
	b	1 560	1 446	114	–	–	2	1 562
	c	176	165	10	–	1	–	176
	d	79	75	4	–	–	–	79
Regierungsbezirk Detmold	a	21 507	20 114	1 345	43	5	117	21 624
	b	10 640	9 836	792	11	1	43	10 683
	c	1 726	1 665	53	7	1	19	1 745
	d	848	817	27	4	–	8	856
davon								
kreisfreie Stadt	a	3 045	2 800	244	1	–	25	3 070
	b	1 497	1 356	140	1	–	11	1 508
	c	530	514	15	1	–	8	538
	d	263	251	11	1	–	5	268
Kreise	a	18 462	17 314	1 101	42	5	92	18 554
	b	9 143	8 480	652	10	1	32	9 175
	c	1 196	1 151	38	6	1	11	1 207
	d	585	566	16	3	–	3	588

Noch: 5. Einschulungen/Nichteinschulungen 2006/2007

Verwaltungsbezirk a = Zusammen b = weiblich c = Ausländer/-innen zusammen d = Ausländerinnen	Einschulungen/Nichteinschulungen							
	Einschulungen					Nicht- einschu- lungen	ins- gesamt	
	zu- sammen	davon						
		Regel- einschulungen ¹⁾	vorzeitige Einschulungen ²⁾	verspätete Einschulungen ³⁾	sonstige Einschu- lungen ⁴⁾			
Kreisfreie Städte								
Bochum	a	3 012	2 723	283	6	–	9	3 021
	b	1 496	1 331	164	1	–	3	1 499
	c	471	447	23	1	–	1	472
	d	247	233	13	1	–	–	247
Dortmund	a	5 103	4 617	482	3	1	26	5 129
	b	2 419	2 140	277	1	1	9	2 428
	c	967	909	57	1	–	6	973
	d	477	445	31	1	–	1	478
Hagen	a	1 819	1 690	129	–	–	8	1 827
	b	901	825	76	–	–	4	905
	c	545	530	15	–	–	3	548
	d	261	250	11	–	–	3	264
Hamm	a	1 940	1 759	176	5	–	14	1 954
	b	941	849	89	3	–	4	945
	c	344	334	9	1	–	2	346
	d	165	159	5	1	–	1	166
Herne	a	1 480	1 360	120	–	–	6	1 486
	b	742	679	63	–	–	3	745
	c	350	341	9	–	–	2	352
	d	174	168	6	–	–	1	175
Kreise								
Ennepe-Ruhr-Kreis	a	2 981	2 642	328	10	1	15	2 996
	b	1 442	1 248	191	2	1	7	1 449
	c	456	414	39	2	1	7	463
	d	214	188	24	1	1	4	218
Hochsauerlandkreis	a	2 859	2 628	230	1	–	10	2 869
	b	1 386	1 265	121	–	–	1	1 387
	c	259	249	10	–	–	4	263
	d	127	120	7	–	–	–	127
Märkischer Kreis	a	4 357	4 143	194	20	–	18	4 375
	b	2 109	1 978	120	11	–	7	2 116
	c	631	611	10	10	–	5	636
	d	303	291	7	5	–	2	305
Olpe	a	1 585	1 527	55	3	–	5	1 590
	b	751	717	33	1	–	3	754
	c	153	150	3	–	–	–	153
	d	67	67	–	–	–	–	67

Noch: 5. Einschulungen/Nichteinschulungen 2006/2007

Verwaltungsbezirk		Einschulungen/Nichteinschulungen						insgesamt
		Einschulungen				Nichteinschulungen		
		zusammen	davon					
	Regel- einschulungen ¹⁾		vorzeitige Einschulungen ²⁾	verspätete Einschulungen ³⁾	sonstige Einschulungen ⁴⁾			
Noch: Kreise								
Siegen-Wittgenstein	a	2 747	2 600	137	10	–	12	2 759
	b	1 378	1 308	67	3	–	7	1 385
	c	310	301	7	2	–	2	312
	d	149	144	4	1	–	1	150
Soest	a	3 082	2 943	133	6	–	19	3 101
	b	1 502	1 411	88	3	–	7	1 509
	c	196	189	4	3	–	4	200
	d	97	94	2	1	–	1	98
Unna	a	4 008	3 708	293	7	–	11	4 019
	b	1 974	1 811	160	3	–	8	1 982
	c	486	473	13	–	–	2	488
	d	216	209	7	–	–	1	217
Regierungsbezirk Arnsberg	a	34 973	32 340	2 560	71	2	153	35 126
	b	17 041	15 562	1 449	28	2	63	17 104
	c	5 168	4 948	199	20	1	38	5 206
	d	2 497	2 368	117	11	1	15	2 512
davon								
kreisfreie Städte	a	13 354	12 149	1 190	14	1	63	13 417
	b	6 499	5 824	669	5	1	23	6 522
	c	2 677	2 561	113	3	–	14	2 691
	d	1 324	1 255	66	3	–	6	1 330
Kreise	a	21 619	20 191	1 370	57	1	90	21 709
	b	10 542	9 738	780	23	1	40	10 582
	c	2 491	2 387	86	17	1	24	2 515
	d	1 173	1 113	51	8	1	9	1 182
Nordrhein-Westfalen	a	172 680	155 951	16 458	262	9	897	173 577
	b	84 819	75 256	9 450	108	5	346	85 165
	c	22 876	21 487	1 321	66	2	184	23 060
	d	11 245	10 472	736	36	1	78	11 323
davon								
kreisfreie Städte	a	64 678	57 508	7 088	81	1	336	65 014
	b	31 650	27 611	3 997	41	1	132	31 782
	c	13 065	12 196	845	24	–	86	13 151
	d	6 471	5 976	478	17	–	38	6 509
Kreise	a	108 002	98 443	9 370	181	8	561	108 563
	b	53 169	47 645	5 453	67	4	214	53 383
	c	9 811	9 291	476	42	2	98	9 909
	d	4 774	4 496	258	19	1	40	4 814

Hauptschulen

1. Schuleckdaten 2006/2007

Verwaltungsbezirk	Schulen	Klassen	Schüler/-innen										
			ins- gesamt	weiblich		ausländisch			Aussiedler/-innen		je Klasse	je Lehrer/ -in ¹⁾	
				Anzahl	in % von Spalte 3	zu- sammen	in % von Spalte 3	weiblich	Anzahl	in % von Spalte 3			
			1	2	3	4	5	6	7	8	9	10	11
Kreisfreie Städte													
Düsseldorf	14	233	5 036	2 124	42,2	1 851	36,8	768	43	0,9	21,6	12,9	
Duisburg	19	263	5 554	2 373	42,7	2 150	38,7	914	72	1,3	21,1	11,5	
Essen	14	209	4 625	1 985	42,9	1 409	30,5	645	96	2,1	22,1	12,0	
Krefeld	8	129	2 982	1 273	42,7	713	23,9	303	101	3,4	23,1	12,7	
Mönchengladbach	12	213	4 734	1 993	42,1	1 056	22,3	442	222	4,7	22,2	12,5	
Mülheim an der Ruhr	4	56	1 213	504	41,5	387	31,9	173	35	2,9	21,7	11,3	
Oberhausen	7	119	2 538	1 063	41,9	819	32,3	355	68	2,7	21,3	11,9	
Remscheid	6	89	2 075	879	42,4	703	33,9	287	115	5,5	23,3	11,0	
Solingen	5	87	2 082	922	44,3	900	43,2	412	52	2,5	23,9	12,3	
Wuppertal	12	203	4 534	2 038	44,9	1 656	36,5	736	131	2,9	22,3	12,1	
Kreise													
Kleve	21	328	7 666	3 348	43,7	543	7,1	267	300	3,9	23,4	14,2	
Mettmann	16	234	5 240	2 158	41,2	1 460	27,9	645	240	4,6	22,4	11,7	
Rhein-Kreis Neuss	12	209	4 992	2 038	40,8	1 171	23,5	503	222	4,4	23,9	12,8	
Viersen	11	213	4 922	2 052	41,7	676	13,7	277	179	3,6	23,1	14,1	
Wesel	19	261	5 801	2 405	41,5	1 267	21,8	558	227	3,9	22,2	12,7	
Regierungsbezirk Düsseldorf	180	2 846	63 994	27 155	42,4	16 761	26,2	7 285	2 103	3,3	22,5	12,5	
davon													
kreisfreie Städte	101	1 601	35 373	15 154	42,8	11 644	32,9	5 035	935	2,6	22,1	12,1	
Kreise	79	1 245	28 621	12 001	41,9	5 117	17,9	2 250	1 168	4,1	23,0	13,1	
Kreisfreie Städte													
Aachen	6	115	2 338	1 056	45,2	769	32,9	344	157	6,7	20,3	10,4	
Bonn	7	115	2 675	1 174	43,9	1 076	40,2	505	69	2,6	23,3	11,1	
Köln	30	485	10 603	4 703	44,4	4 599	43,4	2 074	178	1,7	21,9	11,4	
Leverkusen	4	63	1 417	596	42,1	422	29,8	180	72	5,1	22,5	9,6	
Kreise													
Aachen	12	191	4 048	1 657	40,9	969	23,9	410	77	1,9	21,2	12,1	
Düren	13	178	3 944	1 676	42,5	652	16,5	283	144	3,7	22,2	12,4	
Rhein-Erft-Kreis	14	280	6 374	2 751	43,2	1 750	27,5	786	290	4,5	22,8	12,5	
Euskirchen	12	167	3 815	1 622	42,5	323	8,5	135	320	8,4	22,8	13,2	
Heinsberg	11	205	4 732	2 063	43,6	648	13,7	294	308	6,5	23,1	13,1	
Oberbergischer Kreis	12	205	4 706	2 005	42,6	741	15,7	335	605	12,9	23,0	11,9	
Rheinisch-Bergischer Kreis	9	163	3 595	1 503	41,8	661	18,4	306	151	4,2	22,1	11,7	
Rhein-Sieg-Kreis	22	412	9 171	3 847	41,9	1 734	18,9	797	876	9,6	22,3	11,9	
Regierungsbezirk Köln	152	2 579	57 418	24 653	42,9	14 344	25,0	6 449	3 247	5,7	22,3	11,9	
davon													
kreisfreie Städte	47	778	17 033	7 529	44,2	6 866	40,3	3 103	476	2,8	21,9	11,1	
Kreise	105	1 801	40 385	17 124	42,4	7 478	18,5	3 346	2 771	6,9	22,4	12,3	
Kreisfreie Städte													
Bottrop	4	49	1 033	414	40,1	225	21,8	102	27	2,6	21,1	10,9	
Gelsenkirchen	8	112	2 471	1 117	45,2	885	35,8	425	83	3,4	22,1	10,6	
Münster	8	136	2 744	1 152	42,0	581	21,2	252	270	9,8	20,2	9,9	

1) hauptamtliche/BAT- sowie nebenamtliche/nebenberufliche und Nicht-BAT-Lehrerinnen und -Lehrer

Noch: 1. Schuleckdaten 2006/2007

Verwaltungsbezirk	Schulen	Klassen	Schüler/-innen									je Klasse	je Lehrer/-in ¹⁾
			ins-gesamt	weiblich		ausländisch			Aussiedler/-innen				
				Anzahl	in % von Spalte 3	zu-sammen	in % von Spalte 3	weiblich	Anzahl	in % von Spalte 3			
1	2	3	4	5	6	7	8	9	10	11	12		
Kreise													
Borken	27	440	10 345	4 474	43,2	805	7,8	396	290	2,8	23,5	14,3	
Coesfeld	11	174	3 991	1 679	42,1	299	7,5	142	309	7,7	22,9	12,6	
Recklinghausen	24	333	7 150	3 078	43,0	1 845	25,8	848	334	4,7	21,5	11,0	
Steinfurt	24	396	8 901	3 766	42,3	1 128	12,7	523	855	9,6	22,5	11,8	
Warendorf	20	284	5 966	2 649	44,4	825	13,8	380	630	10,6	21,0	12,5	
Regierungsbezirk Münster	126	1 924	42 601	18 329	43,0	6 593	15,5	3 068	2 798	6,6	22,1	12,1	
davon													
kreisfreie Städte	20	297	6 248	2 683	42,9	1 691	27,1	779	380	6,1	21,0	10,3	
Kreise	106	1 627	36 353	15 646	43,0	4 902	13,5	2 289	2 418	6,7	22,3	12,5	
Kreisfreie Stadt													
Bielefeld	11	162	3 190	1 342	42,1	1 319	41,3	564	515	16,1	19,7	10,3	
Kreise													
Gütersloh	16	270	5 668	2 337	41,2	1 048	18,5	467	754	13,3	21,0	11,5	
Herford	5	91	1 820	759	41,7	350	19,2	147	222	12,2	20,0	9,5	
Höxter	12	161	3 352	1 418	42,3	219	6,5	93	594	17,7	20,8	12,1	
Lippe	19	288	5 960	2 510	42,1	850	14,3	383	1 040	17,4	20,7	11,0	
Minden-Lübbecke	14	220	4 587	1 925	42,0	677	14,8	317	940	20,5	20,9	11,9	
Paderborn	17	267	5 825	2 498	42,9	625	10,7	294	802	13,8	21,8	11,7	
Regierungsbezirk Detmold	94	1 459	30 402	12 789	42,1	5 088	16,7	2 265	4 867	16,0	20,8	11,3	
davon													
kreisfreie Stadt	11	162	3 190	1 342	42,1	1 319	41,3	564	515	16,1	19,7	10,3	
Kreise	83	1 297	27 212	11 447	42,1	3 769	13,9	1 701	4 352	16,0	21,0	11,4	
Kreisfreie Städte													
Bochum	9	150	3 103	1 268	40,9	912	29,4	403	194	6,3	20,7	11,9	
Dortmund	17	255	5 339	2 433	45,6	1 645	30,8	783	209	3,9	20,9	11,8	
Hagen	8	129	2 894	1 258	43,5	1 151	39,8	520	68	2,3	22,4	12,3	
Hamm	10	144	3 280	1 410	43,0	864	26,3	379	238	7,3	22,8	11,4	
Herne	7	90	1 902	878	46,2	692	36,4	346	68	3,6	21,1	11,5	
Kreise													
Ennepe-Ruhr-Kreis	14	173	3 665	1 545	42,2	917	25,0	421	229	6,2	21,2	10,7	
Hochsauerlandkreis	23	311	6 955	2 961	42,6	922	13,3	438	603	8,7	22,4	14,2	
Märkischer Kreis	26	383	8 744	3 784	43,3	2 484	28,4	1 137	747	8,5	22,8	12,8	
Olpe	9	161	3 659	1 607	43,9	521	14,2	243	235	6,4	22,7	13,0	
Siegen-Wittgenstein	18	236	5 184	2 179	42,0	838	16,2	360	401	7,7	22,0	13,4	
Soest	20	276	6 005	2 634	43,9	711	11,8	354	540	9,0	21,8	12,5	
Unna	12	208	4 556	1 918	42,1	972	21,3	451	210	4,6	21,9	11,9	
Regierungsbezirk Arnsberg	173	2 516	55 286	23 875	43,2	12 629	22,8	5 835	3 742	6,8	22,0	12,4	
davon													
kreisfreie Städte	51	768	16 518	7 247	43,9	5 264	31,9	2 431	777	4,7	21,5	11,8	
Kreise	122	1 748	38 768	16 628	42,9	7 365	19,0	3 404	2 965	7,6	22,2	12,7	
Nordrhein-Westfalen	725	11 324	249 701	106 801	42,8	55 415	22,2	24 902	16 757	6,7	22,1	12,1	
davon													
kreisfreie Städte	230	3 606	78 362	33 955	43,3	26 784	34,2	11 912	3 083	3,9	21,7	11,6	
Kreise	495	7 718	171 339	72 846	42,5	28 631	16,7	12 990	13 674	8,0	22,2	12,4	

2. Verteilung der Schülerpopulation 2006/2007

Verwaltungsbezirk a = Zusammen b = weiblich c = Ausländer/-innen zusammen d = Ausländerinnen		Schüler/-innen							
		davon im Schuljahrgang						ohne Jahrgang	insgesamt
		05	06	07	08	09	10		
Kreisfreie Städte									
Düsseldorf	a	504	629	861	1 078	1 095	869	–	5 036
	b	186	251	367	439	492	389	–	2 124
	c	170	243	297	449	379	313	–	1 851
	d	60	93	125	173	166	151	–	768
Duisburg	a	551	732	958	997	1 271	1 045	–	5 554
	b	226	283	425	412	551	476	–	2 373
	c	230	295	369	403	448	405	–	2 150
	d	99	120	165	170	176	184	–	914
Essen	a	489	619	807	939	946	825	–	4 625
	b	231	278	345	394	404	333	–	1 985
	c	164	190	263	269	276	247	–	1 409
	d	85	95	119	118	119	109	–	645
Krefeld	a	299	402	470	574	672	560	5	2 982
	b	125	152	209	239	298	248	2	1 273
	c	66	110	121	144	159	112	1	713
	d	21	46	51	71	67	47	–	303
Mönchengladbach	a	637	647	856	809	991	794	–	4 734
	b	290	260	357	333	403	350	–	1 993
	c	152	146	202	188	201	167	–	1 056
	d	69	58	73	83	84	75	–	442
Mülheim an der Ruhr	a	105	145	202	246	281	234	–	1 213
	b	42	62	82	94	113	111	–	504
	c	33	52	62	87	95	58	–	387
	d	16	20	29	35	45	28	–	173
Oberhausen	a	283	312	373	524	555	491	–	2 538
	b	102	129	133	223	239	237	–	1 063
	c	106	112	117	166	198	120	–	819
	d	41	50	43	68	88	65	–	355
Remscheid	a	227	305	353	380	435	373	2	2 075
	b	102	117	148	161	194	157	–	879
	c	90	114	116	114	155	112	2	703
	d	35	45	44	53	72	38	–	287
Solingen	a	254	313	369	405	439	297	5	2 082
	b	107	135	162	185	213	118	2	922
	c	104	144	166	191	171	123	1	900
	d	50	63	78	93	81	47	–	412

Noch: 2. Verteilung der Schülerpopulation 2006/2007

Verwaltungsbezirk a = Zusammen b = weiblich c = Ausländer/-innen zusammen d = Ausländerinnen		Schüler/-innen							
		davon im Schuljahrgang						ohne Jahrgang	insgesamt
		05	06	07	08	09	10		
Noch: Kreisfreie Stadt									
Wuppertal	a	531	664	800	892	879	765	3	4 534
	b	225	301	360	401	366	383	2	2 038
	c	195	273	286	318	301	283	–	1 656
	d	75	130	120	151	114	146	–	736
Kreise									
Kleve	a	965	1 039	1 328	1 401	1 504	1 428	1	7 666
	b	409	462	573	618	641	645	–	3 348
	c	61	78	100	91	103	110	–	543
	d	25	39	49	46	50	58	–	267
Mettmann									
	a	561	622	936	1 036	1 154	928	3	5 240
	b	234	239	396	432	461	394	2	2 158
	c	176	188	271	270	296	258	1	1 460
	d	82	71	123	106	138	125	–	645
Rhein-Kreis Neuss									
	a	485	682	877	993	1 079	873	3	4 992
	b	214	262	355	377	454	376	–	2 038
	c	87	185	199	232	242	226	–	1 171
	d	42	74	78	99	111	99	–	503
Viersen									
	a	605	674	808	912	1 033	879	11	4 922
	b	260	268	316	392	419	395	2	2 052
	c	84	111	105	119	132	125	–	676
	d	32	50	40	45	50	60	–	277
Wesel									
	a	601	682	949	1 122	1 268	1 177	2	5 801
	b	250	297	403	462	533	459	1	2 405
	c	131	162	215	240	271	248	–	1 267
	d	54	80	91	105	127	101	–	558
Regierungsbezirk Düsseldorf									
	a	7 097	8 467	10 947	12 308	13 602	11 538	35	63 994
	b	3 003	3 496	4 631	5 162	5 781	5 071	11	27 155
	c	1 849	2 403	2 889	3 281	3 427	2 907	5	16 761
	d	786	1 034	1 228	1 416	1 488	1 333	–	7 285
davon									
kreisfreie Städte									
	a	3 880	4 768	6 049	6 844	7 564	6 253	15	35 373
	b	1 636	1 968	2 588	2 881	3 273	2 802	6	15 154
	c	1 310	1 679	1 999	2 329	2 383	1 940	4	11 644
	d	551	720	847	1 015	1 012	890	–	5 035
Kreise									
	a	3 217	3 699	4 898	5 464	6 038	5 285	20	28 621
	b	1 367	1 528	2 043	2 281	2 508	2 269	5	12 001
	c	539	724	890	952	1 044	967	1	5 117
	d	235	314	381	401	476	443	–	2 250

Noch: 2. Verteilung der Schülerpopulation 2006/2007

Verwaltungsbezirk a = Zusammen b = weiblich c = Ausländer/-innen zusammen d = Ausländerinnen		Schüler/-innen							
		davon im Schuljahrgang						ohne Jahrgang	insgesamt
		05	06	07	08	09	10		
Kreisfreie Städte									
Aachen	a	231	282	382	472	553	418	–	2 338
	b	97	124	168	231	253	183	–	1 056
	c	64	91	142	153	196	123	–	769
	d	30	38	68	78	79	51	–	344
Bonn	a	288	391	502	463	611	419	1	2 675
	b	114	168	216	194	290	192	–	1 174
	c	111	147	204	189	262	163	–	1 076
	d	37	72	91	83	132	90	–	505
Köln	a	1 277	1 393	1 826	1 997	2 242	1 868	–	10 603
	b	554	658	753	885	1 018	835	–	4 703
	c	599	642	806	902	922	728	–	4 599
	d	276	306	334	407	428	323	–	2 074
Leverkusen	a	130	162	209	285	357	274	–	1 417
	b	49	68	87	125	150	117	–	596
	c	41	45	58	99	110	69	–	422
	d	15	25	26	42	41	31	–	180
Kreise									
Aachen	a	435	590	667	762	847	747	–	4 048
	b	177	233	259	318	345	325	–	1 657
	c	129	166	173	176	166	159	–	969
	d	53	69	75	65	68	80	–	410
Düren	a	446	549	664	731	858	696	–	3 944
	b	184	219	283	300	363	327	–	1 676
	c	79	114	132	128	111	88	–	652
	d	38	45	59	55	46	40	–	283
Rhein-Erft-Kreis	a	727	819	1 037	1 217	1 383	1 191	–	6 374
	b	311	361	435	519	588	537	–	2 751
	c	213	234	284	332	374	313	–	1 750
	d	97	105	121	139	163	161	–	786
Euskirchen	a	448	537	591	727	780	729	3	3 815
	b	191	235	249	301	308	336	2	1 622
	c	40	58	45	61	70	49	–	323
	d	21	23	19	19	27	26	–	135
Heinsberg	a	599	638	817	915	1 000	762	1	4 732
	b	249	268	358	402	429	356	1	2 063
	c	92	87	108	123	141	96	1	648
	d	42	41	41	57	62	50	1	294

Noch: 2. Verteilung der Schülerpopulation 2006/2007

Verwaltungsbezirk a = Zusammen b = weiblich c = Ausländer/-innen zusammen d = Ausländerinnen		Schüler/-innen							ohne Jahrgang	insgesamt
		davon im Schuljahrgang								
		05	06	07	08	09	10			
Noch: Kreise										
Oberbergischer Kreis	a	583	574	784	890	1 025	850	–	4 706	
	b	258	213	328	389	443	374	–	2 005	
	c	99	104	127	125	165	121	–	741	
	d	44	42	52	60	72	65	–	335	
Rheinisch-Bergischer Kreis	a	410	446	614	653	786	682	4	3 595	
	b	169	185	253	289	325	278	4	1 503	
	c	101	72	119	116	134	119	–	661	
	d	52	31	64	53	55	51	–	306	
Rhein-Sieg-Kreis	a	1 088	1 251	1 510	1 677	1 937	1 708	–	9 171	
	b	466	523	631	697	786	744	–	3 847	
	c	237	249	287	321	356	284	–	1 734	
	d	93	113	127	141	170	153	–	797	
Regierungsbezirk Köln	a	6 662	7 632	9 603	10 789	12 379	10 344	9	57 418	
	b	2 819	3 255	4 020	4 650	5 298	4 604	7	24 653	
	c	1 805	2 009	2 485	2 725	3 007	2 312	1	14 344	
	d	798	910	1 077	1 199	1 343	1 121	1	6 449	
davon										
kreisfreie Städte	a	1 926	2 228	2 919	3 217	3 763	2 979	1	17 033	
	b	814	1 018	1 224	1 435	1 711	1 327	–	7 529	
	c	815	925	1 210	1 343	1 490	1 083	–	6 866	
	d	358	441	519	610	680	495	–	3 103	
Kreise	a	4 736	5 404	6 684	7 572	8 616	7 365	8	40 385	
	b	2 005	2 237	2 796	3 215	3 587	3 277	7	17 124	
	c	990	1 084	1 275	1 382	1 517	1 229	1	7 478	
	d	440	469	558	589	663	626	1	3 346	
Kreisfreie Städte										
Bottrop	a	78	150	188	189	228	200	–	1 033	
	b	27	61	73	71	99	83	–	414	
	c	12	41	49	47	45	31	–	225	
	d	3	24	23	23	18	11	–	102	
Gelsenkirchen	a	298	276	437	501	504	455	–	2 471	
	b	148	126	204	223	218	198	–	1 117	
	c	138	86	178	185	167	131	–	885	
	d	68	43	93	87	72	62	–	425	
Münster	a	289	363	469	504	588	531	–	2 744	
	b	138	164	181	205	255	209	–	1 152	
	c	67	94	108	95	110	107	–	581	
	d	31	47	33	36	54	51	–	252	

Hauptschulen

Noch: 2. Verteilung der Schülerpopulation 2006/2007

Verwaltungsbezirk a = Zusammen b = weiblich c = Ausländer/-innen zusammen d = Ausländerinnen		Schüler/-innen							ohne Jahrgang	insgesamt
		davon im Schuljahrgang								
		05	06	07	08	09	10			
Kreise										
Borken	a	1 315	1 467	1 713	1 966	2 015	1 869	–	10 345	
	b	563	660	705	868	835	843	–	4 474	
	c	112	137	129	153	147	127	–	805	
	d	57	77	54	74	64	70	–	396	
Coesfeld	a	505	609	657	710	822	686	2	3 991	
	b	221	245	254	306	355	296	2	1 679	
	c	46	47	55	52	55	44	–	299	
	d	19	22	25	24	27	25	–	142	
Recklinghausen	a	754	880	1 162	1 350	1 593	1 409	2	7 150	
	b	329	357	475	584	713	619	1	3 078	
	c	230	255	328	328	375	329	–	1 845	
	d	103	106	144	155	181	159	–	848	
Steinfurt	a	1 110	1 228	1 408	1 611	1 906	1 630	8	8 901	
	b	472	492	583	710	817	686	6	3 766	
	c	173	167	198	190	231	169	–	1 128	
	d	73	81	96	80	123	70	–	523	
Warendorf	a	787	855	972	1 043	1 243	1 066	–	5 966	
	b	358	394	383	467	556	491	–	2 649	
	c	147	133	147	138	152	108	–	825	
	d	74	57	57	72	65	55	–	380	
Regierungsbezirk Münster	a	5 136	5 828	7 006	7 874	8 899	7 846	12	42 601	
	b	2 256	2 499	2 858	3 434	3 848	3 425	9	18 329	
	c	925	960	1 192	1 188	1 282	1 046	–	6 593	
	d	428	457	525	551	604	503	–	3 068	
davon										
kreisfreie Städte	a	665	789	1 094	1 194	1 320	1 186	–	6 248	
	b	313	351	458	499	572	490	–	2 683	
	c	217	221	335	327	322	269	–	1 691	
	d	102	114	149	146	144	124	–	779	
Kreise	a	4 471	5 039	5 912	6 680	7 579	6 660	12	36 353	
	b	1 943	2 148	2 400	2 935	3 276	2 935	9	15 646	
	c	708	739	857	861	960	777	–	4 902	
	d	326	343	376	405	460	379	–	2 289	
Kreisfreie Stadt										
Bielefeld	a	361	392	545	565	692	635	–	3 190	
	b	148	168	221	215	331	259	–	1 342	
	c	174	171	237	224	289	224	–	1 319	
	d	71	83	87	87	145	91	–	564	

Noch: 2. Verteilung der Schülerpopulation 2006/2007

Verwaltungsbezirk a = Zusammen b = weiblich c = Ausländer/-innen zusammen d = Ausländerinnen		Schüler/-innen							
		davon im Schuljahrgang						ohne Jahrgang	insgesamt
		05	06	07	08	09	10		
Kreise									
Gütersloh	a	646	727	913	1 045	1 245	1 091	1	5 668
	b	259	291	387	424	530	446	–	2 337
	c	112	143	217	183	215	178	–	1 048
	d	43	69	102	83	100	70	–	467
Herford	a	162	214	286	375	406	372	5	1 820
	b	63	96	117	161	157	162	3	759
	c	26	48	45	65	100	66	–	350
	d	7	22	22	27	42	27	–	147
Höxter	a	395	431	550	623	672	680	1	3 352
	b	149	183	229	279	289	288	1	1 418
	c	24	30	37	37	45	46	–	219
	d	11	11	18	18	12	23	–	93
Lippe	a	774	782	945	1 103	1 195	1 160	1	5 960
	b	340	342	372	466	498	491	1	2 510
	c	99	114	131	174	182	149	1	850
	d	35	53	55	79	78	82	1	383
Minden-Lübbecke	a	500	568	738	832	977	970	2	4 587
	b	208	233	284	341	422	436	1	1 925
	c	77	93	124	108	121	154	–	677
	d	36	41	47	49	59	85	–	317
Paderborn	a	671	816	952	1 069	1 251	1 058	8	5 825
	b	288	351	390	458	550	456	5	2 498
	c	65	92	103	109	150	106	–	625
	d	34	41	53	44	73	49	–	294
Regierungsbezirk Detmold	a	3 509	3 930	4 929	5 612	6 438	5 966	18	30 402
	b	1 455	1 664	2 000	2 344	2 777	2 538	11	12 789
	c	577	691	894	900	1 102	923	1	5 088
	d	237	320	384	387	509	427	1	2 265
davon									
kreisfreie Stadt	a	361	392	545	565	692	635	–	3 190
	b	148	168	221	215	331	259	–	1 342
	c	174	171	237	224	289	224	–	1 319
	d	71	83	87	87	145	91	–	564
Kreise	a	3 148	3 538	4 384	5 047	5 746	5 331	18	27 212
	b	1 307	1 496	1 779	2 129	2 446	2 279	11	11 447
	c	403	520	657	676	813	699	1	3 769
	d	166	237	297	300	364	336	1	1 701

Hauptschulen

Noch: 2. Verteilung der Schülerpopulation 2006/2007

Verwaltungsbezirk a = Zusammen b = weiblich c = Ausländer/-innen zusammen d = Ausländerinnen		Schüler/-innen							ohne Jahrgang	insgesamt
		davon im Schuljahrgang								
		05	06	07	08	09	10			
Kreisfreie Städte										
Bochum	a	353	375	528	570	717	560	–	3 103	
	b	148	156	202	218	304	240	–	1 268	
	c	146	115	174	157	198	122	–	912	
	d	74	45	72	72	85	55	–	403	
Dortmund	a	501	645	953	1 023	1 183	1 025	9	5 339	
	b	236	285	427	464	524	495	2	2 433	
	c	151	218	328	311	333	303	1	1 645	
	d	70	98	144	147	164	159	1	783	
Hagen	a	367	402	492	512	607	514	–	2 894	
	b	191	174	199	207	252	235	–	1 258	
	c	144	155	203	207	227	215	–	1 151	
	d	75	58	90	90	107	100	–	520	
Hamm	a	427	442	494	589	652	676	–	3 280	
	b	172	175	208	251	281	323	–	1 410	
	c	153	128	154	142	137	150	–	864	
	d	50	57	77	67	55	73	–	379	
Herne	a	224	250	319	346	392	371	–	1 902	
	b	110	113	140	149	181	185	–	878	
	c	105	106	123	104	114	140	–	692	
	d	56	55	61	41	54	79	–	346	
Kreise										
Ennepe-Ruhr-Kreis	a	369	413	608	662	832	781	–	3 665	
	b	150	163	252	273	377	330	–	1 545	
	c	100	121	147	172	189	188	–	917	
	d	45	51	75	78	88	84	–	421	
Hochsauerlandkreis	a	880	968	1 184	1 304	1 366	1 253	–	6 955	
	b	380	405	495	566	589	526	–	2 961	
	c	132	132	178	158	185	137	–	922	
	d	64	49	85	74	96	70	–	438	
Märkischer Kreis	a	1 010	1 215	1 462	1 660	1 885	1 512	–	8 744	
	b	419	520	620	717	831	677	–	3 784	
	c	304	365	428	466	514	407	–	2 484	
	d	132	160	199	209	238	199	–	1 137	
Olpe	a	442	478	610	693	787	645	4	3 659	
	b	198	197	270	299	356	285	2	1 607	
	c	72	84	96	99	111	59	–	521	
	d	30	33	54	43	57	26	–	243	

Noch: 2. Verteilung der Schülerpopulation 2006/2007

Verwaltungsbezirk a = Zusammen b = weiblich c = Ausländer/-innen zusammen d = Ausländerinnen		Schüler/-innen							ohne Jahrgang	insgesamt
		davon im Schuljahrgang								
		05	06	07	08	09	10			
Noch: Kreise										
Siegen-Wittgenstein	a	623	640	778	936	1 137	1 061	9	5 184	
	b	280	253	302	417	462	462	3	2 179	
	c	93	124	151	141	196	131	2	838	
	d	43	43	61	69	90	53	1	360	
Soest	a	742	863	974	1 181	1 193	1 052	–	6 005	
	b	320	368	419	533	535	459	–	2 634	
	c	92	114	125	145	130	105	–	711	
	d	48	61	52	74	69	50	–	354	
Unna	a	481	571	743	886	1 021	854	–	4 556	
	b	201	252	319	360	432	354	–	1 918	
	c	135	132	164	189	208	144	–	972	
	d	61	68	68	81	92	81	–	451	
Regierungsbezirk Arnsberg	a	6 419	7 262	9 145	10 362	11 772	10 304	22	55 286	
	b	2 805	3 061	3 853	4 454	5 124	4 571	7	23 875	
	c	1 627	1 794	2 271	2 291	2 542	2 101	3	12 629	
	d	748	778	1 038	1 045	1 195	1 029	2	5 835	
davon										
kreisfreie Städte	a	1 872	2 114	2 786	3 040	3 551	3 146	9	16 518	
	b	857	903	1 176	1 289	1 542	1 478	2	7 247	
	c	699	722	982	921	1 009	930	1	5 264	
	d	325	313	444	417	465	466	1	2 431	
Kreise	a	4 547	5 148	6 359	7 322	8 221	7 158	13	38 768	
	b	1 948	2 158	2 677	3 165	3 582	3 093	5	16 628	
	c	928	1 072	1 289	1 370	1 533	1 171	2	7 365	
	d	423	465	594	628	730	563	1	3 404	
Nordrhein-Westfalen	a	28 823	33 119	41 630	46 945	53 090	45 998	96	249 701	
	b	12 338	13 975	17 362	20 044	22 828	20 209	45	106 801	
	c	6 783	7 857	9 731	10 385	11 360	9 289	10	55 415	
	d	2 997	3 499	4 252	4 598	5 139	4 413	4	24 902	
davon										
kreisfreie Städte	a	8 704	10 291	13 393	14 860	16 890	14 199	25	78 362	
	b	3 768	4 408	5 667	6 319	7 429	6 356	8	33 955	
	c	3 215	3 718	4 763	5 144	5 493	4 446	5	26 784	
	d	1 407	1 671	2 046	2 275	2 446	2 066	1	11 912	
Kreise	a	20 119	22 828	28 237	32 085	36 200	31 799	71	171 339	
	b	8 570	9 567	11 695	13 725	15 399	13 853	37	72 846	
	c	3 568	4 139	4 968	5 241	5 867	4 843	5	28 631	
	d	1 590	1 828	2 206	2 323	2 693	2 347	3	12 990	

3. Schulabgängerinnen und -abgänger im Abgangsjahr 2006

Verwaltungsbezirk a = Zusammen b = weiblich c = Ausländer/-innen zusammen d = Ausländerinnen		Schulabgänger/-innen						insgesamt
		mit Hauptschulabschluss nach Jahrgang 09		mit Hauptschul- abschluss nach Jahrgang 10	mit mittlerem Schulabschluss (Fachoberschulreife)		ohne Hauptschul- abschluss	
		zusammen	darunter mit Qualifikation		zusammen	darunter mit Qualifikation		
Kreisfreie Städte								
Düsseldorf	a	98	13	471	339	188	159	1 067
	b	40	5	195	163	96	60	458
	c	35	8	181	105	52	75	396
	d	12	4	82	58	32	31	183
Duisburg	a	134	15	547	323	143	201	1 205
	b	45	7	229	148	73	78	500
	c	35	3	196	105	54	70	406
	d	10	1	87	56	32	26	179
Essen	a	108	16	420	276	113	165	969
	b	56	8	160	109	43	73	398
	c	31	5	105	71	29	67	274
	d	17	3	35	28	12	30	110
Krefeld	a	73	7	315	167	71	93	648
	b	35	4	150	66	31	35	286
	c	19	1	89	39	14	31	178
	d	10	1	52	17	10	9	88
Mönchengladbach	a	91	19	503	252	105	157	1 003
	b	38	8	214	140	57	64	456
	c	25	11	87	50	26	22	184
	d	12	4	36	25	13	6	79
Mülheim an der Ruhr	a	30	4	119	67	32	41	257
	b	13	–	48	19	5	19	99
	c	4	–	33	17	6	10	64
	d	–	–	12	4	2	5	21
Oberhausen	a	41	6	272	121	54	61	495
	b	12	2	103	58	30	16	189
	c	23	2	87	28	10	22	160
	d	7	1	42	15	8	8	72
Remscheid	a	29	6	218	150	56	37	434
	b	12	2	110	64	25	9	195
	c	14	4	85	46	16	13	158
	d	7	1	43	19	6	4	73
Solingen	a	35	1	199	89	48	54	377
	b	18	1	103	42	24	20	183
	c	13	–	86	28	14	16	143
	d	9	–	48	15	8	9	81

Noch: 3. Schulabgängerinnen und -abgänger im Abgangsjahr 2006

Verwaltungsbezirk a = Zusammen b = weiblich c = Ausländer/-innen zusammen d = Ausländerinnen		Schulabgänger/-innen						insgesamt
		mit Hauptschulabschluss nach Jahrgang 09		mit Hauptschul- abschluss nach Jahrgang 10	mit mittlerem Schulabschluss (Fachoberschulreife)		ohne Hauptschul- abschluss	
		zusammen	darunter mit Qualifikation		zusammen	darunter mit Qualifikation		
Noch: Kreisfreie Stadt								
Wuppertal	a	150	12	458	244	98	161	1 013
	b	61	6	218	106	43	58	443
	c	47	6	156	91	33	57	351
	d	16	2	76	48	14	15	155
Kreise								
Kleve	a	107	8	790	542	280	72	1 511
	b	39	3	355	288	154	25	707
	c	9	–	67	31	14	3	110
	d	6	–	30	17	9	1	54
Mettmann								
	a	135	13	581	311	130	95	1 122
	b	52	7	222	139	60	42	455
	c	29	6	155	84	32	21	289
	d	14	3	75	44	18	9	142
Rhein-Kreis Neuss								
	a	96	22	584	249	109	97	1 026
	b	44	12	231	116	54	40	431
	c	42	13	134	57	20	13	246
	d	15	5	57	30	11	5	107
Viersen								
	a	70	3	491	274	120	98	933
	b	36	–	198	111	54	39	384
	c	9	–	64	29	20	17	119
	d	5	–	34	15	11	6	60
Wesel								
	a	80	8	641	404	190	123	1 248
	b	21	1	228	182	92	35	466
	c	13	2	124	65	35	28	230
	d	2	1	49	27	15	4	82
Regierungsbezirk Düsseldorf								
	a	1 277	153	6 609	3 808	1 737	1 614	13 308
	b	522	66	2 764	1 751	841	613	5 650
	c	348	61	1 649	846	375	465	3 308
	d	142	26	758	418	201	168	1 486
davon								
kreisfreie Städte								
	a	789	99	3 522	2 028	908	1 129	7 468
	b	330	43	1 530	915	427	432	3 207
	c	246	40	1 105	580	254	383	2 314
	d	100	17	513	285	137	143	1 041
Kreise								
	a	488	54	3 087	1 780	829	485	5 840
	b	192	23	1 234	836	414	181	2 443
	c	102	21	544	266	121	82	994
	d	42	9	245	133	64	25	445

Noch: 3. Schulabgängerinnen und -abgänger im Abgangsjahr 2006

Verwaltungsbezirk a = Zusammen b = weiblich c = Ausländer/-innen zusammen d = Ausländerinnen		Schulabgänger/-innen						insgesamt
		mit Hauptschulabschluss nach Jahrgang 09		mit Hauptschul- abschluss nach Jahrgang 10	mit mittlerem Schulabschluss (Fachoberschulreife)		ohne Hauptschul- abschluss	
		zusammen	darunter mit Qualifikation		zusammen	darunter mit Qualifikation		
Kreisfreie Städte								
Aachen	a	77	9	252	128	62	48	505
	b	32	2	111	58	28	17	218
	c	23	1	60	46	19	27	156
	d	5	–	27	17	4	8	57
Bonn	a	56	5	237	154	68	112	559
	b	26	1	109	84	38	41	260
	c	19	2	96	49	22	51	215
	d	9	–	46	30	15	13	98
Köln	a	240	27	1 082	610	311	403	2 335
	b	87	5	467	284	155	179	1 017
	c	83	12	435	262	139	166	946
	d	33	2	194	129	71	63	419
Leverkusen	a	31	–	155	123	42	34	343
	b	12	–	66	61	19	17	156
	c	17	–	37	31	8	21	106
	d	6	–	15	16	4	12	49
Kreise								
Aachen	a	98	8	444	247	116	100	889
	b	31	4	181	103	50	49	364
	c	18	2	92	67	22	22	199
	d	8	2	41	30	8	10	89
Düren	a	91	9	437	301	140	74	903
	b	27	4	175	142	69	31	375
	c	24	–	65	41	28	11	141
	d	8	–	26	21	13	3	58
Rhein-Erft-Kreis	a	95	11	711	359	153	140	1 305
	b	42	4	320	171	80	50	583
	c	25	2	182	95	47	40	342
	d	12	2	102	46	24	12	172
Euskirchen	a	41	4	410	310	148	24	785
	b	15	3	167	160	73	11	353
	c	9	1	41	25	10	2	77
	d	2	–	26	15	10	1	44
Heinsberg	a	86	–	494	323	138	66	969
	b	31	–	223	176	84	33	463
	c	5	–	69	54	26	13	141
	d	1	–	37	26	16	7	71

Noch: 3. Schulabgängerinnen und -abgänger im Abgangsjahr 2006

Verwaltungsbezirk a = Zusammen b = weiblich c = Ausländer/-innen zusammen d = Ausländerinnen		Schulabgänger/-innen						insgesamt
		mit Hauptschulabschluss nach Jahrgang 09		mit Hauptschul- abschluss nach Jahrgang 10	mit mittlerem Schulabschluss (Fachoberschulreife)		ohne Hauptschul- abschluss	
		zusammen	darunter mit Qualifikation		zusammen	darunter mit Qualifikation		
Noch: Kreise								
Oberbergischer Kreis	a	65	5	574	274	129	75	988
	b	23	3	239	143	69	22	427
	c	7	1	97	36	22	23	163
	d	4	–	52	19	12	8	83
Rheinisch-Bergischer Kreis	a	54	3	416	237	108	60	767
	b	21	2	186	123	61	19	349
	c	12	1	90	43	16	12	157
	d	6	–	47	23	9	5	81
Rhein-Sieg-Kreis	a	193	29	1 037	566	244	155	1 951
	b	71	9	439	258	119	53	821
	c	51	11	180	87	33	44	362
	d	23	4	84	33	11	14	154
Regierungsbezirk Köln	a	1 127	110	6 249	3 632	1 659	1 291	12 299
	b	418	37	2 683	1 763	845	522	5 386
	c	293	33	1 444	836	392	432	3 005
	d	117	10	697	405	197	156	1 375
davon								
kreisfreie Städte	a	404	41	1 726	1 015	483	597	3 742
	b	157	8	753	487	240	254	1 651
	c	142	15	628	388	188	265	1 423
	d	53	2	282	192	94	96	623
Kreise	a	723	69	4 523	2 617	1 176	694	8 557
	b	261	29	1 930	1 276	605	268	3 735
	c	151	18	816	448	204	167	1 582
	d	64	8	415	213	103	60	752
Kreisfreie Städte								
Bottrop	a	20	6	116	73	30	14	223
	b	11	4	49	40	14	3	103
	c	4	1	24	9	3	7	44
	d	3	1	10	5	–	3	21
Gelsenkirchen	a	39	10	282	171	72	88	580
	b	18	3	122	78	35	28	246
	c	12	5	104	55	24	31	202
	d	6	2	45	33	16	9	93
Münster	a	26	1	321	174	71	53	574
	b	12	–	131	84	35	28	255
	c	5	–	69	45	20	20	139
	d	4	–	31	23	11	11	69

Noch: 3. Schulabgängerinnen und -abgänger im Abgangsjahr 2006

Verwaltungsbezirk a = Zusammen b = weiblich c = Ausländer/-innen zusammen d = Ausländerinnen		Schulabgänger/-innen						insgesamt
		mit Hauptschulabschluss nach Jahrgang 09		mit Hauptschul- abschluss nach Jahrgang 10	mit mittlerem Schulabschluss (Fachoberschulreife)		ohne Hauptschul- abschluss	
		zusammen	darunter mit Qualifikation		zusammen	darunter mit Qualifikation		
Kreise								
Borken	a	162	12	957	769	389	116	2 004
	b	62	7	367	363	207	33	825
	c	24	2	68	30	14	30	152
	d	16	2	37	17	10	10	80
Coesfeld	a	91	2	401	252	126	57	801
	b	35	–	150	118	62	20	323
	c	7	–	25	9	3	15	56
	d	1	–	17	7	3	7	32
Recklinghausen	a	140	11	748	520	252	169	1 577
	b	65	4	346	255	134	55	721
	c	37	2	152	110	60	41	340
	d	17	1	86	61	37	12	176
Steinfurt	a	119	11	871	624	280	151	1 765
	b	49	5	369	286	141	52	756
	c	15	1	87	37	19	34	173
	d	5	–	51	22	12	17	95
Warendorf	a	80	–	634	464	228	94	1 272
	b	37	–	266	242	112	32	577
	c	16	–	66	42	22	23	147
	d	9	–	40	29	13	12	90
Regierungsbezirk Münster	a	677	53	4 330	3 047	1 448	742	8 796
	b	289	23	1 800	1 466	740	251	3 806
	c	120	11	595	337	165	201	1 253
	d	61	6	317	197	102	81	656
davon								
kreisfreie Städte	a	85	17	719	418	173	155	1 377
	b	41	7	302	202	84	59	604
	c	21	6	197	109	47	58	385
	d	13	3	86	61	27	23	183
Kreise	a	592	36	3 611	2 629	1 275	587	7 419
	b	248	16	1 498	1 264	656	192	3 202
	c	99	5	398	228	118	143	868
	d	48	3	231	136	75	58	473
Kreisfreie Stadt								
Bielefeld	a	115	1	359	228	106	57	759
	b	38	–	160	99	58	22	319
	c	55	–	134	76	30	22	287
	d	20	–	66	33	19	10	129

Noch: 3. Schulabgängerinnen und -abgänger im Abgangsjahr 2006

Verwaltungsbezirk a = Zusammen b = weiblich c = Ausländer/-innen zusammen d = Ausländerinnen		Schulabgänger/-innen						insgesamt
		mit Hauptschulabschluss nach Jahrgang 09		mit Hauptschul- abschluss nach Jahrgang 10	mit mittlerem Schulabschluss (Fachoberschulreife)		ohne Hauptschul- abschluss	
		zusammen	darunter mit Qualifikation		zusammen	darunter mit Qualifikation		
Kreise								
Gütersloh	a	122	5	700	419	194	60	1 301
	b	39	2	268	201	99	13	521
	c	27	–	106	59	23	16	208
	d	8	–	50	27	9	3	88
Herford	a	56	1	252	140	52	43	491
	b	15	1	108	62	26	15	200
	c	13	1	55	12	2	15	95
	d	2	1	24	7	2	6	39
Höxter	a	46	–	371	231	103	21	669
	b	15	–	152	107	56	7	281
	c	4	–	28	11	5	3	46
	d	2	–	14	6	4	3	25
Lippe	a	131	4	717	413	188	96	1 357
	b	38	2	282	210	101	37	567
	c	17	2	91	42	23	31	181
	d	7	1	30	22	13	13	72
Minden-Lübbecke	a	90	10	542	397	174	47	1 076
	b	28	3	212	202	96	15	457
	c	17	2	55	44	19	8	124
	d	8	–	19	26	10	1	54
Paderborn	a	110	5	600	373	205	44	1 127
	b	42	2	260	173	106	19	494
	c	19	–	57	29	16	9	114
	d	7	–	29	17	10	4	57
Regierungsbezirk Detmold	a	670	26	3 541	2 201	1 022	368	6 780
	b	215	10	1 442	1 054	542	128	2 839
	c	152	5	526	273	118	104	1 055
	d	54	2	232	138	67	40	464
davon								
kreisfreie Stadt	a	115	1	359	228	106	57	759
	b	38	–	160	99	58	22	319
	c	55	–	134	76	30	22	287
	d	20	–	66	33	19	10	129
Kreise	a	555	25	3 182	1 973	916	311	6 021
	b	177	10	1 282	955	484	106	2 520
	c	97	5	392	197	88	82	768
	d	34	2	166	105	48	30	335

Noch: 3. Schulabgängerinnen und -abgänger im Abgangsjahr 2006

Verwaltungsbezirk a = Zusammen b = weiblich c = Ausländer/-innen zusammen d = Ausländerinnen		Schulabgänger/-innen						insgesamt
		mit Hauptschulabschluss nach Jahrgang 09		mit Hauptschul- abschluss nach Jahrgang 10	mit mittlerem Schulabschluss (Fachoberschulreife)		ohne Hauptschul- abschluss	
		zusammen	darunter mit Qualifikation		zusammen	darunter mit Qualifikation		
Kreisfreie Städte								
Bochum	a	80	3	293	221	82	73	667
	b	47	1	114	110	39	28	299
	c	19	2	72	48	26	22	161
	d	14	1	31	22	14	7	74
Dortmund	a	81	12	617	386	191	157	1 241
	b	33	7	286	178	88	56	553
	c	24	2	163	121	61	46	354
	d	12	2	67	60	31	15	154
Hagen	a	57	7	305	192	78	72	626
	b	26	3	137	97	30	34	294
	c	23	3	100	71	33	29	223
	d	9	1	47	37	16	13	106
Hamm	a	47	1	377	225	95	79	728
	b	15	–	150	111	53	27	303
	c	10	–	82	57	29	20	169
	d	4	–	35	31	18	6	76
Herne	a	43	10	173	145	77	47	408
	b	22	5	67	75	37	20	184
	c	10	2	61	55	28	16	142
	d	6	2	26	26	12	4	62
Kreise								
Ennepe-Ruhr-Kreis	a	48	10	395	284	135	95	822
	b	26	5	162	121	57	38	347
	c	19	3	110	75	33	23	227
	d	12	1	41	35	13	8	96
Hochsauerlandkreis	a	114	10	659	478	226	90	1 341
	b	45	4	267	219	103	34	565
	c	13	1	93	42	19	26	174
	d	5	1	47	19	10	8	79
Märkischer Kreis	a	191	15	912	496	236	213	1 812
	b	74	6	382	231	114	67	754
	c	69	1	243	110	52	60	482
	d	23	–	117	54	25	15	209
Olpe	a	52	3	401	259	146	41	753
	b	11	1	170	126	70	19	326
	c	4	–	61	25	19	8	98
	d	1	–	34	12	9	4	51

Noch: 3. Schulabgängerinnen und -abgänger im Abgangsjahr 2006

Verwaltungsbezirk a = Zusammen b = weiblich c = Ausländer/-innen zusammen d = Ausländerinnen		Schulabgänger/-innen						insgesamt
		mit Hauptschulabschluss nach Jahrgang 09		mit Hauptschul- abschluss nach Jahrgang 10	mit mittlerem Schulabschluss (Fachoberschulreife)		ohne Hauptschul- abschluss	
		zusammen	darunter mit Qualifikation		zusammen	darunter mit Qualifikation		
Noch: Kreise								
Siegen-Wittgenstein	a	86	11	530	378	174	56	1 050
	b	34	4	209	179	85	26	448
	c	9	–	80	38	18	22	149
	d	5	–	41	16	8	13	75
Soest	a	161	10	627	408	181	82	1 278
	b	49	7	234	199	92	30	512
	c	18	–	64	36	12	9	127
	d	9	–	21	18	6	2	50
Unna	a	114	17	511	296	124	151	1 072
	b	35	6	227	141	64	46	449
	c	17	4	97	46	20	46	206
	d	7	3	50	22	9	18	97
Regierungsbezirk Arnsberg	a	1 074	109	5 800	3 768	1 745	1 156	11 798
	b	417	49	2 405	1 787	832	425	5 034
	c	235	18	1 226	724	350	327	2 512
	d	107	11	557	352	171	113	1 129
davon								
kreisfreie Städte	a	308	33	1 765	1 169	523	428	3 670
	b	143	16	754	571	247	165	1 633
	c	86	9	478	352	177	133	1 049
	d	45	6	206	176	91	45	472
Kreise	a	766	76	4 035	2 599	1 222	728	8 128
	b	274	33	1 651	1 216	585	260	3 401
	c	149	9	748	372	173	194	1 463
	d	62	5	351	176	80	68	657
Nordrhein-Westfalen	a	4 825	451	26 529	16 456	7 611	5 171	52 981
	b	1 861	185	11 094	7 821	3 800	1 939	22 715
	c	1 148	128	5 440	3 016	1 400	1 529	11 133
	d	481	55	2 561	1 510	738	558	5 110
davon								
kreisfreie Städte	a	1 701	191	8 091	4 858	2 193	2 366	17 016
	b	709	74	3 499	2 274	1 056	932	7 414
	c	550	70	2 542	1 505	696	861	5 458
	d	231	28	1 153	747	368	317	2 448
Kreise	a	3 124	260	18 438	11 598	5 418	2 805	35 965
	b	1 152	111	7 595	5 547	2 744	1 007	15 301
	c	598	58	2 898	1 511	704	668	5 675
	d	250	27	1 408	763	370	241	2 662

4. Lehrergrunddaten 2006/2007

Verwaltungsbezirk	Lehrer/-innen													
	insgesamt	in % aller Lehrer/-innen	weiblich			ausländisch			darunter					
			Anzahl	in % aller Lehrerinnen	in % von Spalte 1	Anzahl	in % aller Lehrer/-innen	in % von Spalte 1	hauptamtlich/BAT			vollzeitbeschäftigt		
									Anzahl	in % aller Lehrer/-innen	in % von Spalte 1	Anzahl	in % aller Lehrer/-innen	in % von Spalte 1
1	2	3	4	5	6	7	8	9	10	11	12	13	14	
Kreisfreie Städte														
Düsseldorf	391	1,9	253	2,0	64,7	9	3,8	2,3	376	1,9	96,2	284	2,1	72,6
Duisburg	483	2,3	283	2,3	58,6	10	4,2	2,1	466	2,4	96,5	343	2,5	71,0
Essen	384	1,9	233	1,9	60,7	3	1,3	0,8	361	1,8	94,0	268	1,9	69,8
Krefeld	234	1,1	154	1,2	65,8	4	1,7	1,7	227	1,2	97,0	167	1,2	71,4
Mönchengladbach	378	1,8	223	1,8	59,0	7	3,0	1,9	362	1,8	95,8	272	2,0	72,0
Mülheim an der Ruhr	107	0,5	68	0,5	63,6	1	0,4	0,9	104	0,5	97,2	73	0,5	68,2
Oberhausen	213	1,0	126	1,0	59,2	2	0,8	0,9	203	1,0	95,3	150	1,1	70,4
Remscheid	188	0,9	113	0,9	60,1	5	2,1	2,7	178	0,9	94,7	118	0,9	62,8
Solingen	169	0,8	116	0,9	68,6	4	1,7	2,4	163	0,8	96,4	116	0,8	68,6
Wuppertal	376	1,8	229	1,8	60,9	5	2,1	1,3	353	1,8	93,9	238	1,7	63,3
Kreise														
Kleve	540	2,6	283	2,3	52,4	4	1,7	0,7	519	2,6	96,1	413	3,0	76,5
Mettmann	446	2,2	301	2,4	67,5	7	3,0	1,6	421	2,1	94,4	272	2,0	61,0
Rhein-Kreis Neuss	389	1,9	235	1,9	60,4	8	3,4	2,1	379	1,9	97,4	277	2,0	71,2
Viersen	348	1,7	194	1,6	55,7	7	3,0	2,0	336	1,7	96,6	253	1,8	72,7
Wesel	456	2,2	250	2,0	54,8	5	2,1	1,1	438	2,2	96,1	317	2,3	69,5
Regierungsbezirk Düsseldorf	5 102	24,8	3 061	24,6	60,0	81	34,2	1,6	4 886	24,9	95,8	3 561	25,9	69,8
davon														
kreisfreie Städte	2 923	14,2	1 798	14,4	61,5	50	21,1	1,7	2 793	14,3	95,6	2 029	14,8	69,4
Kreise	2 179	10,6	1 263	10,1	58,0	31	13,1	1,4	2 093	10,7	96,1	1 532	11,1	70,3
Kreisfreie Städte														
Aachen	225	1,1	163	1,3	72,4	7	3,0	3,1	213	1,1	94,7	138	1,0	61,3
Bonn	240	1,2	164	1,3	68,3	10	4,2	4,2	229	1,2	95,4	148	1,1	61,7
Köln	927	4,5	606	4,9	65,4	24	10,1	2,6	871	4,4	94,0	632	4,6	68,2
Leverkusen	148	0,7	101	0,8	68,2	7	3,0	4,7	139	0,7	93,9	92	0,7	62,2
Kreise														
Aachen	334	1,6	207	1,7	62,0	4	1,7	1,2	318	1,6	95,2	250	1,8	74,9
Düren	319	1,5	181	1,5	56,7	5	2,1	1,6	304	1,6	95,3	206	1,5	64,6
Rhein-Erft-Kreis	511	2,5	343	2,8	67,1	9	3,8	1,8	477	2,4	93,3	314	2,3	61,4
Euskirchen	288	1,4	187	1,5	64,9	2	0,8	0,7	277	1,4	96,2	202	1,5	70,1
Heinsberg	362	1,8	208	1,7	57,5	4	1,7	1,1	344	1,8	95,0	255	1,9	70,4
Oberbergischer Kreis	395	1,9	243	2,0	61,5	4	1,7	1,0	380	1,9	96,2	264	1,9	66,8
Rheinisch-Bergischer Kreis	307	1,5	211	1,7	68,7	5	2,1	1,6	290	1,5	94,5	194	1,4	63,2
Rhein-Sieg-Kreis	768	3,7	504	4,0	65,6	7	3,0	0,9	719	3,7	93,6	471	3,4	61,3
Regierungsbezirk Köln	4 824	23,4	3 118	25,0	64,6	88	37,1	1,8	4 561	23,3	94,5	3 166	23,0	65,6
davon														
kreisfreie Städte	1 540	7,5	1 034	8,3	67,1	48	20,3	3,1	1 452	7,4	94,3	1 010	7,3	65,6
Kreise	3 284	15,9	2 084	16,7	63,5	40	16,9	1,2	3 109	15,9	94,7	2 156	15,7	65,7
Kreisfreie Städte														
Bottrop	95	0,5	56	0,4	58,9	1	0,4	1,1	92	0,5	96,8	62	0,5	65,3
Gelsenkirchen	234	1,1	137	1,1	58,5	–	–	–	229	1,2	97,9	161	1,2	68,8
Münster	276	1,3	172	1,4	62,3	2	0,8	0,7	258	1,3	93,5	162	1,2	58,7

1) beurlaubte, langfristig erkrankte und freigestellte (Sabbatjahr) Lehrerinnen und Lehrer

Noch: 4. Lehrergrunddaten 2006/2007

Verwaltungsbezirk	Lehrer/-innen													
	ins- gesamt	in % aller Lehrer/ -innen	weiblich			ausländisch			darunter					
			Anzahl	in % aller Lehre- rinnen	in % von Spalte 1	Anzahl	in % aller Lehrer/ -innen	in % von Spalte 1	hauptamtlich/BAT			vollzeitbeschäftigt		
									Anzahl	in % aller Lehrer/ -innen	in % von Spalte 1	Anzahl	in % aller Lehrer/ -innen	in % von Spalte 1
1	2	3	4	5	6	7	8	9	10	11	12	13	14	
Kreise														
Borken	721	3,5	380	3,1	52,7	–	–	–	696	3,6	96,5	497	3,6	68,9
Coesfeld	316	1,5	210	1,7	66,5	1	0,4	0,3	299	1,5	94,6	174	1,3	55,1
Recklinghausen	648	3,1	372	3,0	57,4	7	3,0	1,1	600	3,1	92,6	418	3,0	64,5
Steinfurt	752	3,7	457	3,7	60,8	4	1,7	0,5	720	3,7	95,7	476	3,5	63,3
Warendorf	479	2,3	324	2,6	67,6	2	0,8	0,4	451	2,3	94,2	295	2,1	61,6
Regierungsbezirk Münster	3 521	17,1	2 108	16,9	59,9	17	7,2	0,5	3 345	17,1	95,0	2 245	16,3	63,8
davon														
kreisfreie Städte	605	2,9	365	2,9	60,3	3	1,3	0,5	579	3,0	95,7	385	2,8	63,6
Kreise	2 916	14,2	1 743	14,0	59,8	14	5,9	0,5	2 766	14,1	94,9	1 860	13,5	63,8
Kreisfreie Stadt														
Bielefeld	309	1,5	193	1,5	62,5	3	1,3	1,0	288	1,5	93,2	176	1,3	57,0
Kreise														
Gütersloh	494	2,4	291	2,3	58,9	8	3,4	1,6	473	2,4	95,7	277	2,0	56,1
Herford	192	0,9	115	0,9	59,9	2	0,8	1,0	181	0,9	94,3	130	0,9	67,7
Höxter	278	1,4	160	1,3	57,6	–	–	–	266	1,4	95,7	197	1,4	70,9
Lippe	541	2,6	322	2,6	59,5	1	0,4	0,2	526	2,7	97,2	353	2,6	65,2
Minden-Lübbecke	387	1,9	211	1,7	54,5	2	0,8	0,5	378	1,9	97,7	271	2,0	70,0
Paderborn	499	2,4	297	2,4	59,5	2	0,8	0,4	472	2,4	94,6	288	2,1	57,7
Regierungsbezirk Detmold	2 700	13,1	1 589	12,8	58,9	18	7,6	0,7	2 584	13,2	95,7	1 692	12,3	62,7
davon														
kreisfreie Stadt	309	1,5	193	1,5	62,5	3	1,3	1,0	288	1,5	93,2	176	1,3	57,0
Kreise	2 391	11,6	1 396	11,2	58,4	15	6,3	0,6	2 296	11,7	96,0	1 516	11,0	63,4
Kreisfreie Städte														
Bochum	261	1,3	166	1,3	63,6	–	–	–	253	1,3	96,9	188	1,4	72,0
Dortmund	451	2,2	291	2,3	64,5	5	2,1	1,1	432	2,2	95,8	321	2,3	71,2
Hagen	235	1,1	150	1,2	63,8	3	1,3	1,3	227	1,2	96,6	164	1,2	69,8
Hamm	287	1,4	185	1,5	64,5	8	3,4	2,8	267	1,4	93,0	180	1,3	62,7
Herne	165	0,8	92	0,7	55,8	3	1,3	1,8	158	0,8	95,8	121	0,9	73,3
Kreise														
Ennepe-Ruhr-Kreis	341	1,7	214	1,7	62,8	3	1,3	0,9	326	1,7	95,6	228	1,7	66,9
Hochsauerlandkreis	491	2,4	244	2,0	49,7	3	1,3	0,6	463	2,4	94,3	361	2,6	73,5
Märkischer Kreis	684	3,3	405	3,3	59,2	4	1,7	0,6	659	3,4	96,3	478	3,5	69,9
Olpe	281	1,4	150	1,2	53,4	2	0,8	0,7	261	1,3	92,9	201	1,5	71,5
Siegen-Wittgenstein	386	1,9	182	1,5	47,2	1	0,4	0,3	372	1,9	96,4	280	2,0	72,5
Soest	479	2,3	281	2,3	58,7	–	–	–	447	2,3	93,3	291	2,1	60,8
Unna	382	1,9	222	1,8	58,1	1	0,4	0,3	356	1,8	93,2	268	1,9	70,2
Regierungsbezirk Arnsberg	4 443	21,6	2 582	20,7	58,1	33	13,9	0,7	4 221	21,5	95,0	3 081	22,4	69,3
davon														
kreisfreie Städte	1 399	6,8	884	7,1	63,2	19	8,0	1,4	1 337	6,8	95,6	974	7,1	69,6
Kreise	3 044	14,8	1 698	13,6	55,8	14	5,9	0,5	2 884	14,7	94,7	2 107	15,3	69,2
Nordrhein-Westfalen	20 590	100	12 458	100	60,5	237	100	1,2	19 597	100	95,2	13 745	100	66,8
davon														
kreisfreie Städte	6 776	32,9	4 274	34,3	63,1	123	51,9	1,8	6 449	32,9	95,2	4 574	33,3	67,5
Kreise	13 814	67,1	8 184	65,7	59,2	114	48,1	0,8	13 148	67,1	95,2	9 171	66,7	66,4
darunter langfristig abwesende Lehrer/-innen ¹⁾	388	1,9	267	2,1	68,8	6	2,5	1,5	384	2,0	99,0	270	2,0	69,6

5. Erteilte wöchentliche Unterrichtsstunden 2006/2007

Verwaltungsbezirk	Erteilte wöchentliche Unterrichtsstunden													je 100 Schüler/-innen
	der Lehrer/-innen										darunter Mehrarbeit			
	insgesamt	in % aller Stunden	weiblich		davon									
			Anzahl	in % von Sp. 1	hauptamtlich/BAT			na/nb/Nicht-BAT						
					Anzahl	in % von Sp. 1	je ha/BAT-Lehrer/-in	Anzahl	in % von Sp. 1	je na/nb/Nicht-BAT-Lehrer/-in	Anzahl	in % von Sp. 1	je Lehrer/-in mit Mehrarbeit	
1	2	3	4	5	6	7	8	9	10	11	12	13	14	
Kreisfreie Städte														
Düsseldorf	8 364,0	1,9	5 327,0	63,7	8 279,0	99,0	22,0	85,0	1,0	5,7	-	-	-	166,1
Duisburg	10 643,0	2,5	6 372,0	59,9	10 570,0	99,3	22,7	73,0	0,7	4,3	-	-	-	191,6
Essen	7 875,0	1,8	4 803,0	61,0	7 755,0	98,5	21,5	120,0	1,5	5,2	-	-	-	170,3
Krefeld	5 217,0	1,2	3 383,0	64,8	5 196,0	99,6	22,9	21,0	0,4	3,0	1,0	0	1,0	174,9
Mönchengladbach	8 102,0	1,9	4 579,0	56,5	8 020,0	99,0	22,2	82,0	1,0	5,1	2,0	0	1,0	171,1
Mülheim an der Ruhr	2 294,0	0,5	1 376,0	60,0	2 272,0	99,0	21,8	22,0	1,0	7,3	-	-	-	189,1
Oberhausen	4 575,0	1,1	2 575,0	56,3	4 512,0	98,6	22,2	63,0	1,4	6,3	-	-	-	180,3
Remscheid	3 976,0	0,9	2 362,0	59,4	3 912,0	98,4	22,0	64,0	1,6	6,4	4,0	0,1	4,0	191,6
Solingen	3 844,0	0,9	2 603,0	67,7	3 811,0	99,1	23,4	33,0	0,9	5,5	-	-	-	184,6
Wuppertal	7 863,0	1,8	4 783,0	60,8	7 721,0	98,2	21,9	142,0	1,8	6,2	1,0	0	1,0	173,4
Kreise														
Kleve	11 648,0	2,7	5 866,0	50,4	11 587,0	99,5	22,3	61,0	0,5	2,9	19,0	0,2	2,1	151,9
Mettmann	8 888,0	2,1	5 979,0	67,3	8 762,0	98,6	20,8	126,0	1,4	5,0	2,0	0	0,5	169,6
Rhein-Kreis Neuss	8 227,0	1,9	4 910,0	59,7	8 183,0	99,5	21,6	44,0	0,5	4,4	1,0	0	1,0	164,8
Viersen	7 652,0	1,8	4 316,0	56,4	7 589,0	99,2	22,6	63,0	0,8	5,3	3,0	0	3,0	155,5
Wesel	9 808,0	2,3	5 377,0	54,8	9 730,0	99,2	22,2	78,0	0,8	4,3	2,0	0	1,0	169,1
Regierungsbezirk Düsseldorf	108 976,0	25,2	64 611,0	59,3	107 899,0	99,0	22,1	1 077,0	1,0	5,0	35,0	0	1,6	170,3
davon														
kreisfreie Städte	62 753,0	14,5	38 163,0	60,8	62 048,0	98,9	22,2	705,0	1,1	5,4	8,0	0	1,6	177,4
Kreise	46 223,0	10,7	26 448,0	57,2	45 851,0	99,2	21,9	372,0	0,8	4,3	27,0	0,1	1,6	161,5
Kreisfreie Städte														
Aachen	4 661,0	1,1	3 293,0	70,7	4 582,0	98,3	21,5	79,0	1,7	6,6	-	-	-	199,4
Bonn	4 862,0	1,1	3 315,0	68,2	4 759,0	97,9	20,8	103,0	2,1	9,4	-	-	-	181,8
Köln	19 167,0	4,4	12 654,0	66,0	18 804,0	98,1	21,6	363,0	1,9	6,5	-	-	-	180,8
Leverkusen	2 822,0	0,7	1 819,0	64,5	2 781,0	98,5	20,0	41,0	1,5	4,6	-	-	-	199,2
Kreise														
Aachen	7 345,0	1,7	4 545,0	61,9	7 225,0	98,4	22,7	120,0	1,6	7,5	1,0	0	1,0	181,4
Düren	6 609,0	1,5	3 726,0	56,4	6 516,0	98,6	21,4	93,0	1,4	6,2	2,0	0	2,0	167,6
Rhein-Erft-Kreis	10 248,0	2,4	6 863,0	67,0	10 013,0	97,7	21,0	235,0	2,3	6,9	-	-	-	160,8
Euskirchen	6 255,0	1,4	4 026,0	64,4	6 185,0	98,9	22,3	70,0	1,1	6,4	1,0	0	1,0	164,0
Heinsberg	7 834,0	1,8	4 394,0	56,1	7 710,0	98,4	22,4	124,0	1,6	6,9	-	-	-	165,6
Oberbergischer Kreis	8 297,0	1,9	5 026,0	60,6	8 216,0	99,0	21,6	81,0	1,0	5,4	-	-	-	176,3
Rheinisch-Bergischer Kreis	6 258,0	1,4	4 248,0	67,9	6 179,0	98,7	21,3	79,0	1,3	4,6	4,0	0,1	2,0	174,1
Rhein-Sieg-Kreis	15 515,0	3,6	10 062,0	64,9	15 269,0	98,4	21,2	246,0	1,6	5,0	0,5	0	0,5	169,2
Regierungsbezirk Köln	99 873,0	23,1	63 971,0	64,1	98 239,0	98,4	21,5	1 634,0	1,6	6,2	8,5	0	1,4	173,9
davon														
kreisfreie Städte	31 512,0	7,3	21 081,0	66,9	30 926,0	98,1	21,3	586,0	1,9	6,7	-	-	-	185,0
Kreise	68 361,0	15,8	42 890,0	62,7	67 313,0	98,5	21,7	1 048,0	1,5	6,0	8,5	0	1,4	169,3
Kreisfreie Städte														
Bottrop	1 868,0	0,4	1 078,0	57,7	1 850,0	99,0	20,1	18,0	1,0	6,0	3,0	0,2	1,5	180,8
Gelsenkirchen	4 880,0	1,1	2 778,0	56,9	4 835,0	99,1	21,1	45,0	0,9	9,0	-	-	-	197,5
Münster	5 369,0	1,2	3 451,0	64,3	5 302,0	98,8	20,6	67,0	1,2	3,7	-	-	-	195,7

Noch: 5. Erteilte wöchentliche Unterrichtsstunden 2006/2007

Verwaltungsbezirk	Erteilte wöchentliche Unterrichtsstunden													je 100 Schüler/-innen
	der Lehrer/-innen										darunter Mehrarbeit			
	insgesamt	in % aller Stunden	weiblich		davon									
			Anzahl	in % von Sp. 1	hauptamtlich/BAT			na/nb/Nicht-BAT						
					Anzahl	in % von Sp. 1	je ha/BAT-Lehrer/-in	Anzahl	in % von Sp. 1	je na/nb/Nicht-BAT-Lehrer/-in	Anzahl	in % von Sp. 1	je Lehrer/-in mit Mehrarbeit	
1	2	3	4	5	6	7	8	9	10	11	12	13	14	
Kreise														
Borken	15 551,0	3,6	7 832,0	50,4	15 409,0	99,1	22,1	142,0	0,9	5,7	4,0	0	1,3	150,3
Coesfeld	6 212,0	1,4	4 094,0	65,9	6 145,0	98,9	20,6	67,0	1,1	3,9	–	–	–	155,7
Recklinghausen	13 043,0	3,0	7 349,0	56,3	12 803,0	98,2	21,3	240,0	1,8	5,0	1,0	0	1,0	182,4
Steinfurt	15 679,0	3,6	9 383,0	59,8	15 505,0	98,9	21,5	174,0	1,1	5,4	–	–	–	176,1
Warendorf	9 967,0	2,3	6 494,0	65,2	9 854,0	98,9	21,8	113,0	1,1	4,0	1,0	0	1,0	167,1
Regierungsbezirk Münster	72 569,0	16,8	42 459,0	58,5	71 703,0	98,8	21,4	866,0	1,2	4,9	9,0	0	1,3	170,3
davon														
kreisfreie Städte	12 117,0	2,8	7 307,0	60,3	11 987,0	98,9	20,7	130,0	1,1	5,0	3,0	0	1,5	193,9
Kreise	60 452,0	14,0	35 152,0	58,1	59 716,0	98,8	21,6	736,0	1,2	4,9	6,0	0	1,2	166,3
Kreisfreie Stadt														
Bielefeld	6 293,0	1,5	3 720,0	59,1	6 186,0	98,3	21,5	107,0	1,7	5,1	–	–	–	197,3
Kreise														
Gütersloh	10 158,0	2,3	5 679,0	55,9	10 025,0	98,7	21,2	133,0	1,3	6,3	4,0	0	2,0	179,2
Herford	3 950,0	0,9	2 294,0	58,1	3 912,0	99,0	21,6	38,0	1,0	3,5	–	–	–	217,0
Höxter	6 110,0	1,4	3 429,0	56,1	6 029,0	98,7	22,7	81,0	1,3	6,8	2,0	0	2,0	182,3
Lippe	11 580,0	2,7	6 636,0	57,3	11 481,0	99,1	21,8	99,0	0,9	6,6	6,0	0,1	2,0	194,3
Minden-Lübbecke	8 597,0	2,0	4 592,0	53,4	8 549,0	99,4	22,6	48,0	0,6	5,3	0,5	0	0,5	187,4
Paderborn	10 440,0	2,4	5 875,0	56,3	10 255,0	98,2	21,7	185,0	1,8	6,9	4,0	0	2,0	179,2
Regierungsbezirk Detmold	57 128,0	13,2	32 225,0	56,4	56 437,0	98,8	21,8	691,0	1,2	6,0	16,5	0	1,8	187,9
davon														
kreisfreie Stadt	6 293,0	1,5	3 720,0	59,1	6 186,0	98,3	21,5	107,0	1,7	5,1	–	–	–	197,3
Kreise	50 835,0	11,8	28 505,0	56,1	50 251,0	98,9	21,9	584,0	1,1	6,1	16,5	0	1,8	186,8
Kreisfreie Städte														
Bochum	5 510,0	1,3	3 484,0	63,2	5 449,0	98,9	21,5	61,0	1,1	7,6	–	–	–	177,6
Dortmund	9 372,0	2,2	6 034,0	64,4	9 270,0	98,9	21,5	102,0	1,1	5,4	–	–	–	175,5
Hagen	5 024,0	1,2	3 133,0	62,4	4 969,0	98,9	21,9	55,0	1,1	6,9	–	–	–	173,6
Hamm	5 874,9	1,4	3 774,9	64,3	5 739,9	97,7	21,5	135,0	2,3	6,8	3,0	0,1	1,5	179,1
Herne	3 507,0	0,8	1 919,0	54,7	3 478,0	99,2	22,0	29,0	0,8	4,1	2,0	0,1	2,0	184,4
Kreise														
Ennepe-Ruhr-Kreis	7 255,0	1,7	4 420,0	60,9	7 153,0	98,6	21,9	102,0	1,4	6,8	–	–	–	198,0
Hochsauerlandkreis	10 609,0	2,5	5 339,0	50,3	10 379,0	97,8	22,4	230,0	2,2	8,2	4,0	0	1,0	152,5
Märkischer Kreis	14 541,0	3,4	8 342,0	57,4	14 388,0	98,9	21,8	153,0	1,1	6,1	–	–	–	166,3
Olpe	6 055,0	1,4	3 068,0	50,7	5 934,0	98,0	22,7	121,0	2,0	6,1	–	–	–	165,5
Siegen-Wittgenstein	8 255,0	1,9	3 655,0	44,3	8 171,0	99,0	22,0	84,0	1,0	6,0	–	–	–	159,2
Soest	9 800,0	2,3	5 752,0	58,7	9 586,0	97,8	21,4	214,0	2,2	6,7	4,0	0	2,0	163,2
Unna	7 995,0	1,8	4 642,0	58,1	7 860,0	98,3	22,1	135,0	1,7	5,2	9,0	0,1	1,8	175,5
Regierungsbezirk Arnsberg	93 797,9	21,7	53 562,9	57,1	92 376,9	98,5	21,9	1 421,0	1,5	6,4	22,0	0	1,6	169,7
davon														
kreisfreie Städte	29 287,9	6,8	18 344,9	62,6	28 905,9	98,7	21,6	382,0	1,3	6,2	5,0	0	1,7	177,3
Kreise	64 510,0	14,9	35 218,0	54,6	63 471,0	98,4	22,0	1 039,0	1,6	6,5	17,0	0	1,5	166,4
Nordrhein-Westfalen	432 343,9	100	256 828,9	59,4	426 654,9	98,7	21,8	5 689,0	1,3	5,7	91,0	0	1,6	173,1
davon														
kreisfreie Städte	141 962,9	32,8	88 615,9	62,4	140 052,9	98,7	21,7	1 910,0	1,3	5,8	16,0	0	1,6	181,2
Kreise	290 381,0	67,2	168 213,0	57,9	286 602,0	98,7	21,8	3 779,0	1,3	5,7	75,0	0	1,6	169,5

Volksschulen

1. Schuleckdaten 2006/2007

Verwaltungsbezirk	Schulen	Klassen	Schüler/-innen									
			ins- gesamt	weiblich		ausländisch			Aussiedler/-innen		je Klasse	je Lehrer/ -in ¹⁾
				Anzahl	in % von Spalte 3	zu- sammen	in % von Spalte 3	weiblich	Anzahl	in % von Spalte 3		
			1	2	3	4	5	6	7	8	9	10
Kreisfreie Stadt Wuppertal	1	18	471	200	42,5	50	10,6	17	25	5,3	26,2	15,2
Regierungsbezirk Düsseldorf davon kreisfreie Stadt	1	18	471	200	42,5	50	10,6	17	25	5,3	26,2	15,2
Kreis Unna	1	10	170	86	50,6	3	1,8	2	167	98,2	17,0	11,3
Regierungsbezirk Arnsberg davon Kreis	1	10	170	86	50,6	3	1,8	2	167	98,2	17,0	11,3
Nordrhein-Westfalen davon kreisfreie Stadt Kreis	2	28	641	286	44,6	53	8,3	19	192	30,0	22,9	13,9
	1	18	471	200	42,5	50	10,6	17	25	5,3	26,2	15,2
	1	10	170	86	50,6	3	1,8	2	167	98,2	17,0	11,3

1) hauptamtliche/BAT - sowie nebenamtliche/nebenberufliche und Nicht-BAT-Lehrerinnen und Lehrer

2. Verteilung der Schülerpopulation 2006/2007

Verwaltungsbezirk a = Zusammen b = weiblich c = Ausländer/-innen zusammen d = Ausländerinnen		Schüler/-innen													ins- gesamt
		davon im Schuljahrgang / in der Bildungsstufe													
		01	02	03	04	Primar- stufe	05	06	07	08	09	10	ohne Jahr- gang	Sekun- dar- stufe I	
Kreisfreie Stadt															
Wuppertal	a	39	29	24	30	122	60	58	61	59	57	54	-	349	471
	b	16	10	8	15	49	24	22	29	26	26	24	-	151	200
	c	1	2	-	1	4	11	4	11	5	6	9	-	46	50
	d	1	-	-	1	2	3	1	5	2	2	2	-	15	17
Regierungsbezirk Düsseldorf		39	29	24	30	122	60	58	61	59	57	54	-	349	471
	b	16	10	8	15	49	24	22	29	26	26	24	-	151	200
	c	1	2	-	1	4	11	4	11	5	6	9	-	46	50
	d	1	-	-	1	2	3	1	5	2	2	2	-	15	17
davon															
kreisfreie Stadt															
	a	39	29	24	30	122	60	58	61	59	57	54	-	349	471
	b	16	10	8	15	49	24	22	29	26	26	24	-	151	200
	c	1	2	-	1	4	11	4	11	5	6	9	-	46	50
	d	1	-	-	1	2	3	1	5	2	2	2	-	15	17
Kreis															
Unna															
	a	10	10	10	10	40	22	21	22	21	22	22	-	130	170
	b	5	5	5	5	20	11	11	11	11	11	11	-	66	86
	c	-	-	-	-	-	-	-	-	2	-	1	-	3	3
	d	-	-	-	-	-	-	-	-	2	-	-	-	2	2
Regierungsbezirk Arnsberg		10	10	10	10	40	22	21	22	21	22	22	-	130	170
	b	5	5	5	5	20	11	11	11	11	11	11	-	66	86
	c	-	-	-	-	-	-	-	-	2	-	1	-	3	3
	d	-	-	-	-	-	-	-	-	2	-	-	-	2	2
davon															
Kreis															
	a	10	10	10	10	40	22	21	22	21	22	22	-	130	170
	b	5	5	5	5	20	11	11	11	11	11	11	-	66	86
	c	-	-	-	-	-	-	-	-	2	-	1	-	3	3
	d	-	-	-	-	-	-	-	-	2	-	-	-	2	2
Nordrhein-Westfalen		49	39	34	40	162	82	79	83	80	79	76	-	479	641
	b	21	15	13	20	69	35	33	40	37	37	35	-	217	286
	c	1	2	-	1	4	11	4	11	7	6	10	-	49	53
	d	1	-	-	1	2	3	1	5	4	2	2	-	17	19
davon															
kreisfreie Stadt															
	a	39	29	24	30	122	60	58	61	59	57	54	-	349	471
	b	16	10	8	15	49	24	22	29	26	26	24	-	151	200
	c	1	2	-	1	4	11	4	11	5	6	9	-	46	50
	d	1	-	-	1	2	3	1	5	2	2	2	-	15	17
Kreis															
	a	10	10	10	10	40	22	21	22	21	22	22	-	130	170
	b	5	5	5	5	20	11	11	11	11	11	11	-	66	86
	c	-	-	-	-	-	-	-	-	2	-	1	-	3	3
	d	-	-	-	-	-	-	-	-	2	-	-	-	2	2

3. Schulabgängerinnen und -abgänger im Abgangsjahr 2006

Verwaltungsbezirk a = Zusammen b = weiblich c = Ausländer/-innen zusammen d = Ausländerinnen		Schulabgänger/-innen						insgesamt
		mit Hauptschulabschluss nach Jahrgang 09		mit Hauptschul- abschluss nach Jahrgang 10	mit mittlerem Schulabschluss (Fachoberschulreife)		ohne Hauptschul- abschluss	
		zusammen	darunter mit Qualifikation		zusammen	darunter mit Qualifikation		
Kreisfreie Stadt								
Wuppertal	a	20	20	–	–	–	9	29
	b	7	7	–	–	–	3	10
	c	–	–	–	–	–	–	–
	d	–	–	–	–	–	–	–
Regierungsbezirk Düsseldorf		20	20	–	–	–	9	29
	b	7	7	–	–	–	3	10
	c	–	–	–	–	–	–	–
	d	–	–	–	–	–	–	–
davon								
kreisfreie Stadt		20	20	–	–	–	9	29
	b	7	7	–	–	–	3	10
	c	–	–	–	–	–	–	–
	d	–	–	–	–	–	–	–
Kreis								
Unna	a	3	–	35	23	11	–	61
	b	1	–	17	9	7	–	27
	c	–	–	3	–	–	–	3
	d	–	–	2	–	–	–	2
Regierungsbezirk Arnsberg		3	–	35	23	11	–	61
	b	1	–	17	9	7	–	27
	c	–	–	3	–	–	–	3
	d	–	–	2	–	–	–	2
davon								
Kreis		3	–	35	23	11	–	61
	b	1	–	17	9	7	–	27
	c	–	–	3	–	–	–	3
	d	–	–	2	–	–	–	2
Nordrhein-Westfalen		23	20	35	23	11	9	90
	b	8	7	17	9	7	3	37
	c	–	–	3	–	–	–	3
	d	–	–	2	–	–	–	2
davon								
kreisfreie Stadt		20	20	–	–	–	9	29
	b	7	7	–	–	–	3	10
	c	–	–	–	–	–	–	–
	d	–	–	–	–	–	–	–
davon								
Kreis		3	–	35	23	11	–	61
	b	1	–	17	9	7	–	27
	c	–	–	3	–	–	–	3
	d	–	–	2	–	–	–	2

4. Lehrergrunddaten 2006/2007

Verwaltungsbezirk	Lehrer/-innen													
	insgesamt	in % aller Lehrer/ -innen	weiblich			ausländisch			darunter					
			Anzahl	in % aller Lehre- rinnen	in % von Spalte 1	Anzahl	in % aller Lehrer/ -innen	in % von Spalte 1	hauptamtlich/BAT			vollzeitbeschäftigt		
									Anzahl	in % aller Lehrer/ -innen	in % von Spalte 1	Anzahl	in % aller Lehrer/ -innen	in % von Spalte 1
1	2	3	4	5	6	7	8	9	10	11	12	13	14	
Kreisfreie Stadt Wuppertal	31	67,4	19	70,4	61,3	-	-	-	31	67,4	100,0	17	58,6	54,8
Regierungsbezirk Düsseldorf	31	67,4	19	70,4	61,3	-	-	-	31	67,4	100,0	17	58,6	54,8
davon kreisfreie Stadt	31	67,4	19	70,4	61,3	-	-	-	31	67,4	100,0	17	58,6	54,8
Kreis Unna	15	32,6	8	29,6	53,3	-	-	-	15	32,6	100,0	12	41,4	80,0
Regierungsbezirk Arnsberg	15	32,6	8	29,6	53,3	-	-	-	15	32,6	100,0	12	41,4	80,0
davon Kreis	15	32,6	8	29,6	53,3	-	-	-	15	32,6	100,0	12	41,4	80,0
Nordrhein-Westfalen	46	100	27	100	58,7	-	-	-	46	100	100,0	29	100	63,0
davon kreisfreie Stadt	31	67,4	19	70,4	61,3	-	-	-	31	67,4	100,0	17	58,6	54,8
Kreis	15	32,6	8	29,6	53,3	-	-	-	15	32,6	100,0	12	41,4	80,0
darunter langfristig abwesende Lehrer/-innen ¹⁾	-	-	-	-	-	-	-	-	-	-	-	-	-	-

1) beurlaubte, langfristig erkrankte und freigestellte (Sabbatjahr) Lehrerinnen und Lehrer

Realschulen

1. Schuleckdaten 2006/2007

Verwaltungsbezirk	Schulen	Klassen	Schüler/-innen									
			ins-gesamt	weiblich		ausländisch			Aussiedler/-innen		je Klasse	je Lehrer/-in ¹⁾
				Anzahl	in % von Spalte 3	zu-sammen	in % von Spalte 3	weiblich	Anzahl	in % von Spalte 3		
			1	2	3	4	5	6	7	8	9	10
Kreisfreie Städte												
Düsseldorf	13	245	6 775	3 282	48,4	1 601	23,6	830	108	1,6	27,7	16,8
Duisburg	10	218	5 955	2 957	49,7	1 000	16,8	489	36	0,6	27,3	17,2
Essen	15	301	8 674	4 114	47,4	988	11,4	490	26	0,3	28,8	16,5
Krefeld	5	130	3 529	1 742	49,4	616	17,5	317	162	4,6	27,1	16,2
Mönchengladbach	4	106	2 998	1 480	49,4	355	11,8	172	31	1,0	28,3	17,2
Mülheim an der Ruhr	3	73	2 180	1 061	48,7	285	13,1	136	43	2,0	29,9	15,1
Oberhausen	3	93	2 685	1 400	52,1	347	12,9	183	14	0,5	28,9	18,1
Remscheid	2	57	1 573	788	50,1	190	12,1	96	47	3,0	27,6	17,3
Solingen	3	76	2 128	1 028	48,3	320	15,0	155	21	1,0	28,0	16,9
Wuppertal	7	158	4 513	2 156	47,8	737	16,3	367	150	3,3	28,6	15,7
Kreise												
Kleve	10	246	7 038	3 699	52,6	200	2,8	105	45	0,6	28,6	17,3
Mettmann	18	363	10 133	5 363	52,9	1 146	11,3	596	211	2,1	27,9	16,3
Rhein-Kreis Neuss	14	292	8 143	3 962	48,7	1 029	12,6	545	112	1,4	27,9	16,8
Viersen	8	202	5 654	2 762	48,9	254	4,5	141	71	1,3	28,0	18,2
Wesel	14	329	9 351	4 664	49,9	513	5,5	271	58	0,6	28,4	17,3
Regierungsbezirk Düsseldorf	129	2 889	81 329	40 458	49,7	9 581	11,8	4 893	1 135	1,4	28,2	16,8
davon												
kreisfreie Städte	65	1 457	41 010	20 008	48,8	6 439	15,7	3 235	638	1,6	28,1	16,6
Kreise	64	1 432	40 319	20 450	50,7	3 142	7,8	1 658	497	1,2	28,2	17,1
Kreisfreie Städte												
Aachen	4	90	2 408	1 152	47,8	504	20,9	263	45	1,9	26,8	15,8
Bonn	9	150	4 167	1 856	44,5	773	18,6	420	184	4,4	27,8	16,3
Köln	24	462	12 637	6 268	49,6	3 676	29,1	1 859	70	0,6	27,4	16,4
Leverkusen	3	95	2 720	1 403	51,6	288	10,6	165	94	3,5	28,6	16,4
Kreise												
Aachen	10	218	6 180	3 174	51,4	567	9,2	289	46	0,7	28,3	17,1
Düren	10	183	5 044	2 433	48,2	344	6,8	181	30	0,6	27,6	17,1
Rhein-Erft-Kreis	15	333	9 159	4 576	50,0	865	9,4	420	85	0,9	27,5	17,0
Euskirchen	7	149	4 299	2 120	49,3	129	3,0	73	147	3,4	28,9	17,4
Heinsberg	8	206	5 664	2 836	50,1	310	5,5	151	178	3,1	27,5	18,3
Oberbergischer Kreis	14	264	7 266	3 589	49,4	375	5,2	200	494	6,8	27,5	17,1
Rheinisch-Bergischer Kreis	10	209	5 782	2 783	48,1	404	7,0	208	49	0,8	27,7	17,8
Rhein-Sieg-Kreis	17	374	10 519	5 245	49,9	869	8,3	437	391	3,7	28,1	16,8
Regierungsbezirk Köln	131	2 733	75 845	37 435	49,4	9 104	12,0	4 666	1 813	2,4	27,8	17,0
davon												
kreisfreie Städte	40	797	21 932	10 679	48,7	5 241	23,9	2 707	393	1,8	27,5	16,3
Kreise	91	1 936	53 913	26 756	49,6	3 863	7,2	1 959	1 420	2,6	27,8	17,2
Kreisfreie Städte												
Bottrop	3	71	2 034	1 007	49,5	226	11,1	118	12	0,6	28,6	17,4
Gelsenkirchen	6	135	3 876	1 945	50,2	711	18,3	362	5	0,1	28,7	17,6
Münster	9	162	4 552	2 159	47,4	308	6,8	180	192	4,2	28,1	15,7

1) hauptamtliche/BAT- sowie nebenamtliche/nebenberufliche und Nicht-BAT-Lehrerinnen und -Lehrer

Noch: 1. Schuleckdaten 2006/2007

Verwaltungsbezirk	Schulen	Klassen	Schüler/-innen									
			ins-gesamt	weiblich		ausländisch			Aussiedler/-innen		je Klasse	je Lehrer/-in ¹⁾
				Anzahl	in % von Spalte 3	zu-sammen	in % von Spalte 3	weiblich	Anzahl	in % von Spalte 3		
			1	2	3	4	5	6	7	8	9	10
Kreise												
Borken	17	397	10 991	5 672	51,6	283	2,6	140	103	0,9	27,7	17,8
Coesfeld	9	197	5 440	2 669	49,1	119	2,2	59	175	3,2	27,6	16,5
Recklinghausen	21	448	12 647	6 470	51,2	1 113	8,8	587	215	1,7	28,2	17,3
Steinfurt	19	424	11 958	5 805	48,5	354	3,0	187	477	4,0	28,2	17,6
Warendorf	11	252	7 111	3 547	49,9	296	4,2	147	354	5,0	28,2	17,1
Regierungsbezirk Münster	95	2 086	58 609	29 274	49,9	3 410	5,8	1 780	1 533	2,6	28,1	17,3
davon												
kreisfreie Städte	18	368	10 462	5 111	48,9	1 245	11,9	660	209	2,0	28,4	16,7
Kreise	77	1 718	48 147	24 163	50,2	2 165	4,5	1 120	1 324	2,7	28,0	17,4
Kreisfreie Stadt												
Bielefeld	10	188	5 155	2 553	49,5	724	14,0	373	593	11,5	27,4	15,1
Kreise												
Gütersloh	13	317	8 776	4 348	49,5	476	5,4	234	538	6,1	27,7	17,2
Herford	10	195	5 448	2 771	50,9	348	6,4	192	364	6,7	27,9	16,3
Höxter	9	171	4 737	2 299	48,5	114	2,4	67	491	10,4	27,7	18,2
Lippe	13	274	7 592	3 783	49,8	424	5,6	214	665	8,8	27,7	17,4
Minden-Lübbecke	11	241	6 580	3 304	50,2	254	3,9	125	698	10,6	27,3	17,1
Paderborn	12	253	7 082	3 595	50,8	276	3,9	154	534	7,5	28,0	16,8
Regierungsbezirk Detmold	78	1 639	45 370	22 653	49,9	2 616	5,8	1 359	3 883	8,6	27,7	16,9
davon												
kreisfreie Stadt	10	188	5 155	2 553	49,5	724	14,0	373	593	11,5	27,4	15,1
Kreise	68	1 451	40 215	20 100	50,0	1 892	4,7	986	3 290	8,2	27,7	17,1
Kreisfreie Städte												
Bochum	8	187	5 116	2 596	50,7	570	11,1	302	99	1,9	27,4	16,4
Dortmund	14	323	8 880	4 530	51,0	1 496	16,8	781	38	0,4	27,5	17,3
Hagen	6	109	3 003	1 553	51,7	463	15,4	233	31	1,0	27,6	17,2
Hamm	6	132	3 745	1 894	50,6	364	9,7	183	140	3,7	28,4	17,7
Herne	4	87	2 390	1 222	51,1	379	15,9	184	2	0,1	27,5	17,4
Kreise												
Ennepe-Ruhr-Kreis	11	217	5 847	2 830	48,4	522	8,9	281	121	2,1	26,9	17,0
Hochsauerlandkreis	12	242	6 871	3 509	51,1	311	4,5	153	127	1,8	28,4	17,5
Märkischer Kreis	16	342	9 371	4 732	50,5	998	10,6	547	313	3,3	27,4	18,0
Olpe	6	117	3 291	1 641	49,9	201	6,1	105	110	3,3	28,1	18,8
Siegen-Wittgenstein	15	254	6 671	3 353	50,3	434	6,5	210	190	2,8	26,3	17,4
Soest	11	258	6 924	3 445	49,8	340	4,9	170	404	5,8	26,8	16,7
Unna	13	267	7 177	3 535	49,3	580	8,1	316	152	2,1	26,9	18,3
Regierungsbezirk Arnsberg	122	2 535	69 286	34 840	50,3	6 658	9,6	3 465	1 727	2,5	27,3	17,4
davon												
kreisfreie Städte	38	838	23 134	11 795	51,0	3 272	14,1	1 683	310	1,3	27,6	17,2
Kreise	84	1 697	46 152	23 045	49,9	3 386	7,3	1 782	1 417	3,1	27,2	17,6
Nordrhein-Westfalen	555	11 882	330 439	164 660	49,8	31 369	9,5	16 163	10 091	3,1	27,8	17,1
davon												
kreisfreie Städte	171	3 648	101 693	50 146	49,3	16 921	16,6	8 658	2 143	2,1	27,9	16,6
Kreise	384	8 234	228 746	114 514	50,1	14 448	6,3	7 505	7 948	3,5	27,8	17,3

2. Verteilung der Schülerpopulation 2006/2007

Verwaltungsbezirk a = Zusammen b = weiblich c = Ausländer/-innen zusammen d = Ausländerinnen		Schüler/-innen							ohne Jahrgang	insgesamt
		davon im Schuljahrgang								
		05	06	07	08	09	10			
Kreisfreie Städte										
Düsseldorf	a	1 010	1 025	1 123	1 220	1 238	1 159	–	6 775	
	b	481	472	564	593	610	562	–	3 282	
	c	265	255	280	284	265	252	–	1 601	
	d	134	126	152	152	138	128	–	830	
Duisburg	a	909	885	959	1 094	1 088	1 020	–	5 955	
	b	431	406	467	559	559	535	–	2 957	
	c	210	189	165	167	143	126	–	1 000	
	d	103	92	84	80	72	58	–	489	
Essen	a	1 237	1 340	1 413	1 430	1 657	1 597	–	8 674	
	b	587	604	668	696	810	749	–	4 114	
	c	186	178	187	145	151	141	–	988	
	d	97	83	88	73	74	75	–	490	
Krefeld	a	519	538	608	624	649	591	–	3 529	
	b	253	244	306	288	342	309	–	1 742	
	c	113	100	113	107	98	85	–	616	
	d	55	50	63	48	54	47	–	317	
Mönchengladbach	a	428	470	478	559	544	519	–	2 998	
	b	209	224	236	288	274	249	–	1 480	
	c	66	60	64	69	44	52	–	355	
	d	29	26	34	40	22	21	–	172	
Mülheim an der Ruhr	a	328	317	324	390	412	409	–	2 180	
	b	169	160	154	188	197	193	–	1 061	
	c	40	44	52	49	43	57	–	285	
	d	20	23	26	20	18	29	–	136	
Oberhausen	a	399	382	457	489	491	467	–	2 685	
	b	201	181	228	273	273	244	–	1 400	
	c	84	51	62	59	46	45	–	347	
	d	45	24	37	30	20	27	–	183	
Remscheid	a	209	253	266	273	298	274	–	1 573	
	b	107	121	144	131	151	134	–	788	
	c	35	33	38	19	27	38	–	190	
	d	19	17	20	8	14	18	–	96	
Solingen	a	320	321	364	376	374	373	–	2 128	
	b	141	145	168	184	187	203	–	1 028	
	c	64	48	50	73	51	34	–	320	
	d	27	22	21	37	24	24	–	155	

Noch: 2. Verteilung der Schülerpopulation 2006/2007

Verwaltungsbezirk a = Zusammen b = weiblich c = Ausländer/-innen zusammen d = Ausländerinnen		Schüler/-innen							ohne Jahrgang	insgesamt
		davon im Schuljahrgang								
		05	06	07	08	09	10			
Noch: Kreisfreie Stadt										
Wuppertal	a	647	720	764	769	846	767	–	4 513	
	b	272	343	355	370	433	383	–	2 156	
	c	124	166	129	102	107	109	–	737	
	d	56	88	64	43	55	61	–	367	
Kreise										
Kleve	a	1 130	1 144	1 199	1 127	1 297	1 141	–	7 038	
	b	590	577	604	603	691	634	–	3 699	
	c	37	40	33	38	28	24	–	200	
	d	19	26	14	18	13	15	–	105	
Mettmann										
	a	1 539	1 552	1 628	1 798	1 890	1 726	–	10 133	
	b	809	746	891	1 014	975	928	–	5 363	
	c	204	201	190	161	197	193	–	1 146	
	d	112	88	100	102	93	101	–	596	
Rhein-Kreis Neuss										
	a	1 195	1 226	1 328	1 524	1 406	1 464	–	8 143	
	b	582	595	615	760	688	722	–	3 962	
	c	172	192	188	193	129	155	–	1 029	
	d	90	94	94	104	67	96	–	545	
Viersen										
	a	875	911	980	1 002	1 002	884	–	5 654	
	b	397	436	470	492	495	472	–	2 762	
	c	45	53	37	56	39	24	–	254	
	d	25	33	20	34	20	9	–	141	
Wesel										
	a	1 387	1 404	1 515	1 651	1 699	1 695	–	9 351	
	b	641	725	731	830	841	896	–	4 664	
	c	91	111	96	74	80	61	–	513	
	d	48	62	50	37	45	29	–	271	
Regierungsbezirk Düsseldorf										
	a	12 132	12 488	13 406	14 326	14 891	14 086	–	81 329	
	b	5 870	5 979	6 601	7 269	7 526	7 213	–	40 458	
	c	1 736	1 721	1 684	1 596	1 448	1 396	–	9 581	
	d	879	854	867	826	729	738	–	4 893	
davon										
kreisfreie Städte										
	a	6 006	6 251	6 756	7 224	7 597	7 176	–	41 010	
	b	2 851	2 900	3 290	3 570	3 836	3 561	–	20 008	
	c	1 187	1 124	1 140	1 074	975	939	–	6 439	
	d	585	551	589	531	491	488	–	3 235	
Kreise										
	a	6 126	6 237	6 650	7 102	7 294	6 910	–	40 319	
	b	3 019	3 079	3 311	3 699	3 690	3 652	–	20 450	
	c	549	597	544	522	473	457	–	3 142	
	d	294	303	278	295	238	250	–	1 658	

Noch: 2. Verteilung der Schülerpopulation 2006/2007

Verwaltungsbezirk a = Zusammen b = weiblich c = Ausländer/-innen zusammen d = Ausländerinnen		Schüler/-innen							ohne Jahrgang	insgesamt
		davon im Schuljahrgang								
		05	06	07	08	09	10			
Kreisfreie Städte										
Aachen	a	398	354	372	403	459	422	–	2 408	
	b	188	163	184	175	228	214	–	1 152	
	c	96	101	70	81	88	68	–	504	
	d	59	44	32	39	54	35	–	263	
Bonn	a	604	676	711	758	747	671	–	4 167	
	b	245	308	331	336	323	313	–	1 856	
	c	127	144	160	135	104	103	–	773	
	d	63	74	93	75	54	61	–	420	
Köln	a	1 910	1 945	2 145	2 188	2 339	2 110	–	12 637	
	b	909	997	1 037	1 104	1 181	1 040	–	6 268	
	c	602	622	674	648	621	509	–	3 676	
	d	295	322	323	334	335	250	–	1 859	
Leverkusen	a	404	388	494	460	521	453	–	2 720	
	b	213	202	246	225	285	232	–	1 403	
	c	53	42	54	46	52	41	–	288	
	d	34	24	33	23	30	21	–	165	
Kreise										
Aachen	a	950	968	1 033	1 137	1 146	946	–	6 180	
	b	483	486	548	591	577	489	–	3 174	
	c	120	119	91	79	99	59	–	567	
	d	56	66	41	40	59	27	–	289	
Düren	a	760	768	806	877	945	888	–	5 044	
	b	378	379	392	446	430	408	–	2 433	
	c	54	60	67	68	53	42	–	344	
	d	30	34	39	35	24	19	–	181	
Rhein-Erft-Kreis	a	1 403	1 456	1 486	1 596	1 643	1 575	–	9 159	
	b	671	717	756	802	831	799	–	4 576	
	c	157	147	158	147	133	123	–	865	
	d	77	66	76	68	69	64	–	420	
Euskirchen	a	678	726	707	748	809	631	–	4 299	
	b	319	358	339	371	419	314	–	2 120	
	c	31	27	19	20	20	12	–	129	
	d	17	17	9	12	10	8	–	73	
Heinsberg	a	863	853	930	1 000	965	1 053	–	5 664	
	b	411	432	464	497	486	546	–	2 836	
	c	59	50	45	51	51	54	–	310	
	d	29	21	23	29	27	22	–	151	

Noch: 2. Verteilung der Schülerpopulation 2006/2007

Verwaltungsbezirk a = Zusammen b = weiblich c = Ausländer/-innen zusammen d = Ausländerinnen		Schüler/-innen							ohne Jahrgang	insgesamt
		davon im Schuljahrgang								
		05	06	07	08	09	10			
Noch: Kreise										
Oberbergischer Kreis	a	1 115	1 178	1 144	1 309	1 271	1 249	–	7 266	
	b	558	564	551	663	653	600	–	3 589	
	c	74	82	51	60	60	48	–	375	
	d	43	45	20	30	39	23	–	200	
Rheinisch-Bergischer Kreis	a	900	887	959	1 010	1 037	989	–	5 782	
	b	462	432	445	485	479	480	–	2 783	
	c	59	70	62	71	66	76	–	404	
	d	33	32	37	33	31	42	–	208	
Rhein-Sieg-Kreis	a	1 709	1 640	1 788	1 834	1 786	1 762	–	10 519	
	b	851	795	910	898	862	929	–	5 245	
	c	169	146	167	141	132	114	–	869	
	d	83	66	82	84	64	58	–	437	
Regierungsbezirk Köln	a	11 694	11 839	12 575	13 320	13 668	12 749	–	75 845	
	b	5 688	5 833	6 203	6 593	6 754	6 364	–	37 435	
	c	1 601	1 610	1 618	1 547	1 479	1 249	–	9 104	
	d	819	811	808	802	796	630	–	4 666	
davon										
kreisfreie Städte	a	3 316	3 363	3 722	3 809	4 066	3 656	–	21 932	
	b	1 555	1 670	1 798	1 840	2 017	1 799	–	10 679	
	c	878	909	958	910	865	721	–	5 241	
	d	451	464	481	471	473	367	–	2 707	
Kreise	a	8 378	8 476	8 853	9 511	9 602	9 093	–	53 913	
	b	4 133	4 163	4 405	4 753	4 737	4 565	–	26 756	
	c	723	701	660	637	614	528	–	3 863	
	d	368	347	327	331	323	263	–	1 959	
Kreisfreie Städte										
Botrop	a	344	307	307	364	351	361	–	2 034	
	b	170	156	143	172	186	180	–	1 007	
	c	52	52	39	38	23	22	–	226	
	d	22	30	18	22	16	10	–	118	
Gelsenkirchen	a	546	588	644	708	692	698	–	3 876	
	b	286	292	316	364	332	355	–	1 945	
	c	118	125	145	126	96	101	–	711	
	d	63	54	74	67	48	56	–	362	
Münster	a	750	709	727	805	805	756	–	4 552	
	b	379	302	335	385	380	378	–	2 159	
	c	46	56	57	48	55	46	–	308	
	d	30	28	32	31	30	29	–	180	

Noch: 2. Verteilung der Schülerpopulation 2006/2007

Verwaltungsbezirk a = Zusammen b = weiblich c = Ausländer/-innen zusammen d = Ausländerinnen		Schüler/-innen							ohne Jahrgang	insgesamt
		davon im Schuljahrgang								
		05	06	07	08	09	10			
Kreise										
Borken	a	1 822	1 747	1 833	1 831	1 850	1 908	–	10 991	
	b	944	893	928	929	964	1 014	–	5 672	
	c	49	63	41	52	43	35	–	283	
	d	26	35	20	22	19	18	–	140	
Coesfeld	a	906	865	911	887	912	959	–	5 440	
	b	437	456	449	421	429	477	–	2 669	
	c	19	21	19	23	14	23	–	119	
	d	9	10	6	16	6	12	–	59	
Recklinghausen	a	1 969	1 884	2 053	2 321	2 276	2 144	–	12 647	
	b	975	933	1 078	1 188	1 193	1 103	–	6 470	
	c	217	229	190	185	140	152	–	1 113	
	d	124	117	104	98	69	75	–	587	
Steinfurt	a	1 991	1 993	1 992	2 030	2 014	1 938	–	11 958	
	b	931	936	937	1 013	1 011	977	–	5 805	
	c	71	63	59	70	46	45	–	354	
	d	36	39	29	38	25	20	–	187	
Warendorf	a	1 174	1 156	1 200	1 221	1 232	1 128	–	7 111	
	b	576	583	577	600	611	600	–	3 547	
	c	50	52	64	38	42	50	–	296	
	d	19	20	36	19	22	31	–	147	
Regierungsbezirk Münster	a	9 502	9 249	9 667	10 167	10 132	9 892	–	58 609	
	b	4 698	4 551	4 763	5 072	5 106	5 084	–	29 274	
	c	622	661	614	580	459	474	–	3 410	
	d	329	333	319	313	235	251	–	1 780	
davon										
kreisfreie Städte	a	1 640	1 604	1 678	1 877	1 848	1 815	–	10 462	
	b	835	750	794	921	898	913	–	5 111	
	c	216	233	241	212	174	169	–	1 245	
	d	115	112	124	120	94	95	–	660	
Kreise	a	7 862	7 645	7 989	8 290	8 284	8 077	–	48 147	
	b	3 863	3 801	3 969	4 151	4 208	4 171	–	24 163	
	c	406	428	373	368	285	305	–	2 165	
	d	214	221	195	193	141	156	–	1 120	
Kreisfreie Stadt										
Bielefeld	a	830	828	880	855	918	844	–	5 155	
	b	406	402	413	428	448	456	–	2 553	
	c	143	138	121	94	114	114	–	724	
	d	67	66	59	57	56	68	–	373	

Noch: 2. Verteilung der Schülerpopulation 2006/2007

Verwaltungsbezirk a = Zusammen b = weiblich c = Ausländer/-innen zusammen d = Ausländerinnen		Schüler/-innen							ohne Jahrgang	insgesamt
		davon im Schuljahrgang								
		05	06	07	08	09	10			
Kreise										
Gütersloh	a	1 404	1 468	1 431	1 460	1 569	1 444	–	8 776	
	b	675	709	730	735	774	725	–	4 348	
	c	71	95	88	74	80	68	–	476	
	d	34	47	40	33	40	40	–	234	
Herford	a	831	882	904	884	994	953	–	5 448	
	b	409	440	438	465	512	507	–	2 771	
	c	60	64	61	48	64	51	–	348	
	d	41	33	37	27	28	26	–	192	
Höxter	a	791	764	752	805	807	818	–	4 737	
	b	378	346	378	387	395	415	–	2 299	
	c	14	29	19	21	13	18	–	114	
	d	8	13	13	13	9	11	–	67	
Lippe	a	1 127	1 168	1 285	1 237	1 397	1 378	–	7 592	
	b	564	588	598	624	712	697	–	3 783	
	c	79	102	56	68	65	54	–	424	
	d	39	48	27	34	36	30	–	214	
Minden-Lübbecke	a	1 017	1 029	1 053	1 078	1 210	1 193	–	6 580	
	b	492	513	515	538	636	610	–	3 304	
	c	53	53	40	33	30	45	–	254	
	d	30	22	17	18	17	21	–	125	
Paderborn	a	1 156	1 155	1 161	1 193	1 230	1 187	–	7 082	
	b	547	559	584	629	645	631	–	3 595	
	c	62	51	42	38	43	40	–	276	
	d	34	29	24	21	22	24	–	154	
Regierungsbezirk Detmold	a	7 156	7 294	7 466	7 512	8 125	7 817	–	45 370	
	b	3 471	3 557	3 656	3 806	4 122	4 041	–	22 653	
	c	482	532	427	376	409	390	–	2 616	
	d	253	258	217	203	208	220	–	1 359	
davon										
kreisfreie Stadt	a	830	828	880	855	918	844	–	5 155	
	b	406	402	413	428	448	456	–	2 553	
	c	143	138	121	94	114	114	–	724	
	d	67	66	59	57	56	68	–	373	
Kreise	a	6 326	6 466	6 586	6 657	7 207	6 973	–	40 215	
	b	3 065	3 155	3 243	3 378	3 674	3 585	–	20 100	
	c	339	394	306	282	295	276	–	1 892	
	d	186	192	158	146	152	152	–	986	

Noch: 2. Verteilung der Schülerpopulation 2006/2007

Verwaltungsbezirk a = Zusammen b = weiblich c = Ausländer/-innen zusammen d = Ausländerinnen		Schüler/-innen							ohne Jahrgang	insgesamt
		davon im Schuljahrgang								
		05	06	07	08	09	10			
Kreisfreie Städte										
Bochum	a	726	794	820	873	961	942	–	5 116	
	b	374	384	362	481	483	512	–	2 596	
	c	112	123	88	83	86	78	–	570	
	d	61	64	41	55	43	38	–	302	
Dortmund	a	1 399	1 431	1 438	1 522	1 621	1 469	–	8 880	
	b	671	716	718	797	850	778	–	4 530	
	c	260	314	244	249	220	209	–	1 496	
	d	131	168	116	133	121	112	–	781	
Hagen	a	415	469	549	566	540	464	–	3 003	
	b	222	240	278	305	264	244	–	1 553	
	c	78	95	100	82	57	51	–	463	
	d	37	49	58	39	29	21	–	233	
Hamm	a	632	641	614	679	598	581	–	3 745	
	b	321	305	307	362	290	309	–	1 894	
	c	78	69	62	63	49	43	–	364	
	d	31	37	35	34	25	21	–	183	
Herne	a	377	360	397	421	416	419	–	2 390	
	b	190	199	200	209	216	208	–	1 222	
	c	79	73	60	50	62	55	–	379	
	d	45	38	30	20	27	24	–	184	
Kreise										
Ennepe-Ruhr-Kreis	a	839	850	1 002	1 003	1 088	1 065	–	5 847	
	b	403	390	495	479	513	550	–	2 830	
	c	83	91	95	87	93	73	–	522	
	d	49	41	55	51	43	42	–	281	
Hochsauerlandkreis	a	1 075	1 130	1 153	1 212	1 142	1 159	–	6 871	
	b	530	578	592	628	596	585	–	3 509	
	c	44	61	56	60	49	41	–	311	
	d	23	30	32	30	22	16	–	153	
Märkischer Kreis	a	1 342	1 485	1 511	1 639	1 720	1 674	–	9 371	
	b	652	724	754	876	852	874	–	4 732	
	c	185	214	147	181	131	140	–	998	
	d	99	111	79	104	79	75	–	547	
Olpe	a	524	529	544	557	654	483	–	3 291	
	b	247	273	282	272	325	242	–	1 641	
	c	45	52	27	25	34	18	–	201	
	d	21	28	13	14	21	8	–	105	

Noch: 2. Verteilung der Schülerpopulation 2006/2007

Verwaltungsbezirk a = Zusammen b = weiblich c = Ausländer/-innen zusammen d = Ausländerinnen		Schüler/-innen							ohne Jahrgang	insgesamt
		davon im Schuljahrgang								
		05	06	07	08	09	10			
Noch: Kreise										
Siegen-Wittgenstein	a	1 037	1 083	1 046	1 194	1 161	1 150	–	6 671	
	b	497	509	522	624	604	597	–	3 353	
	c	87	93	68	66	64	56	–	434	
	d	37	44	34	37	34	24	–	210	
Soest	a	1 074	1 103	1 144	1 182	1 235	1 186	–	6 924	
	b	521	534	592	568	627	603	–	3 445	
	c	74	63	55	42	49	57	–	340	
	d	35	34	28	27	17	29	–	170	
Unna	a	1 132	1 150	1 154	1 225	1 348	1 168	–	7 177	
	b	544	576	528	637	679	571	–	3 535	
	c	114	126	88	86	76	90	–	580	
	d	62	70	48	45	47	44	–	316	
Regierungsbezirk Arnsberg	a	10 572	11 025	11 372	12 073	12 484	11 760	–	69 286	
	b	5 172	5 428	5 630	6 238	6 299	6 073	–	34 840	
	c	1 239	1 374	1 090	1 074	970	911	–	6 658	
	d	631	714	569	589	508	454	–	3 465	
davon										
kreisfreie Städte	a	3 549	3 695	3 818	4 061	4 136	3 875	–	23 134	
	b	1 778	1 844	1 865	2 154	2 103	2 051	–	11 795	
	c	607	674	554	527	474	436	–	3 272	
	d	305	356	280	281	245	216	–	1 683	
Kreise	a	7 023	7 330	7 554	8 012	8 348	7 885	–	46 152	
	b	3 394	3 584	3 765	4 084	4 196	4 022	–	23 045	
	c	632	700	536	547	496	475	–	3 386	
	d	326	358	289	308	263	238	–	1 782	
Nordrhein-Westfalen	a	51 056	51 895	54 486	57 398	59 300	56 304	–	330 439	
	b	24 899	25 348	26 853	28 978	29 807	28 775	–	164 660	
	c	5 680	5 898	5 433	5 173	4 765	4 420	–	31 369	
	d	2 911	2 970	2 780	2 733	2 476	2 293	–	16 163	
davon										
kreisfreie Städte	a	15 341	15 741	16 854	17 826	18 565	17 366	–	101 693	
	b	7 425	7 566	8 160	8 913	9 302	8 780	–	50 146	
	c	3 031	3 078	3 014	2 817	2 602	2 379	–	16 921	
	d	1 523	1 549	1 533	1 460	1 359	1 234	–	8 658	
Kreise	a	35 715	36 154	37 632	39 572	40 735	38 938	–	228 746	
	b	17 474	17 782	18 693	20 065	20 505	19 995	–	114 514	
	c	2 649	2 820	2 419	2 356	2 163	2 041	–	14 448	
	d	1 388	1 421	1 247	1 273	1 117	1 059	–	7 505	

3. Schulabgängerinnen und -abgänger im Abgangsjahr 2006

Verwaltungsbezirk a = Zusammen b = weiblich c = Ausländer/-innen zusammen d = Ausländerinnen		Schulabgänger/-innen						insgesamt
		mit Hauptschulabschluss nach Jahrgang 09		mit Hauptschul- abschluss nach Jahrgang 10	mit mittlerem Schulabschluss (Fachoberschulreife)		ohne Hauptschul- abschluss	
		zusammen	darunter mit Qualifikation		zusammen	darunter mit Qualifikation		
Kreisfreie Städte								
Düsseldorf	a	47	37	30	1 061	512	3	1 141
	b	27	19	18	509	252	2	556
	c	10	9	6	233	119	–	249
	d	5	4	3	124	68	–	132
Duisburg	a	19	19	30	994	521	9	1 052
	b	9	9	8	492	266	2	511
	c	3	3	10	104	49	–	117
	d	1	1	2	54	21	–	57
Essen	a	28	24	38	1 271	571	9	1 346
	b	15	13	17	621	314	6	659
	c	4	4	2	99	55	–	105
	d	4	4	–	51	32	–	55
Krefeld	a	17	15	7	553	271	47	624
	b	8	6	4	293	162	18	323
	c	2	1	1	75	38	6	84
	d	2	1	–	42	19	5	49
Mönchengladbach	a	8	8	12	493	217	9	522
	b	2	2	5	266	124	6	279
	c	–	–	–	57	29	–	57
	d	–	–	–	25	13	–	25
Mülheim an der Ruhr	a	11	3	2	371	191	–	384
	b	4	2	1	193	104	–	198
	c	2	–	1	53	27	–	56
	d	1	–	1	22	14	–	24
Oberhausen	a	9	9	16	508	269	9	542
	b	5	5	9	267	157	3	284
	c	–	–	2	34	15	–	36
	d	–	–	1	15	6	–	16
Remscheid	a	3	1	8	258	58	2	271
	b	–	–	2	130	32	–	132
	c	1	–	3	20	9	–	24
	d	–	–	2	9	4	–	11
Solingen	a	11	11	6	347	200	–	364
	b	5	5	2	176	114	–	183
	c	1	1	2	49	23	–	52
	d	–	–	–	22	12	–	22

Noch: 3. Schulabgängerinnen und -abgänger im Abgangsjahr 2006

Verwaltungsbezirk a = Zusammen b = weiblich c = Ausländer/-innen zusammen d = Ausländerinnen		Schulabgänger/-innen						insgesamt
		mit Hauptschulabschluss nach Jahrgang 09		mit Hauptschul- abschluss nach Jahrgang 10	mit mittlerem Schulabschluss (Fachoberschulreife)		ohne Hauptschul- abschluss	
		zusammen	darunter mit Qualifikation		zusammen	darunter mit Qualifikation		
Noch: Kreisfreie Stadt								
Wuppertal	a	20	15	24	775	411	13	832
	b	11	9	10	377	210	5	403
	c	4	2	6	108	51	2	120
	d	2	2	4	59	30	1	66
Kreise								
Kleve	a	8	5	18	922	478	–	948
	b	4	3	11	489	265	–	504
	c	–	–	–	18	9	–	18
	d	–	–	–	7	2	–	7
Mettmann								
	a	29	26	32	1 641	801	20	1 722
	b	20	19	20	908	472	10	958
	c	6	5	2	125	58	3	136
	d	5	5	2	75	37	–	82
Rhein-Kreis Neuss								
	a	15	12	25	1 368	683	10	1 418
	b	5	5	9	673	360	4	691
	c	–	–	5	135	80	–	140
	d	–	–	3	71	40	–	74
Viersen								
	a	12	8	10	825	409	2	849
	b	5	2	4	445	214	–	454
	c	2	2	–	30	18	–	32
	d	1	1	–	17	12	–	18
Wesel								
	a	17	11	27	1 517	753	8	1 569
	b	6	4	13	777	413	4	800
	c	2	1	3	74	37	2	81
	d	2	1	1	39	19	2	44
Regierungsbezirk Düsseldorf								
	a	254	204	285	12 904	6 345	141	13 584
	b	126	103	133	6 616	3 459	60	6 935
	c	37	28	43	1 214	617	13	1 307
	d	23	19	19	632	329	8	682
davon								
kreisfreie Städte								
	a	173	142	173	6 631	3 221	101	7 078
	b	86	70	76	3 324	1 735	42	3 528
	c	27	20	33	832	415	8	900
	d	15	12	13	423	219	6	457
Kreise								
	a	81	62	112	6 273	3 124	40	6 506
	b	40	33	57	3 292	1 724	18	3 407
	c	10	8	10	382	202	5	407
	d	8	7	6	209	110	2	225

Noch: 3. Schulabgängerinnen und -abgänger im Abgangsjahr 2006

Verwaltungsbezirk a = Zusammen b = weiblich c = Ausländer/-innen zusammen d = Ausländerinnen		Schulabgänger/-innen						insgesamt
		mit Hauptschulabschluss nach Jahrgang 09		mit Hauptschul- abschluss nach Jahrgang 10	mit mittlerem Schulabschluss (Fachoberschulreife)		ohne Hauptschul- abschluss	
		zusammen	darunter mit Qualifikation		zusammen	darunter mit Qualifikation		
Kreisfreie Städte								
Aachen	a	21	18	14	390	145	3	428
	b	13	11	6	196	74	–	215
	c	4	4	3	54	24	–	61
	d	4	4	–	30	14	–	34
Bonn	a	20	14	11	653	324	6	690
	b	6	5	8	294	151	2	310
	c	4	2	3	89	43	–	96
	d	1	1	3	47	19	–	51
Köln	a	76	74	64	1 881	923	25	2 046
	b	35	34	34	989	531	11	1 069
	c	32	31	17	486	259	12	547
	d	10	10	12	272	150	5	299
Leverkusen	a	7	4	11	421	229	–	439
	b	1	–	5	201	124	–	207
	c	1	–	2	34	20	–	37
	d	–	–	1	16	9	–	17
Kreise								
Aachen	a	12	11	21	977	444	11	1 021
	b	5	5	9	525	261	6	545
	c	–	–	2	55	22	–	57
	d	–	–	2	29	14	–	31
Düren	a	15	11	18	869	399	8	910
	b	8	7	7	476	225	3	494
	c	1	–	3	46	19	–	50
	d	–	–	2	19	9	–	21
Rhein-Erft-Kreis	a	26	19	28	1 275	641	11	1 340
	b	7	5	11	702	379	5	725
	c	2	2	5	90	52	1	98
	d	1	1	2	54	32	–	57
Euskirchen	a	6	6	5	602	327	2	615
	b	3	3	1	326	188	1	331
	c	–	–	–	21	15	–	21
	d	–	–	–	12	8	–	12
Heinsberg	a	18	12	22	917	427	3	960
	b	6	3	10	481	236	2	499
	c	2	2	1	38	19	–	41
	d	–	–	–	16	7	–	16

Noch: 3. Schulabgängerinnen und -abgänger im Abgangsjahr 2006

Verwaltungsbezirk a = Zusammen b = weiblich c = Ausländer/-innen zusammen d = Ausländerinnen		Schulabgänger/-innen						insgesamt
		mit Hauptschulabschluss nach Jahrgang 09		mit Hauptschul- abschluss nach Jahrgang 10	mit mittlerem Schulabschluss (Fachoberschulreife)		ohne Hauptschul- abschluss	
		zusammen	darunter mit Qualifikation		zusammen	darunter mit Qualifikation		
Noch: Kreise								
Oberbergischer Kreis	a	23	13	27	1 151	527	15	1 216
	b	7	4	11	618	328	9	645
	c	-	-	1	57	26	-	58
	d	-	-	1	41	17	-	42
Rheinisch-Bergischer Kreis	a	22	16	14	908	463	5	949
	b	13	11	7	456	256	3	479
	c	-	-	1	58	22	-	59
	d	-	-	1	24	12	-	25
Rhein-Sieg-Kreis	a	21	18	38	1 559	781	16	1 634
	b	10	7	14	804	448	6	834
	c	2	1	6	96	52	3	107
	d	1	-	1	55	35	1	58
Regierungsbezirk Köln	a	267	216	273	11 603	5 630	105	12 248
	b	114	95	123	6 068	3 201	48	6 353
	c	48	42	44	1 124	573	16	1 232
	d	17	16	25	615	326	6	663
davon								
kreisfreie Städte	a	124	110	100	3 345	1 621	34	3 603
	b	55	50	53	1 680	880	13	1 801
	c	41	37	25	663	346	12	741
	d	15	15	16	365	192	5	401
Kreise	a	143	106	173	8 258	4 009	71	8 645
	b	59	45	70	4 388	2 321	35	4 552
	c	7	5	19	461	227	4	491
	d	2	1	9	250	134	1	262
Kreisfreie Städte								
Bottrop	a	3	3	2	351	161	3	359
	b	1	1	1	168	87	1	171
	c	-	-	2	17	5	-	19
	d	-	-	1	10	3	-	11
Gelsenkirchen	a	10	8	32	619	350	3	664
	b	5	4	15	334	207	1	355
	c	-	-	4	79	34	-	83
	d	-	-	3	47	24	-	50
Münster	a	20	20	9	705	375	5	739
	b	10	10	5	365	225	2	382
	c	2	2	2	44	21	-	48
	d	-	-	1	25	15	-	26

Noch: 3. Schulabgängerinnen und -abgänger im Abgangsjahr 2006

Verwaltungsbezirk a = Zusammen b = weiblich c = Ausländer/-innen zusammen d = Ausländerinnen		Schulabgänger/-innen						insgesamt
		mit Hauptschulabschluss nach Jahrgang 09		mit Hauptschul- abschluss nach Jahrgang 10	mit mittlerem Schulabschluss (Fachoberschulreife)		ohne Hauptschul- abschluss	
		zusammen	darunter mit Qualifikation		zusammen	darunter mit Qualifikation		
Kreise								
Borken	a	13	11	19	1 783	1 011	1	1 816
	b	4	4	11	957	575	–	972
	c	–	–	–	31	14	–	31
	d	–	–	–	21	8	–	21
Coesfeld	a	16	12	14	941	467	5	976
	b	5	5	6	491	270	2	504
	c	1	–	–	15	3	–	16
	d	–	–	–	7	1	–	7
Recklinghausen	a	28	23	26	2 050	976	29	2 133
	b	14	11	18	1 092	566	10	1 134
	c	2	2	–	124	64	–	126
	d	2	2	–	72	38	–	74
Steinfurt	a	20	15	34	1 821	912	12	1 887
	b	12	8	14	919	500	2	947
	c	1	1	1	44	14	1	47
	d	–	–	1	28	10	–	29
Warendorf	a	8	8	16	970	460	5	999
	b	6	6	7	503	280	–	516
	c	–	–	–	29	15	1	30
	d	–	–	–	18	10	–	18
Regierungsbezirk Münster	a	118	100	152	9 240	4 712	63	9 573
	b	57	49	77	4 829	2 710	18	4 981
	c	6	5	9	383	170	2	400
	d	2	2	6	228	109	–	236
davon								
kreisfreie Städte	a	33	31	43	1 675	886	11	1 762
	b	16	15	21	867	519	4	908
	c	2	2	8	140	60	–	150
	d	–	–	5	82	42	–	87
Kreise	a	85	69	109	7 565	3 826	52	7 811
	b	41	34	56	3 962	2 191	14	4 073
	c	4	3	1	243	110	2	250
	d	2	2	1	146	67	–	149
Kreisfreie Stadt								
Bielefeld	a	9	7	16	725	397	3	753
	b	5	4	5	373	215	–	383
	c	1	–	2	99	56	–	102
	d	1	–	–	47	28	–	48

Noch: 3. Schulabgängerinnen und -abgänger im Abgangsjahr 2006

Verwaltungsbezirk a = Zusammen b = weiblich c = Ausländer/-innen zusammen d = Ausländerinnen		Schulabgänger/-innen						insgesamt
		mit Hauptschulabschluss nach Jahrgang 09		mit Hauptschul- abschluss nach Jahrgang 10	mit mittlerem Schulabschluss (Fachoberschulreife)		ohne Hauptschul- abschluss	
		zusammen	darunter mit Qualifikation		zusammen	darunter mit Qualifikation		
Kreise								
Gütersloh	a	18	17	35	1 236	587	2	1 291
	b	6	5	15	642	352	2	665
	c	–	–	2	53	28	–	55
	d	–	–	–	27	15	–	27
Herford	a	10	8	15	917	467	–	942
	b	3	3	8	470	261	–	481
	c	1	1	1	54	28	–	56
	d	–	–	–	30	16	–	30
Höxter	a	3	3	13	780	364	5	801
	b	–	–	6	407	219	1	414
	c	–	–	–	17	9	–	17
	d	–	–	–	7	4	–	7
Lippe	a	21	13	14	1 041	504	2	1 078
	b	9	5	4	539	284	1	553
	c	3	2	–	43	21	–	46
	d	–	–	–	25	12	–	25
								–
Minden-Lübbecke	a	16	15	16	1 026	520	5	1 063
	b	12	11	5	540	295	1	558
	c	–	–	–	32	17	–	32
	d	–	–	–	18	10	–	18
Paderborn	a	6	5	10	1 054	567	9	1 079
	b	1	1	2	549	336	5	557
	c	–	–	–	24	16	1	25
	d	–	–	–	15	10	1	16
Regierungsbezirk Detmold	a	83	68	119	6 779	3 406	26	7 007
	b	36	29	45	3 520	1 962	10	3 611
	c	5	3	5	322	175	1	333
	d	1	–	–	169	95	1	171
davon								
kreisfreie Stadt	a	9	7	16	725	397	3	753
	b	5	4	5	373	215	–	383
	c	1	–	2	99	56	–	102
	d	1	–	–	47	28	–	48
Kreise	a	74	61	103	6 054	3 009	23	6 254
	b	31	25	40	3 147	1 747	10	3 228
	c	4	3	3	223	119	1	231
	d	–	–	–	122	67	1	123

Noch: 3. Schulabgängerinnen und -abgänger im Abgangsjahr 2006

Verwaltungsbezirk a = Zusammen b = weiblich c = Ausländer/-innen zusammen d = Ausländerinnen		Schulabgänger/-innen						insgesamt
		mit Hauptschulabschluss nach Jahrgang 09		mit Hauptschul- abschluss nach Jahrgang 10	mit mittlerem Schulabschluss (Fachoberschulreife)		ohne Hauptschul- abschluss	
		zusammen	darunter mit Qualifikation		zusammen	darunter mit Qualifikation		
Kreisfreie Städte								
Bochum	a	12	10	11	871	389	8	902
	b	6	5	4	434	209	3	447
	c	–	–	1	70	28	1	72
	d	–	–	–	40	17	1	41
Dortmund	a	29	27	35	1 326	673	33	1 423
	b	16	14	21	721	395	19	777
	c	6	6	4	191	84	3	204
	d	3	3	2	98	42	2	105
Hagen	a	8	6	8	508	242	1	525
	b	6	6	5	256	142	–	267
	c	1	–	1	71	29	–	73
	d	–	–	1	27	11	–	28
Hamm	a	15	14	8	443	188	5	471
	b	6	6	4	227	108	1	238
	c	1	1	1	38	19	1	41
	d	–	–	–	16	8	–	16
Herne	a	10	10	12	389	180	10	421
	b	9	9	7	218	109	4	238
	c	2	2	7	32	16	4	45
	d	2	2	4	22	13	1	29
Kreise								
Ennepe-Ruhr-Kreis	a	9	8	9	952	500	6	976
	b	4	3	3	510	292	1	518
	c	1	1	–	72	34	–	73
	d	–	–	–	45	21	–	45
Hochsauerlandkreis	a	6	3	12	1 091	499	7	1 116
	b	2	1	6	588	317	4	600
	c	–	–	–	36	15	1	37
	d	–	–	–	18	10	1	19
Märkischer Kreis	a	45	35	38	1 234	555	30	1 347
	b	27	21	21	672	327	16	736
	c	4	3	3	100	45	5	112
	d	3	2	–	57	29	4	64
Olpe	a	6	6	7	488	221	1	502
	b	3	3	3	245	128	–	251
	c	–	–	–	20	11	–	20
	d	–	–	–	12	7	–	12

Noch: 3. Schulabgängerinnen und -abgänger im Abgangsjahr 2006

Verwaltungsbezirk a = Zusammen b = weiblich c = Ausländer/-innen zusammen d = Ausländerinnen		Schulabgänger/-innen						insgesamt
		mit Hauptschulabschluss nach Jahrgang 09		mit Hauptschul- abschluss nach Jahrgang 10	mit mittlerem Schulabschluss (Fachoberschulreife)		ohne Hauptschul- abschluss	
		zusammen	darunter mit Qualifikation		zusammen	darunter mit Qualifikation		
Noch: Kreise								
Siegen-Wittgenstein	a	21	20	17	1 047	497	7	1 092
	b	11	10	7	527	278	3	548
	c	–	–	–	39	17	–	39
	d	–	–	–	14	9	–	14
Soest	a	16	16	22	1 114	502	16	1 168
	b	6	6	11	576	312	4	597
	c	5	5	–	31	18	1	37
	d	2	2	–	16	12	–	18
Unna	a	13	6	24	1 074	499	19	1 130
	b	6	2	14	531	271	10	561
	c	–	–	2	60	24	2	64
	d	–	–	1	27	10	–	28
Regierungsbezirk Arnsberg	a	190	161	203	10 537	4 945	143	11 073
	b	102	86	106	5 505	2 888	65	5 778
	c	20	18	19	760	340	18	817
	d	10	9	8	392	189	9	419
davon								
kreisfreie Städte	a	74	67	74	3 537	1 672	57	3 742
	b	43	40	41	1 856	963	27	1 967
	c	10	9	14	402	176	9	435
	d	5	5	7	203	91	4	219
Kreise	a	116	94	129	7 000	3 273	86	7 331
	b	59	46	65	3 649	1 925	38	3 811
	c	10	9	5	358	164	9	382
	d	5	4	1	189	98	5	200
Nordrhein-Westfalen	a	912	749	1 032	51 063	25 038	478	53 485
	b	435	362	484	26 538	14 220	201	27 658
	c	116	96	120	3 803	1 875	50	4 089
	d	53	46	58	2 036	1 048	24	2 171
davon								
kreisfreie Städte	a	413	357	406	15 913	7 797	206	16 938
	b	205	179	196	8 100	4 312	86	8 587
	c	81	68	82	2 136	1 053	29	2 328
	d	36	32	41	1 120	572	15	1 212
Kreise	a	499	392	626	35 150	17 241	272	36 547
	b	230	183	288	18 438	9 908	115	19 071
	c	35	28	38	1 667	822	21	1 761
	d	17	14	17	916	476	9	959

4. Lehrergrunddaten 2006/2007

Verwaltungsbezirk	Lehrer/-innen													
	ins- gesamt	in % aller Lehrer/ -innen	weiblich			ausländisch			darunter					
			Anzahl	in % aller Lehre- rinnen	in % von Spalte 1	Anzahl	in % aller Lehrer/ -innen	in % von Spalte 1	hauptamtlich/BAT			vollzeitbeschäftigt		
									Anzahl	in % aller Lehrer/ -innen	in % von Spalte 1	Anzahl	in % aller Lehrer/ -innen	in % von Spalte 1
1	2	3	4	5	6	7	8	9	10	11	12	13	14	
Kreisfreie Städte														
Düsseldorf	403	2,1	279	2,2	69,2	3	4,3	0,7	382	2,1	94,8	241	2,2	59,8
Duisburg	347	1,8	212	1,7	61,1	5	7,1	1,4	330	1,8	95,1	215	1,9	62,0
Essen	526	2,7	358	2,8	68,1	1	1,4	0,2	480	2,6	91,3	289	2,6	54,9
Krefeld	218	1,1	163	1,3	74,8	3	4,3	1,4	206	1,1	94,5	126	1,1	57,8
Mönchengladbach	174	0,9	112	0,9	64,4	–	–	–	159	0,9	91,4	95	0,9	54,6
Mülheim an der Ruhr	144	0,7	105	0,8	72,9	1	1,4	0,7	128	0,7	88,9	64	0,6	44,4
Oberhausen	148	0,8	90	0,7	60,8	–	–	–	135	0,7	91,2	94	0,9	63,5
Remscheid	91	0,5	57	0,4	62,6	1	1,4	1,1	83	0,5	91,2	57	0,5	62,6
Solingen	126	0,7	83	0,7	65,9	1	1,4	0,8	114	0,6	90,5	75	0,7	59,5
Wuppertal	288	1,5	198	1,6	68,8	–	–	–	253	1,4	87,8	158	1,4	54,9
Kreise														
Kleve	407	2,1	256	2,0	62,9	4	5,7	1,0	374	2,1	91,9	247	2,2	60,7
Mettmann	620	3,2	443	3,5	71,5	1	1,4	0,2	589	3,2	95,0	331	3,0	53,4
Rhein-Kreis Neuss	484	2,5	335	2,6	69,2	1	1,4	0,2	457	2,5	94,4	280	2,5	57,9
Viersen	311	1,6	210	1,7	67,5	–	–	–	297	1,6	95,5	182	1,6	58,5
Wesel	541	2,8	347	2,7	64,1	5	7,1	0,9	514	2,8	95,0	302	2,7	55,8
Regierungsbezirk Düsseldorf	4 828	24,9	3 248	25,6	67,3	26	37,1	0,5	4 501	24,8	93,2	2 756	24,9	57,1
davon														
kreisfreie Städte	2 465	12,7	1 657	13,0	67,2	15	21,4	0,6	2 270	12,5	92,1	1 414	12,8	57,4
Kreise	2 363	12,2	1 591	12,5	67,3	11	15,7	0,5	2 231	12,3	94,4	1 342	12,1	56,8
Kreisfreie Städte														
Aachen	152	0,8	100	0,8	65,8	1	1,4	0,7	139	0,8	91,4	79	0,7	52,0
Bonn	256	1,3	184	1,4	71,9	2	2,9	0,8	241	1,3	94,1	143	1,3	55,9
Köln	770	4,0	541	4,3	70,3	3	4,3	0,4	709	3,9	92,1	440	4,0	57,1
Leverkusen	166	0,9	123	1,0	74,1	1	1,4	0,6	158	0,9	95,2	85	0,8	51,2
Kreise														
Aachen	361	1,9	235	1,8	65,1	2	2,9	0,6	341	1,9	94,5	203	1,8	56,2
Düren	295	1,5	203	1,6	68,8	3	4,3	1,0	276	1,5	93,6	164	1,5	55,6
Rhein-Erft-Kreis	538	2,8	374	2,9	69,5	2	2,9	0,4	497	2,7	92,4	303	2,7	56,3
Euskirchen	247	1,3	154	1,2	62,3	2	2,9	0,8	232	1,3	93,9	152	1,4	61,5
Heinsberg	309	1,6	180	1,4	58,3	1	1,4	0,3	299	1,6	96,8	200	1,8	64,7
Oberbergischer Kreis	426	2,2	265	2,1	62,2	2	2,9	0,5	396	2,2	93,0	243	2,2	57,0
Rheinisch-Bergischer Kreis	324	1,7	216	1,7	66,7	–	–	–	308	1,7	95,1	179	1,6	55,2
Rhein-Sieg-Kreis	627	3,2	456	3,6	72,7	1	1,4	0,2	595	3,3	94,9	318	2,9	50,7
Regierungsbezirk Köln	4 471	23,1	3 031	23,8	67,8	20	28,6	0,4	4 191	23,1	93,7	2 509	22,7	56,1
davon														
kreisfreie Städte	1 344	6,9	948	7,5	70,5	7	10,0	0,5	1 247	6,9	92,8	747	6,8	55,6
Kreise	3 127	16,2	2 083	16,4	66,6	13	18,6	0,4	2 944	16,2	94,1	1 762	15,9	56,3
Kreisfreie Städte														
Bottrop	117	0,6	83	0,7	70,9	1	1,4	0,9	112	0,6	95,7	52	0,5	44,4
Gelsenkirchen	220	1,1	157	1,2	71,4	–	–	–	204	1,1	92,7	126	1,1	57,3
Münster	290	1,5	211	1,7	72,8	–	–	–	275	1,5	94,8	145	1,3	50,0

1) beurlaubte, langfristig erkrankte und freigestellte (Sabbatjahr) Lehrerinnen und Lehrer

Noch: 4. Lehrergrunddaten 2006/2007

Verwaltungsbezirk	Lehrer/-innen													
	ins- gesamt	in % aller Lehrer/ -innen	weiblich			ausländisch			darunter					
			Anzahl	in % aller Lehre- rinnen	in % von Spalte 1	Anzahl	in % aller Lehrer/ -innen	in % von Spalte 1	hauptamtlich/BAT			vollzeitbeschäftigt		
									Anzahl	in % aller Lehrer/ -innen	in % von Spalte 1	Anzahl	in % aller Lehrer/ -innen	in % von Spalte 1
1	2	3	4	5	6	7	8	9	10	11	12	13	14	
Kreise														
Borken	617	3,2	373	2,9	60,5	3	4,3	0,5	580	3,2	94,0	376	3,4	60,9
Coesfeld	329	1,7	219	1,7	66,6	1	1,4	0,3	312	1,7	94,8	163	1,5	49,5
Recklinghausen	729	3,8	471	3,7	64,6	1	1,4	0,1	678	3,7	93,0	422	3,8	57,9
Steinfurt	680	3,5	457	3,6	67,2	–	–	–	647	3,6	95,1	384	3,5	56,5
Warendorf	415	2,1	284	2,2	68,4	1	1,4	0,2	392	2,2	94,5	204	1,8	49,2
Regierungsbezirk Münster	3 397	17,6	2 255	17,7	66,4	7	10,0	0,2	3 200	17,6	94,2	1 872	16,9	55,1
davon														
kreisfreie Städte	627	3,2	451	3,5	71,9	1	1,4	0,2	591	3,3	94,3	323	2,9	51,5
Kreise	2 770	14,3	1 804	14,2	65,1	6	8,6	0,2	2 609	14,4	94,2	1 549	14,0	55,9
Kreisfreie Stadt														
Bielefeld	341	1,8	231	1,8	67,7	1	1,4	0,3	304	1,7	89,1	170	1,5	49,9
Kreise														
Gütersloh	509	2,6	308	2,4	60,5	1	1,4	0,2	480	2,6	94,3	294	2,7	57,8
Herford	334	1,7	200	1,6	59,9	–	–	–	300	1,7	89,8	179	1,6	53,6
Höxter	260	1,3	157	1,2	60,4	2	2,9	0,8	249	1,4	95,8	165	1,5	63,5
Lippe	437	2,3	267	2,1	61,1	2	2,9	0,5	414	2,3	94,7	244	2,2	55,8
Minden-Lübbecke	384	2,0	231	1,8	60,2	–	–	–	362	2,0	94,3	235	2,1	61,2
Paderborn	422	2,2	297	2,3	70,4	–	–	–	392	2,2	92,9	238	2,2	56,4
Regierungsbezirk Detmold	2 687	13,9	1 691	13,3	62,9	6	8,6	0,2	2 501	13,8	93,1	1 525	13,8	56,8
davon														
kreisfreie Stadt	341	1,8	231	1,8	67,7	1	1,4	0,3	304	1,7	89,1	170	1,5	49,9
Kreise	2 346	12,1	1 460	11,5	62,2	5	7,1	0,2	2 197	12,1	93,6	1 355	12,3	57,8
Kreisfreie Städte														
Bochum	312	1,6	216	1,7	69,2	1	1,4	0,3	285	1,6	91,3	184	1,7	59,0
Dortmund	512	2,6	346	2,7	67,6	1	1,4	0,2	488	2,7	95,3	308	2,8	60,2
Hagen	175	0,9	116	0,9	66,3	–	–	–	168	0,9	96,0	113	1,0	64,6
Hamm	211	1,1	129	1,0	61,1	–	–	–	199	1,1	94,3	129	1,2	61,1
Herne	137	0,7	92	0,7	67,2	1	1,4	0,7	132	0,7	96,4	84	0,8	61,3
Kreise														
Ennepe-Ruhr-Kreis	344	1,8	231	1,8	67,2	1	1,4	0,3	326	1,8	94,8	190	1,7	55,2
Hochsauerlandkreis	392	2,0	217	1,7	55,4	2	2,9	0,5	366	2,0	93,4	230	2,1	58,7
Märkischer Kreis	522	2,7	310	2,4	59,4	2	2,9	0,4	503	2,8	96,4	321	2,9	61,5
Olpe	175	0,9	91	0,7	52,0	–	–	–	168	0,9	96,0	120	1,1	68,6
Siegen-Wittgenstein	384	2,0	214	1,7	55,7	1	1,4	0,3	360	2,0	93,8	239	2,2	62,2
Soest	415	2,1	267	2,1	64,3	1	1,4	0,2	390	2,1	94,0	216	2,0	52,0
Unna	393	2,0	255	2,0	64,9	1	1,4	0,3	379	2,1	96,4	252	2,3	64,1
Regierungsbezirk Arnsberg	3 972	20,5	2 484	19,5	62,5	11	15,7	0,3	3 764	20,7	94,8	2 386	21,6	60,1
davon														
kreisfreie Städte	1 347	7,0	899	7,1	66,7	3	4,3	0,2	1 272	7,0	94,4	818	7,4	60,7
Kreise	2 625	13,6	1 585	12,5	60,4	8	11,4	0,3	2 492	13,7	94,9	1 568	14,2	59,7
Nordrhein-Westfalen	19 355	100	12 709	100	65,7	70	100	0,4	18 157	100	93,8	11 048	100	57,1
davon														
kreisfreie Städte	6 124	31,6	4 186	32,9	68,4	27	38,6	0,4	5 684	31,3	92,8	3 472	31,4	56,7
Kreise	13 231	68,4	8 523	67,1	64,4	43	61,4	0,3	12 473	68,7	94,3	7 576	68,6	57,3
darunter langfristige abwesende Lehrer/-innen ¹⁾	311	1,6	251	2,0	80,7	1	1,4	0,3	309	1,7	99,4	185	1,7	59,5

5. Erteilte wöchentliche Unterrichtsstunden 2006/2007

Verwaltungsbezirk	Erteilte wöchentliche Unterrichtsstunden													je 100 Schüler/-innen
	der Lehrer/-innen										darunter Mehrarbeit			
	insgesamt	in % aller Stunden	weiblich		davon						Anzahl	in % von Sp. 1	je Lehrer/-in mit Mehrarbeit	
			Anzahl	in % von Sp. 1	hauptamtlich/BAT			na/nb/Nicht-BAT						
1	2	3	4	5	6	7	8	9	10	11	12	13	14	
Kreisfreie Städte														
Düsseldorf	8 235,0	2,1	5 662,0	68,8	8 137,0	98,8	21,3	98,0	1,2	4,7	–	–	–	121,5
Duisburg	7 205,0	1,8	4 224,0	58,6	7 089,0	98,4	21,5	116,0	1,6	6,8	–	–	–	121,0
Essen	10 458,0	2,6	6 726,0	64,3	10 161,0	97,2	21,2	297,0	2,8	6,5	9,0	0,1	1,5	120,6
Krefeld	4 449,0	1,1	3 289,0	73,9	4 401,0	98,9	21,4	48,0	1,1	4,0	1,0	0	0,5	126,1
Mönchengladbach	3 525,0	0,9	2 055,0	58,3	3 422,0	97,1	21,5	103,0	2,9	6,9	–	–	–	117,6
Mülheim an der Ruhr	2 609,0	0,7	1 813,0	69,5	2 503,0	95,9	19,6	106,0	4,1	6,6	–	–	–	119,7
Oberhausen	3 117,0	0,8	1 834,0	58,8	3 042,0	97,6	22,5	75,0	2,4	5,8	–	–	–	116,1
Remscheid	1 965,0	0,5	1 211,0	61,6	1 904,0	96,9	22,9	61,0	3,1	7,6	–	–	–	124,9
Solingen	2 570,0	0,6	1 567,0	61,0	2 493,0	97,0	21,9	77,0	3,0	6,4	–	–	–	120,8
Wuppertal	5 638,0	1,4	3 774,0	66,9	5 413,0	96,0	21,4	225,0	4,0	6,4	–	–	–	124,9
Kreise														
Kleve	8 293,0	2,1	5 004,0	60,3	8 165,0	98,5	21,8	128,0	1,5	3,9	–	–	–	117,8
Mettmann	12 252,0	3,1	8 493,0	69,3	12 050,0	98,4	20,5	202,0	1,6	6,5	–	–	–	120,9
Rhein-Kreis Neuss	9 700,0	2,4	6 446,0	66,5	9 593,0	98,9	21,0	107,0	1,1	4,0	10,0	0,1	3,3	119,1
Viersen	6 543,0	1,6	4 168,0	63,7	6 439,0	98,4	21,7	104,0	1,6	7,4	5,0	0,1	1,7	115,7
Wesel	10 891,0	2,7	6 627,0	60,8	10 764,0	98,8	20,9	127,0	1,2	4,7	1,0	0	1,0	116,5
Regierungsbezirk Düsseldorf	97 450,0	24,5	62 893,0	64,5	95 576,0	98,1	21,2	1 874,0	1,9	5,7	26,0	0	1,7	119,8
davon														
kreisfreie Städte	49 771,0	12,5	32 155,0	64,6	48 565,0	97,6	21,4	1 206,0	2,4	6,2	10,0	0	1,3	121,4
Kreise	47 679,0	12,0	30 738,0	64,5	47 011,0	98,6	21,1	668,0	1,4	5,1	16,0	0	2,3	118,3
Kreisfreie Städte														
Aachen	3 078,0	0,8	1 946,0	63,2	3 009,0	97,8	21,6	69,0	2,2	5,3	10,0	0,3	1,7	127,8
Bonn	5 261,0	1,3	3 667,0	69,7	5 172,0	98,3	21,5	89,0	1,7	5,9	–	–	–	126,3
Köln	15 435,0	3,9	10 381,0	67,3	15 132,0	98,0	21,3	303,0	2,0	5,0	4,0	0	2,0	122,1
Leverkusen	3 300,0	0,8	2 376,0	72,0	3 263,0	98,9	20,7	37,0	1,1	4,6	2,0	0,1	2,0	121,3
Kreise														
Aachen	7 420,0	1,9	4 726,0	63,7	7 311,0	98,5	21,4	109,0	1,5	5,5	–	–	–	120,1
Düren	6 018,0	1,5	4 013,0	66,7	5 875,0	97,6	21,3	143,0	2,4	7,5	4,0	0,1	4,0	119,3
Rhein-Erft-Kreis	10 815,0	2,7	7 277,0	67,3	10 635,0	98,3	21,4	180,0	1,7	4,4	2,0	0	2,0	118,1
Euskirchen	5 149,0	1,3	3 195,0	62,1	5 063,0	98,3	21,8	86,0	1,7	5,7	–	–	–	119,8
Heinsberg	6 791,0	1,7	3 786,0	55,8	6 723,0	99,0	22,5	68,0	1,0	6,8	–	–	–	119,9
Oberbergischer Kreis	8 723,0	2,2	5 281,0	60,5	8 545,0	98,0	21,6	178,0	2,0	5,9	1,0	0	1,0	120,1
Rheinisch-Bergischer Kreis	6 868,0	1,7	4 389,0	63,9	6 767,0	98,5	22,0	101,0	1,5	6,3	8,0	0,1	1,6	118,8
Rhein-Sieg-Kreis	12 636,0	3,2	8 794,0	69,6	12 467,0	98,7	21,0	169,0	1,3	5,3	9,0	0,1	9,0	120,1
Regierungsbezirk Köln	91 494,0	23,0	59 831,0	65,4	89 962,0	98,3	21,5	1 532,0	1,7	5,5	40,0	0	2,2	120,6
davon														
kreisfreie Städte	27 074,0	6,8	18 370,0	67,9	26 576,0	98,2	21,3	498,0	1,8	5,1	16,0	0,1	1,8	123,4
Kreise	64 420,0	16,2	41 461,0	64,4	63 386,0	98,4	21,5	1 034,0	1,6	5,7	24,0	0	2,7	119,5
Kreisfreie Städte														
Bottrop	2 371,0	0,6	1 644,0	69,3	2 333,0	98,4	20,8	38,0	1,6	7,6	12,0	0,5	2,4	116,6
Gelsenkirchen	4 627,0	1,2	3 313,0	71,6	4 508,0	97,4	22,1	119,0	2,6	7,4	–	–	–	119,4
Münster	5 476,0	1,4	3 889,0	71,0	5 406,0	98,7	19,7	70,0	1,3	4,7	6,5	0,1	1,6	120,3

Noch: 5. Erteilte wöchentliche Unterrichtsstunden 2006/2007

Verwaltungsbezirk	Erteilte wöchentliche Unterrichtsstunden													je 100 Schüler/-innen
	der Lehrer/-innen										darunter Mehrarbeit			
	insgesamt	in % aller Stunden	weiblich		davon									
			Anzahl	in % von Sp. 1	hauptamtlich/BAT			na/nb/Nicht-BAT			Anzahl	in % von Sp. 1	je Lehrer/-in mit Mehrarbeit	
1	2	3	4	5	6	7	8	9	10	11	12	13	14	
Kreise														
Borken	13 015,0	3,3	7 440,0	57,2	12 741,0	97,9	22,0	274,0	2,1	7,4	8,0	0,1	1,6	118,4
Coesfeld	6 562,0	1,6	4 072,0	62,1	6 452,0	98,3	20,7	110,0	1,7	6,5	-	-	-	120,6
Recklinghausen	15 032,3	3,8	9 501,7	63,2	14 727,3	98,0	21,7	305,0	2,0	6,0	3,0	0	3,0	118,9
Steinfurt	14 168,0	3,6	9 307,0	65,7	14 027,0	99,0	21,7	141,0	1,0	4,3	10,0	0,1	1,4	118,5
Warendorf	8 280,0	2,1	5 466,0	66,0	8 186,0	98,9	20,9	94,0	1,1	4,1	1,0	0	1,0	116,4
Regierungsbezirk Münster	69 531,3	17,5	44 632,7	64,2	68 380,3	98,3	21,4	1 151,0	1,7	5,8	40,5	0,1	1,8	118,6
davon														
kreisfreie Städte	12 474,0	3,1	8 846,0	70,9	12 247,0	98,2	20,7	227,0	1,8	6,3	18,5	0,1	2,1	119,2
Kreise	57 057,3	14,3	35 786,7	62,7	56 133,3	98,4	21,5	924,0	1,6	5,7	22,0	0	1,6	118,5
Kreisfreie Stadt														
Bielefeld	6 679,0	1,7	4 269,0	63,9	6 479,0	97,0	21,3	200,0	3,0	5,4	-	-	-	129,6
Kreise														
Gütersloh	10 618,0	2,7	6 067,0	57,1	10 404,0	98,0	21,7	214,0	2,0	7,4	-	-	-	121,0
Herford	6 779,0	1,7	3 820,0	56,4	6 551,0	96,6	21,8	228,0	3,4	6,7	7,0	0,1	1,4	124,4
Höxter	5 657,0	1,4	3 232,0	57,1	5 595,0	98,9	22,5	62,0	1,1	5,6	-	-	-	119,4
Lippe	9 271,0	2,3	5 401,0	58,3	9 114,0	98,3	22,0	157,0	1,7	6,8	-	-	-	122,1
Minden-Lübbecke	8 198,0	2,1	4 767,0	58,1	8 077,0	98,5	22,3	121,0	1,5	5,5	5,0	0,1	1,3	124,6
Paderborn	8 584,0	2,2	5 762,0	67,1	8 343,0	97,2	21,3	241,0	2,8	8,0	2,0	0	1,0	121,2
Regierungsbezirk Detmold	55 786,0	14,0	33 318,0	59,7	54 563,0	97,8	21,8	1 223,0	2,2	6,6	14,0	0	1,3	123,0
davon														
kreisfreie Stadt	6 679,0	1,7	4 269,0	63,9	6 479,0	97,0	21,3	200,0	3,0	5,4	-	-	-	129,6
Kreise	49 107,0	12,3	29 049,0	59,2	48 084,0	97,9	21,9	1 023,0	2,1	6,9	14,0	0	1,3	122,1
Kreisfreie Städte														
Bochum	6 191,0	1,6	4 152,0	67,1	6 046,0	97,7	21,2	145,0	2,3	5,4	-	-	-	121,0
Dortmund	10 724,0	2,7	7 128,0	66,5	10 540,0	98,3	21,6	184,0	1,7	7,7	-	-	-	120,8
Hagen	3 699,0	0,9	2 352,0	63,6	3 654,0	98,8	21,8	45,0	1,2	6,4	-	-	-	123,2
Hamm	4 466,0	1,1	2 613,0	58,5	4 398,0	98,5	22,1	68,0	1,5	5,7	-	-	-	119,3
Herne	2 963,0	0,7	1 892,0	63,9	2 939,0	99,2	22,3	24,0	0,8	4,8	-	-	-	124,0
Kreise														
Ennepe-Ruhr-Kreis	7 221,0	1,8	4 704,0	65,1	7 087,0	98,1	21,7	134,0	1,9	7,4	7,0	0,1	2,3	123,5
Hochsauerlandkreis	8 129,0	2,0	4 194,0	51,6	7 952,0	97,8	21,7	177,0	2,2	6,8	-	-	-	118,3
Märkischer Kreis	11 124,0	2,8	6 229,0	56,0	10 992,0	98,8	21,9	132,0	1,2	6,9	3,0	0	1,5	118,7
Olpe	3 928,0	1,0	1 930,0	49,1	3 875,0	98,7	23,1	53,0	1,3	7,6	3,0	0,1	1,5	119,4
Siegen-Wittgenstein	8 288,0	2,1	4 454,0	53,7	8 085,0	97,6	22,5	203,0	2,4	8,5	28,0	0,3	2,3	124,2
Soest	8 482,0	2,1	5 194,0	61,2	8 321,0	98,1	21,3	161,0	1,9	6,4	14,0	0,2	2,8	122,5
Unna	8 578,0	2,2	5 249,0	61,2	8 520,0	99,3	22,5	58,0	0,7	4,1	-	-	-	119,5
Regierungsbezirk Arnsberg	83 793,0	21,1	50 091,0	59,8	82 409,0	98,3	21,9	1 384,0	1,7	6,7	55,0	0,1	2,3	120,9
davon														
kreisfreie Städte	28 043,0	7,0	18 137,0	64,7	27 577,0	98,3	21,7	466,0	1,7	6,2	-	-	-	121,2
Kreise	55 750,0	14,0	31 954,0	57,3	54 832,0	98,4	22,0	918,0	1,6	6,9	55,0	0,1	2,3	120,8
Nordrhein-Westfalen	398 054,3	100	250 765,7	63,0	390 890,3	98,2	21,5	7 164,0	1,8	6,0	175,5	0	1,9	120,5
davon														
kreisfreie Städte	124 041,0	31,2	81 777,0	65,9	121 444,0	97,9	21,4	2 597,0	2,1	5,9	44,5	0	1,7	122,0
Kreise	274 013,3	68,8	168 988,7	61,7	269 446,3	98,3	21,6	4 567,0	1,7	6,0	131,0	0	2,0	119,8

Gesamtschulen

1. Schuleckdaten 2006/2007

Verwaltungsbezirk	Schulen	Klassen	Schüler/-innen									
			ins-gesamt	weiblich		ausländisch			Aussiedler/-innen		je Klasse ¹⁾	je Lehrer/-in ²⁾
				Anzahl	in % von Spalte 3	zu-sammen	in % von Spalte 3	weiblich	Anzahl	in % von Spalte 3		
			1	2	3	4	5	6	7	8	9	10
Kreisfreie Städte												
Düsseldorf	6	167	5 121	2 543	49,7	1 693	33,1	860	36	0,7	26,2	10,8
Duisburg	13	403	13 079	6 596	50,4	3 631	27,8	1 908	150	1,1	27,3	12,9
Essen	8	272	9 043	4 493	49,7	1 707	18,9	928	215	2,4	28,2	12,6
Krefeld	4	122	4 207	2 181	51,8	594	14,1	322	96	2,3	28,3	12,7
Mönchengladbach	5	120	4 508	2 356	52,3	573	12,7	316	151	3,3	29,3	12,4
Mülheim an der Ruhr	3	103	3 830	1 935	50,5	550	14,4	303	44	1,1	28,8	12,9
Oberhausen	4	142	4 874	2 339	48,0	1 018	20,9	507	78	1,6	29,0	13,1
Remscheid	2	72	2 489	1 301	52,3	569	22,9	308	70	2,8	28,8	12,9
Solingen	3	110	3 999	2 104	52,6	667	16,7	394	82	2,1	29,5	12,7
Wuppertal	5	163	6 022	3 165	52,6	1 035	17,2	559	189	3,1	29,1	12,3
Kreise												
Kleve	1	32	1 138	581	51,1	28	2,5	14	1	0,1	29,9	13,4
Mettmann	5	163	5 641	2 778	49,2	946	16,8	524	173	3,1	28,1	12,4
Rhein-Kreis Neuss	5	136	4 836	2 521	52,1	566	11,7	328	150	3,1	28,8	12,6
Viersen	4	114	4 047	2 083	51,5	303	7,5	167	19	0,5	29,1	13,4
Wesel	9	291	9 496	4 670	49,2	1 129	11,9	565	207	2,2	27,6	13,3
Regierungsbezirk Düsseldorf	77	2 410	82 330	41 646	50,6	15 009	18,2	8 003	1 661	2,0	28,2	12,7
davon												
kreisfreie Städte	53	1 674	57 172	29 013	50,7	12 037	21,1	6 405	1 111	1,9	28,2	12,5
Kreise	24	736	25 158	12 633	50,2	2 972	11,8	1 598	550	2,2	28,3	13,0
Kreisfreie Städte												
Aachen	3	108	3 752	1 882	50,2	371	9,9	200	54	1,4	28,1	12,7
Bonn	3	99	3 692	1 833	49,6	456	12,4	249	87	2,4	28,4	11,8
Köln	10	306	10 155	5 038	49,6	2 667	26,3	1 386	30	0,3	26,8	11,5
Leverkusen	2	90	2 989	1 479	49,5	613	20,5	314	56	1,9	28,0	12,7
Kreise												
Aachen	3	99	3 268	1 660	50,8	594	18,2	321	75	2,3	27,6	12,8
Düren	4	121	4 093	2 025	49,5	563	13,8	318	102	2,5	28,2	13,3
Rhein-Erft-Kreis	4	112	3 832	1 925	50,2	550	14,4	288	6	0,2	28,3	13,0
Euskirchen	1	30	1 097	548	50,0	49	4,5	26	23	2,1	30,0	14,2
Heinsberg	3	85	3 051	1 520	49,8	156	5,1	73	50	1,6	29,5	14,4
Oberbergischer Kreis	4	121	4 304	2 152	50,0	411	9,5	213	284	6,6	29,1	13,6
Rheinisch-Bergischer Kreis	2	67	2 394	1 196	50,0	149	6,2	80	20	0,8	28,6	12,2
Rhein-Sieg-Kreis	3	102	4 016	2 103	52,4	318	7,9	172	159	4,0	30,2	11,7
Regierungsbezirk Köln	42	1 340	46 643	23 361	50,1	6 897	14,8	3 640	946	2,0	28,2	12,5
davon												
kreisfreie Städte	18	603	20 588	10 232	49,7	4 107	19,9	2 149	227	1,1	27,5	11,9
Kreise	24	737	26 055	13 129	50,4	2 790	10,7	1 491	719	2,8	28,8	13,0
Kreisfreie Städte												
Bochum	2	73	2 347	1 086	46,3	530	22,6	252	63	2,7	27,8	13,0
Gelsenkirchen	5	201	6 547	3 240	49,5	2 160	33,0	1 078	70	1,1	27,2	12,6
Münster	1	36	1 491	764	51,2	20	1,3	12	-	-	30,3	13,3

1) Es sind nur die Schülerinnen und Schüler sowie Klassen der Sekundarstufe I berücksichtigt. – 2) hauptamtliche/BAT- sowie nebenamtliche/nebenberufliche und Nicht-BAT Lehrerinnen und Lehrer

Noch: 1. Schuleckdaten 2006/2007

Verwaltungsbezirk	Schulen	Klassen	Schüler/-innen									je Klasse ¹⁾	je Lehrer/-in ²⁾
			ins-gesamt	weiblich		ausländisch			Aussiedler/-innen				
				Anzahl	in % von Spalte 3	zu-sammen	in % von Spalte 3	weiblich	Anzahl	in % von Spalte 3			
			1	2	3	4	5	6	7	8	9		
Kreise													
Borken	1	6	160	79	49,4	4	2,5	3	–	–	26,7	8,9	
Coesfeld	3	80	2 779	1 404	50,5	73	2,6	41	35	1,3	28,9	11,7	
Recklinghausen	11	375	11 443	5 424	47,4	2 459	21,5	1 235	236	2,1	26,7	12,4	
Steinfurt	3	79	2 871	1 445	50,3	120	4,2	63	174	6,1	29,8	12,6	
Warendorf	1	37	1 154	576	49,9	314	27,2	160	28	2,4	26,5	11,7	
Regierungsbezirk Münster	27	887	28 792	14 018	48,7	5 680	19,7	2 844	606	2,1	27,5	12,4	
davon													
kreisfreie Städte	8	310	10 385	5 090	49,0	2 710	26,1	1 342	133	1,3	27,7	12,8	
Kreise	19	577	18 407	8 928	48,5	2 970	16,1	1 502	473	2,6	27,4	12,2	
Kreisfreie Stadt													
Bielefeld	6	175	5 492	2 850	51,9	833	15,2	466	153	2,8	26,9	11,5	
Kreise													
Gütersloh	3	115	3 868	1 923	49,7	457	11,8	259	273	7,1	28,7	12,6	
Herford	6	196	6 469	3 166	48,9	685	10,6	338	671	10,4	28,0	13,0	
Höxter	–	–	–	–	–	–	–	–	–	–	–	–	
Lippe	4	134	4 515	2 304	51,0	230	5,1	116	372	8,2	28,6	12,5	
Minden-Lübbecke	6	167	5 645	2 750	48,7	303	5,4	161	583	10,3	28,4	12,7	
Paderborn	2	68	2 164	972	44,9	168	7,8	80	260	12,0	27,8	11,7	
Regierungsbezirk Detmold	27	855	28 153	13 965	49,6	2 676	9,5	1 420	2 312	8,2	28,0	12,4	
davon													
kreisfreie Stadt	6	175	5 492	2 850	51,9	833	15,2	466	153	2,8	26,9	11,5	
Kreise	21	680	22 661	11 115	49,0	1 843	8,1	954	2 159	9,5	28,3	12,6	
Kreisfreie Städte													
Bochum	6	181	5 874	3 011	51,3	826	14,1	420	106	1,8	26,9	11,3	
Dortmund	9	282	9 412	4 707	50,0	2 353	25,0	1 187	203	2,2	27,7	12,6	
Hagen	3	102	3 571	1 781	49,9	804	22,5	400	112	3,1	28,7	12,7	
Hamm	2	72	2 373	1 193	50,3	450	19,0	234	152	6,4	28,5	13,8	
Herne	3	97	3 141	1 614	51,4	824	26,2	443	136	4,3	27,4	12,8	
Kreise													
Ennepe-Ruhr-Kreis	5	149	5 043	2 464	48,9	539	10,7	278	188	3,7	27,7	13,3	
Hochsauerlandkreis	–	–	–	–	–	–	–	–	–	–	–	–	
Märkischer Kreis	4	139	4 902	2 499	51,0	758	15,5	402	375	7,6	29,0	13,4	
Olpe	–	–	–	–	–	–	–	–	–	–	–	–	
Siegen-Wittgenstein	3	78	2 878	1 464	50,9	306	10,6	172	92	3,2	28,9	13,2	
Soest	1	24	816	422	51,7	33	4,0	17	78	9,6	28,5	10,7	
Unna	8	267	9 000	4 535	50,4	1 386	15,4	766	395	4,4	28,1	13,1	
Regierungsbezirk Arnsberg	44	1 391	47 010	23 690	50,4	8 279	17,6	4 319	1 837	3,9	28,0	12,8	
davon													
kreisfreie Städte	23	734	24 371	12 306	50,5	5 257	21,6	2 684	709	2,9	27,7	12,4	
Kreise	21	657	22 639	11 384	50,3	3 022	13,3	1 635	1 128	5,0	28,3	13,1	
Nordrhein-Westfalen	217	6 883	232 928	116 680	50,1	38 541	16,5	20 226	7 362	3,2	28,0	12,6	
davon													
kreisfreie Städte	108	3 496	118 008	59 491	50,4	24 944	21,1	13 046	2 333	2,0	27,8	12,4	
Kreise	109	3 387	114 920	57 189	49,8	13 597	11,8	7 180	5 029	4,4	28,2	12,8	

2. Verteilung der Schülerpopulation 2006/2007

Verwaltungsbezirk a = Zusammen b = weiblich c = Ausländer/-innen zusammen d = Ausländerinnen		Schüler/-innen												ins- gesamt
		davon im Schuljahrgang bzw. in der Bildungsstufe												
		05	06	07	08	09	10	ohne Jahr- gang ¹⁾	Sekun- dar- stufe I	11	12	13	Sekun- dar- stufe II	
Kreisfreie Städte														
Düsseldorf	a	721	697	724	721	742	774	–	4 379	278	258	206	742	5 121
	b	385	332	359	340	347	374	–	2 137	142	148	116	406	2 543
	c	220	234	234	216	239	285	–	1 428	93	89	83	265	1 693
	d	109	119	119	106	113	148	–	714	43	52	51	146	860
Duisburg	a	1 800	1 800	1 812	1 797	1 978	1 812	–	10 999	794	742	544	2 080	13 079
	b	891	899	896	896	994	900	–	5 476	408	418	294	1 120	6 596
	c	545	503	530	500	554	475	–	3 107	206	191	127	524	3 631
	d	275	252	276	276	291	235	–	1 605	118	118	67	303	1 908
Essen	a	1 275	1 270	1 265	1 274	1 329	1 248	1	7 662	528	459	394	1 381	9 043
	b	613	650	648	626	604	620	1	3 762	279	252	200	731	4 493
	c	268	289	238	235	230	217	–	1 477	100	70	60	230	1 707
	d	146	149	137	126	121	122	–	801	57	40	30	127	928
Krefeld	a	581	581	578	561	584	566	–	3 451	276	258	222	756	4 207
	b	297	301	299	274	312	290	–	1 773	152	134	122	408	2 181
	c	99	75	88	69	93	76	–	500	32	33	29	94	594
	d	51	45	46	38	42	47	–	269	20	17	16	53	322
Mönchengladbach	a	603	593	623	621	529	548	–	3 517	369	352	270	991	4 508
	b	318	291	312	307	288	278	–	1 794	220	199	143	562	2 356
	c	59	67	91	79	68	73	–	437	59	52	25	136	573
	d	32	33	44	48	39	42	–	238	40	26	12	78	316
Mülheim an der Ruhr	a	498	487	480	487	534	478	–	2 964	343	290	233	866	3 830
	b	236	244	227	240	283	247	–	1 477	178	152	128	458	1 935
	c	83	72	72	69	76	70	–	442	37	37	34	108	550
	d	43	43	36	35	40	40	–	237	21	18	27	66	303
Oberhausen	a	698	685	695	684	733	623	–	4 118	307	240	209	756	4 874
	b	322	328	312	328	358	297	–	1 945	159	119	116	394	2 339
	c	175	161	148	143	137	131	–	895	52	39	32	123	1 018
	d	87	75	67	72	64	69	–	434	31	23	19	73	507
Remscheid	a	349	345	347	345	352	338	–	2 076	182	120	111	413	2 489
	b	171	172	169	188	173	180	–	1 053	120	63	65	248	1 301
	c	78	81	82	80	79	70	–	470	46	35	18	99	569
	d	44	42	44	43	39	37	–	249	35	13	11	59	308
Solingen	a	534	532	533	530	568	553	–	3 250	292	269	188	749	3 999
	b	291	277	265	263	287	299	–	1 682	162	146	114	422	2 104
	c	97	70	77	88	114	97	–	543	41	52	31	124	667
	d	62	36	51	48	63	58	–	318	24	31	21	76	394

1) Förderschwerpunkt: geistige Entwicklung in Integrationsklassen

Noch: 2. Verteilung der Schülerpopulation 2006/2007

Verwaltungsbezirk a = Zusammen b = weiblich c = Ausländer/-innen zusammen d = Ausländerinnen		Schüler/-innen												ins- gesamt
		davon im Schuljahrgang bzw. in der Bildungsstufe												
		05	06	07	08	09	10	ohne Jahr- gang ¹⁾	Sekun- dar- stufe I	11	12	13	Sekun- dar- stufe II	
Noch: Kreisfreie Stadt														
Wuppertal	a	792	774	786	791	796	800	–	4 739	494	428	361	1 283	6 022
	b	423	407	410	399	392	409	–	2 440	271	245	209	725	3 165
	c	141	118	140	129	137	142	–	807	102	72	54	228	1 035
	d	73	65	77	69	64	84	–	432	56	42	29	127	559
Kreise														
Kleve	a	148	153	148	181	150	177	–	957	58	66	57	181	1 138
	b	81	81	73	74	75	91	–	475	33	39	34	106	581
	c	2	3	2	2	5	7	–	21	3	3	1	7	28
	d	2	1	–	–	4	4	–	11	2	1	–	3	14
Mettmann														
	a	760	744	750	770	807	753	3	4 587	415	331	308	1 054	5 641
	b	379	348	367	372	378	384	2	2 230	222	172	154	548	2 778
	c	125	160	123	122	122	125	1	778	72	46	50	168	946
	d	73	81	62	61	66	84	1	428	45	26	25	96	524
Rhein-Kreis Neuss														
	a	647	640	638	653	676	660	–	3 914	357	323	242	922	4 836
	b	324	317	318	331	337	349	–	1 976	199	189	157	545	2 521
	c	81	78	70	62	74	73	–	438	50	50	28	128	566
	d	50	37	35	35	50	41	–	248	25	33	22	80	328
Viersen														
	a	552	557	554	551	566	541	–	3 321	307	234	185	726	4 047
	b	284	285	280	279	296	258	–	1 682	169	127	105	401	2 083
	c	36	32	32	37	48	43	–	228	33	32	10	75	303
	d	16	19	18	18	24	27	–	122	21	19	5	45	167
Wesel														
	a	1 281	1 335	1 319	1 341	1 425	1 329	2	8 032	583	510	371	1 464	9 496
	b	603	646	620	665	649	680	2	3 865	317	283	205	805	4 670
	c	156	163	192	141	181	151	–	984	63	49	33	145	1 129
	d	78	82	85	78	93	74	–	490	37	24	14	75	565
Regierungsbezirk Düsseldorf														
	a	11 239	11 193	11 252	11 307	11 769	11 200	6	67 966	5 583	4 880	3 901	14 364	82 330
	b	5 618	5 578	5 555	5 582	5 773	5 656	5	33 767	3 031	2 686	2 162	7 879	41 646
	c	2 165	2 106	2 119	1 972	2 157	2 035	1	12 555	989	850	615	2 454	15 009
	d	1 141	1 079	1 097	1 053	1 113	1 112	1	6 596	575	483	349	1 407	8 003
davon														
kreisfreie Städte														
	a	7 851	7 764	7 843	7 811	8 145	7 740	1	47 155	3 863	3 416	2 738	10 017	57 172
	b	3 947	3 901	3 897	3 861	4 038	3 894	1	23 539	2 091	1 876	1 507	5 474	29 013
	c	1 765	1 670	1 700	1 608	1 727	1 636	–	10 106	768	670	493	1 931	12 037
	d	922	859	897	861	876	882	–	5 297	445	380	283	1 108	6 405
Kreise														
	a	3 388	3 429	3 409	3 496	3 624	3 460	5	20 811	1 720	1 464	1 163	4 347	25 158
	b	1 671	1 677	1 658	1 721	1 735	1 762	4	10 228	940	810	655	2 405	12 633
	c	400	436	419	364	430	399	1	2 449	221	180	122	523	2 972
	d	219	220	200	192	237	230	1	1 299	130	103	66	299	1 598

Noch: 2. Verteilung der Schülerpopulation 2006/2007

Verwaltungsbezirk a = Zusammen b = weiblich c = Ausländer/-innen zusammen d = Ausländerinnen		Schüler/-innen												ins- gesamt	
		davon im Schuljahrgang bzw. in der Bildungsstufe													
		05	06	07	08	09	10	ohne Jahr- gang ¹⁾	Sekun- dar- stufe I	11	12	13	Sekun- dar- stufe II		
Kreisfreie Städte															
Aachen	a	508	501	502	510	510	502	2	3 035	273	266	178	717	3 752	
	b	276	245	243	244	281	234	1	1 524	129	132	97	358	1 882	
	c	39	65	46	59	50	56	-	315	19	29	8	56	371	
	d	28	30	27	35	28	27	-	175	4	16	5	25	200	
Bonn	a	515	454	451	448	483	452	12	2 815	330	298	249	877	3 692	
	b	250	215	227	232	221	211	6	1 362	183	156	132	471	1 833	
	c	69	48	44	47	75	53	1	337	51	36	32	119	456	
	d	40	26	27	27	32	30	1	183	30	20	16	66	249	
Köln	a	1 437	1 403	1 381	1 322	1 372	1 257	16	8 188	754	687	526	1 967	10 155	
	b	727	675	643	646	689	634	6	4 020	395	348	275	1 018	5 038	
	c	380	373	377	343	321	334	2	2 130	220	188	129	537	2 667	
	d	205	171	188	178	165	183	-	1 090	126	103	67	296	1 386	
Leverkusen	a	390	427	423	426	475	379	-	2 520	197	157	115	469	2 989	
	b	192	213	211	215	234	182	-	1 247	99	85	48	232	1 479	
	c	84	86	113	76	103	75	-	537	39	23	14	76	613	
	d	39	52	53	37	54	41	-	276	22	9	7	38	314	
Kreise															
Aachen	a	449	444	446	458	506	426	-	2 729	212	193	134	539	3 268	
	b	214	203	234	236	235	222	-	1 344	124	114	78	316	1 660	
	c	100	91	89	78	92	69	-	519	33	28	14	75	594	
	d	53	50	45	46	46	39	-	279	19	15	8	42	321	
Düren	a	551	576	581	568	590	547	-	3 413	246	272	162	680	4 093	
	b	254	264	278	296	288	284	-	1 664	128	147	86	361	2 025	
	c	73	90	78	85	78	65	-	469	40	32	22	94	563	
	d	39	51	39	55	41	42	-	267	20	18	13	51	318	
Rhein-Erft-Kreis	a	526	520	522	538	550	511	-	3 167	252	227	186	665	3 832	
	b	272	268	261	283	262	229	-	1 575	135	118	97	350	1 925	
	c	66	66	70	81	90	76	-	449	36	38	27	101	550	
	d	34	32	46	40	43	40	-	235	22	19	12	53	288	
Euskirchen	a	150	150	152	150	149	149	-	900	95	69	33	197	1 097	
	b	77	79	78	68	69	69	-	440	45	43	20	108	548	
	c	6	3	5	5	9	11	-	39	5	4	1	10	49	
	d	2	2	1	3	5	6	-	19	3	4	-	7	26	
Heinsberg	a	416	415	415	438	441	381	-	2 506	223	177	145	545	3 051	
	b	208	198	205	229	204	189	-	1 233	122	92	73	287	1 520	
	c	27	23	27	18	8	20	-	123	15	14	4	33	156	
	d	12	8	10	11	5	10	-	56	9	7	1	17	73	

Noch: 2. Verteilung der Schülerpopulation 2006/2007

Verwaltungsbezirk a = Zusammen b = weiblich c = Ausländer/-innen zusammen d = Ausländerinnen		Schüler/-innen												ins- gesamt
		davon im Schuljahrgang bzw. in der Bildungsstufe												
		05	06	07	08	09	10	ohne Jahr- gang ¹⁾	Sekun- dar- stufe I	11	12	13	Sekun- dar- stufe II	
Noch: Kreise														
Oberbergischer Kreis	a	587	586	580	597	607	559	–	3 516	311	268	209	788	4 304
	b	295	279	279	284	279	278	–	1 694	180	153	125	458	2 152
	c	51	59	73	60	52	59	–	354	24	15	18	57	411
	d	22	32	41	33	21	31	–	180	13	9	11	33	213
Rheinisch-Bergischer Kreis	a	328	324	321	332	310	301	–	1 916	169	176	133	478	2 394
	b	170	141	167	160	139	135	–	912	106	106	72	284	1 196
	c	24	14	17	18	20	29	–	122	13	4	10	27	149
	d	17	6	11	9	8	11	–	62	9	2	7	18	80
Rhein-Sieg-Kreis	a	514	507	501	509	520	526	–	3 077	383	305	251	939	4 016
	b	263	266	245	265	262	283	–	1 584	208	177	134	519	2 103
	c	27	23	44	45	35	42	–	216	39	36	27	102	318
	d	17	14	23	24	17	26	–	121	19	19	13	51	172
Regierungsbezirk Köln	a	6 371	6 307	6 275	6 296	6 513	5 990	30	37 782	3 445	3 095	2 321	8 861	46 643
	b	3 198	3 046	3 071	3 158	3 163	2 950	13	18 599	1 854	1 671	1 237	4 762	23 361
	c	946	941	983	915	933	889	3	5 610	534	447	306	1 287	6 897
	d	508	474	511	498	465	486	1	2 943	296	241	160	697	3 640
davon														
kreisfreie Städte	a	2 850	2 785	2 757	2 706	2 840	2 590	30	16 558	1 554	1 408	1 068	4 030	20 588
	b	1 445	1 348	1 324	1 337	1 425	1 261	13	8 153	806	721	552	2 079	10 232
	c	572	572	580	525	549	518	3	3 319	329	276	183	788	4 107
	d	312	279	295	277	279	281	1	1 724	182	148	95	425	2 149
Kreise	a	3 521	3 522	3 518	3 590	3 673	3 400	–	21 224	1 891	1 687	1 253	4 831	26 055
	b	1 753	1 698	1 747	1 821	1 738	1 689	–	10 446	1 048	950	685	2 683	13 129
	c	374	369	403	390	384	371	–	2 291	205	171	123	499	2 790
	d	196	195	216	221	186	205	–	1 219	114	93	65	272	1 491
Kreisfreie Städte														
Bottrop	a	325	330	320	344	384	320	4	2 027	112	108	100	320	2 347
	b	146	141	148	169	179	140	2	925	49	54	58	161	1 086
	c	78	93	73	74	95	68	–	481	16	19	14	49	530
	d	43	42	29	38	45	31	–	228	6	11	7	24	252
Gelsenkirchen	a	866	904	921	925	1 000	852	–	5 468	424	368	287	1 079	6 547
	b	416	442	441	449	480	415	–	2 643	242	196	159	597	3 240
	c	312	318	310	331	329	296	–	1 896	97	99	68	264	2 160
	d	156	153	147	158	161	151	–	926	60	56	36	152	1 078
Münster	a	187	182	180	183	180	178	–	1 090	142	140	119	401	1 491
	b	94	90	86	96	89	91	–	546	72	78	68	218	764
	c	3	2	4	1	3	2	–	15	3	–	2	5	20
	d	2	1	2	1	–	2	–	8	2	–	2	4	12

Noch: 2. Verteilung der Schülerpopulation 2006/2007

Verwaltungsbezirk a = Zusammen b = weiblich c = Ausländer/-innen zusammen d = Ausländerinnen		Schüler/-innen											ins- gesamt	
		davon im Schuljahrgang bzw. in der Bildungsstufe												
		05	06	07	08	09	10	ohne Jahr- gang ¹⁾	Sekun- dar- stufe I	11	12	13		Sekun- dar- stufe II
Kreise														
Borken	a	28	27	26	24	26	23	6	160	-	-	-	-	160
	b	15	12	14	11	11	12	4	79	-	-	-	-	79
	c	-	-	-	1	1	2	-	4	-	-	-	-	4
	d	-	-	-	-	1	2	-	3	-	-	-	-	3
Coesfeld	a	382	388	387	375	393	384	-	2 309	179	159	132	470	2 779
	b	192	180	194	194	189	186	-	1 135	93	84	92	269	1 404
	c	3	9	10	15	11	13	-	61	7	4	1	12	73
	d	3	1	4	10	7	9	-	34	3	3	1	7	41
Recklinghausen	a	1 587	1 667	1 639	1 709	1 829	1 563	1	9 995	618	492	338	1 448	11 443
	b	711	784	763	814	844	723	-	4 639	327	279	179	785	5 424
	c	386	395	337	371	380	295	-	2 164	134	94	67	295	2 459
	d	193	191	180	189	169	146	-	1 068	70	60	37	167	1 235
Steinfurt	a	391	389	389	393	415	381	-	2 358	174	183	156	513	2 871
	b	184	197	197	192	209	184	-	1 163	90	119	73	282	1 445
	c	12	11	13	25	26	15	-	102	7	6	5	18	120
	d	6	6	7	12	15	7	-	53	4	4	2	10	63
Warendorf	a	170	163	162	152	173	162	-	982	69	56	47	172	1 154
	b	98	75	80	83	85	69	-	490	36	27	23	86	576
	c	44	29	45	49	49	48	-	264	16	20	14	50	314
	d	31	11	26	25	23	22	-	138	9	8	5	22	160
Regierungsbezirk Münster	a	3 936	4 050	4 024	4 105	4 400	3 863	11	24 389	1 718	1 506	1 179	4 403	28 792
	b	1 856	1 921	1 923	2 008	2 086	1 820	6	11 620	909	837	652	2 398	14 018
	c	838	857	792	867	894	739	-	4 987	280	242	171	693	5 680
	d	434	405	395	433	421	370	-	2 458	154	142	90	386	2 844
davon														
kreisfreie Städte	a	1 378	1 416	1 421	1 452	1 564	1 350	4	8 585	678	616	506	1 800	10 385
	b	656	673	675	714	748	646	2	4 114	363	328	285	976	5 090
	c	393	413	387	406	427	366	-	2 392	116	118	84	318	2 710
	d	201	196	178	197	206	184	-	1 162	68	67	45	180	1 342
Kreise	a	2 558	2 634	2 603	2 653	2 836	2 513	7	15 804	1 040	890	673	2 603	18 407
	b	1 200	1 248	1 248	1 294	1 338	1 174	4	7 506	546	509	367	1 422	8 928
	c	445	444	405	461	467	373	-	2 595	164	124	87	375	2 970
	d	233	209	217	236	215	186	-	1 296	86	75	45	206	1 502
Kreisfreie Stadt														
Bielefeld	a	775	769	788	796	799	776	2	4 705	294	241	252	787	5 492
	b	375	414	399	410	410	397	1	2 406	158	136	150	444	2 850
	c	126	90	130	132	111	134	1	724	55	28	26	109	833
	d	58	55	74	72	62	78	1	400	37	14	15	66	466

Noch: 2. Verteilung der Schülerpopulation 2006/2007

Verwaltungsbezirk a = Zusammen b = weiblich c = Ausländer/-innen zusammen d = Ausländerinnen		Schüler/-innen												ins- gesamt
		davon im Schuljahrgang bzw. in der Bildungsstufe												
		05	06	07	08	09	10	ohne Jahr- gang ¹⁾	Sekun- dar- stufe I	11	12	13	Sekun- dar- stufe II	
Kreise														
Gütersloh	a	549	549	554	552	563	531	3	3 301	218	204	145	567	3 868
	b	268	277	268	283	267	235	2	1 600	122	119	82	323	1 923
	c	77	66	81	67	72	64	–	427	17	7	6	30	457
	d	41	37	45	42	32	40	–	237	13	6	3	22	259
Herford	a	907	920	906	912	971	869	1	5 486	359	345	279	983	6 469
	b	448	453	437	412	443	410	1	2 604	197	204	161	562	3 166
	c	96	119	94	118	86	89	–	602	28	30	25	83	685
	d	52	54	47	51	46	45	–	295	15	16	12	43	338
Höxter	a	–	–	–	–	–	–	–	–	–	–	–	–	–
	b	–	–	–	–	–	–	–	–	–	–	–	–	–
	c	–	–	–	–	–	–	–	–	–	–	–	–	–
	d	–	–	–	–	–	–	–	–	–	–	–	–	–
Lippe	a	627	667	638	636	657	596	5	3 826	234	267	188	689	4 515
	b	312	331	322	320	329	299	2	1 915	128	148	113	389	2 304
	c	37	37	21	41	27	30	–	193	16	9	12	37	230
	d	15	20	9	19	15	15	–	93	10	4	9	23	116
Minden-Lübbecke	a	849	796	804	755	791	737	5	4 737	356	327	225	908	5 645
	b	409	372	382	360	372	343	2	2 240	201	183	126	510	2 750
	c	32	50	39	52	42	39	–	254	28	11	10	49	303
	d	15	25	18	30	20	21	–	129	17	9	6	32	161
Paderborn	a	274	310	337	309	351	299	11	1 891	103	105	65	273	2 164
	b	123	141	152	128	159	139	8	850	47	46	29	122	972
	c	23	34	29	25	20	20	–	151	5	8	4	17	168
	d	14	13	14	10	11	11	–	73	2	4	1	7	80
Regierungsbezirk Detmold	a	3 981	4 011	4 027	3 960	4 132	3 808	27	23 946	1 564	1 489	1 154	4 207	28 153
	b	1 935	1 988	1 960	1 913	1 980	1 823	16	11 615	853	836	661	2 350	13 965
	c	391	396	394	435	358	376	1	2 351	149	93	83	325	2 676
	d	195	204	207	224	186	210	1	1 227	94	53	46	193	1 420
davon														
kreisfreie Stadt	a	775	769	788	796	799	776	2	4 705	294	241	252	787	5 492
	b	375	414	399	410	410	397	1	2 406	158	136	150	444	2 850
	c	126	90	130	132	111	134	1	724	55	28	26	109	833
	d	58	55	74	72	62	78	1	400	37	14	15	66	466
Kreise	a	3 206	3 242	3 239	3 164	3 333	3 032	25	19 241	1 270	1 248	902	3 420	22 661
	b	1 560	1 574	1 561	1 503	1 570	1 426	15	9 209	695	700	511	1 906	11 115
	c	265	306	264	303	247	242	–	1 627	94	65	57	216	1 843
	d	137	149	133	152	124	132	–	827	57	39	31	127	954

Noch: 2. Verteilung der Schülerpopulation 2006/2007

Verwaltungsbezirk a = Zusammen b = weiblich c = Ausländer/-innen zusammen d = Ausländerinnen		Schüler/-innen												ins- gesamt	
		davon im Schuljahrgang bzw. in der Bildungsstufe													
		05	06	07	08	09	10	ohne Jahr- gang ¹⁾	Sekun- dar- stufe I	11	12	13	Sekun- dar- stufe II		
Kreisfreie Städte															
Bochum	a	782	786	797	798	865	810	31	4 869	398	339	268	1 005	5 874	
	b	388	399	401	402	452	409	20	2 471	211	182	147	540	3 011	
	c	100	104	117	119	142	112	2	696	56	51	23	130	826	
	d	46	46	58	67	74	49	1	341	34	30	15	79	420	
Dortmund	a	1 277	1 302	1 292	1 317	1 357	1 252	1	7 798	687	548	379	1 614	9 412	
	b	623	630	645	656	668	586	1	3 809	350	315	233	898	4 707	
	c	337	356	323	340	332	294	–	1 982	163	116	92	371	2 353	
	d	168	165	159	167	168	148	–	975	90	74	48	212	1 187	
Hagen	a	481	483	492	487	516	469	–	2 928	236	219	188	643	3 571	
	b	223	237	232	234	242	233	–	1 401	131	133	116	380	1 781	
	c	136	93	96	88	111	110	–	634	81	52	37	170	804	
	d	60	44	48	43	60	55	–	310	38	29	23	90	400	
Hamm	a	350	341	344	338	354	322	–	2 049	124	108	92	324	2 373	
	b	178	167	187	175	158	164	–	1 029	63	53	48	164	1 193	
	c	60	64	56	66	68	60	–	374	32	26	18	76	450	
	d	31	29	30	38	32	30	–	190	22	13	9	44	234	
Herne	a	435	449	434	447	471	418	–	2 654	219	148	120	487	3 141	
	b	229	233	234	220	228	218	–	1 362	105	81	66	252	1 614	
	c	114	127	114	113	130	110	–	708	73	21	22	116	824	
	d	58	75	65	62	66	62	–	388	35	13	7	55	443	
Kreise															
Ennepe-Ruhr-Kreis	a	687	689	680	694	695	680	–	4 125	356	303	259	918	5 043	
	b	343	339	312	314	345	319	–	1 972	203	153	136	492	2 464	
	c	83	68	80	75	63	78	–	447	44	29	19	92	539	
	d	43	32	37	40	36	35	–	223	27	17	11	55	278	
Hochsauerlandkreis	a	–	–	–	–	–	–	–	–	–	–	–	–	–	
	b	–	–	–	–	–	–	–	–	–	–	–	–	–	
	c	–	–	–	–	–	–	–	–	–	–	–	–	–	
	d	–	–	–	–	–	–	–	–	–	–	–	–	–	
Märkischer Kreis	a	662	678	651	675	688	676	–	4 030	314	292	266	872	4 902	
	b	329	334	329	337	352	314	–	1 995	182	170	152	504	2 499	
	c	91	118	94	83	107	120	–	613	57	51	37	145	758	
	d	44	63	51	48	55	58	–	319	33	27	23	83	402	
Olpe	a	–	–	–	–	–	–	–	–	–	–	–	–	–	
	b	–	–	–	–	–	–	–	–	–	–	–	–	–	
	c	–	–	–	–	–	–	–	–	–	–	–	–	–	
	d	–	–	–	–	–	–	–	–	–	–	–	–	–	

Noch: 2. Verteilung der Schülerpopulation 2006/2007

Verwaltungsbezirk a = Zusammen b = weiblich c = Ausländer/-innen zusammen d = Ausländerinnen		Schüler/-innen												ins- gesamt
		davon im Schuljahrgang bzw. in der Bildungsstufe												
		05	06	07	08	09	10	ohne Jahr- gang ¹⁾	Sekun- dar- stufe I	11	12	13	Sekun- dar- stufe II	
Noch: Kreise														
Siegen-Wittgenstein	a	386	375	381	364	374	373	–	2 253	241	203	181	625	2 878
	b	190	197	179	175	180	181	–	1 102	151	109	102	362	1 464
	c	35	44	46	29	35	39	–	228	33	21	24	78	306
	d	21	28	24	17	20	21	–	131	21	8	12	41	172
Soest	a	119	117	117	114	110	108	–	685	43	61	27	131	816
	b	57	63	60	60	54	53	–	347	28	27	20	75	422
	c	4	7	2	9	3	3	–	28	2	1	2	5	33
	d	–	4	1	5	2	1	–	13	2	1	1	4	17
Unna	a	1 284	1 226	1 242	1 261	1 294	1 197	1	7 505	572	519	404	1 495	9 000
	b	642	588	594	632	642	581	1	3 680	300	314	241	855	4 535
	c	217	191	218	212	192	158	–	1 188	78	69	51	198	1 386
	d	122	91	125	107	107	90	–	642	43	48	33	124	766
Regierungsbezirk Arnsberg	a	6 463	6 446	6 430	6 495	6 724	6 305	33	38 896	3 190	2 740	2 184	8 114	47 010
	b	3 202	3 187	3 173	3 205	3 321	3 058	22	19 168	1 724	1 537	1 261	4 522	23 690
	c	1 177	1 172	1 146	1 134	1 183	1 084	2	6 898	619	437	325	1 381	8 279
	d	593	577	598	594	620	549	1	3 532	345	260	182	787	4 319
davon														
kreisfreie Städte	a	3 325	3 361	3 359	3 387	3 563	3 271	32	20 298	1 664	1 362	1 047	4 073	24 371
	b	1 641	1 666	1 699	1 687	1 748	1 610	21	10 072	860	764	610	2 234	12 306
	c	747	744	706	726	783	686	2	4 394	405	266	192	863	5 257
	d	363	359	360	377	400	344	1	2 204	219	159	102	480	2 684
Kreise	a	3 138	3 085	3 071	3 108	3 161	3 034	1	18 598	1 526	1 378	1 137	4 041	22 639
	b	1 561	1 521	1 474	1 518	1 573	1 448	1	9 096	864	773	651	2 288	11 384
	c	430	428	440	408	400	398	–	2 504	214	171	133	518	3 022
	d	230	218	238	217	220	205	–	1 328	126	101	80	307	1 635
Nordrhein-Westfalen	a	31 990	32 007	32 008	32 163	33 538	31 166	107	192 979	15 500	13 710	10 739	39 949	232 928
	b	15 809	15 720	15 682	15 866	16 323	15 307	62	94 769	8 371	7 567	5 973	21 911	116 680
	c	5 517	5 472	5 434	5 323	5 525	5 123	7	32 401	2 571	2 069	1 500	6 140	38 541
	d	2 871	2 739	2 808	2 802	2 805	2 727	4	16 756	1 464	1 179	827	3 470	20 226
davon														
kreisfreie Städte	a	16 179	16 095	16 168	16 152	16 911	15 727	69	97 301	8 053	7 043	5 611	20 707	118 008
	b	8 064	8 002	7 994	8 009	8 369	7 808	38	48 284	4 278	3 825	3 104	11 207	59 491
	c	3 603	3 489	3 503	3 397	3 597	3 340	6	20 935	1 673	1 358	978	4 009	24 944
	d	1 856	1 748	1 804	1 784	1 823	1 769	3	10 787	951	768	540	2 259	13 046
Kreise	a	15 811	15 912	15 840	16 011	16 627	15 439	38	95 678	7 447	6 667	5 128	19 242	114 920
	b	7 745	7 718	7 688	7 857	7 954	7 499	24	46 485	4 093	3 742	2 869	10 704	57 189
	c	1 914	1 983	1 931	1 926	1 928	1 783	1	11 466	898	711	522	2 131	13 597
	d	1 015	991	1 004	1 018	982	958	1	5 969	513	411	287	1 211	7 180

3. Schulabgängerinnen und -abgänger im Abgangsjahr 2006

Verwaltungsbezirk a = Zusammen b = weiblich c = Ausländer/-innen zusammen d = Ausländerinnen	Schulabgänger/-innen									
	mit Hauptschulabschluss nach Jahrgang 09		mit Haupt- schulab- schluss nach Jahrgang 10	mit mittlerem Schulab- schluss (Fachoberschulreife)		mit Fachhoch- schul- reife	mit Hoch- schul- reife	ohne Haupt- schul- abschluss	ins- gesamt	
	zusammen	darunter mit Qualifikation		zusammen	darunter mit Qualifikation					
Kreisfreie Städte										
Düsseldorf	a	41	21	168	439	183	102	200	21	971
	b	15	7	88	225	101	45	109	9	491
	c	12	4	69	162	80	14	47	6	310
	d	5	2	38	83	44	7	28	2	163
Duisburg	a	87	69	501	753	237	130	428	69	1 968
	b	37	32	249	378	119	72	203	29	968
	c	28	20	132	187	71	29	75	23	474
	d	12	10	68	102	44	16	33	10	241
Essen	a	82	59	310	601	166	113	360	49	1 515
	b	33	23	138	264	78	47	192	15	689
	c	17	13	82	120	27	14	38	13	284
	d	6	6	42	57	14	4	20	3	132
Krefeld	a	18	13	133	252	64	33	202	17	655
	b	7	5	72	116	30	19	107	4	325
	c	3	2	29	38	10	8	14	5	97
	d	1	–	15	14	1	5	9	1	45
Mönchengladbach	a	13	13	108	232	79	62	232	11	658
	b	7	7	47	109	42	25	132	5	325
	c	2	2	20	22	4	8	24	2	78
	d	1	1	10	11	2	1	14	–	37
Mülheim an der Ruhr	a	18	12	94	187	78	44	190	9	542
	b	7	3	38	96	47	27	86	6	260
	c	1	1	13	32	6	7	25	1	79
	d	–	–	6	16	4	6	13	1	42
Oberhausen	a	44	20	174	269	56	40	133	33	693
	b	22	10	86	124	24	16	65	20	333
	c	7	5	35	51	10	3	22	4	122
	d	2	2	20	20	2	3	11	1	57
Remscheid	a	–	–	80	163	50	3	98	15	359
	b	–	–	38	88	31	2	59	7	194
	c	–	–	27	40	10	1	9	5	82
	d	–	–	13	25	8	1	6	2	47
Solingen	a	24	22	96	216	59	37	184	25	582
	b	8	8	57	113	32	18	97	14	307
	c	6	5	25	39	4	2	32	4	108
	d	2	2	19	19	1	1	17	2	60

Noch: 3. Schulabgängerinnen und -abgänger im Abgangsjahr 2006

Verwaltungsbezirk a = Zusammen b = weiblich c = Ausländer/-innen zusammen d = Ausländerinnen		Schulabgänger/-innen								
		mit Hauptschulabschluss nach Jahrgang 09		mit Haupt- schulab- schluss nach Jahrgang 10	mit mittlerem Schulab- schluss (Fachoberschulreife)		mit Fachhoch- schul- reife	mit Hoch- schul- reife	ohne Haupt- schul- abschluss	ins- gesamt
		zusammen	darunter mit Qualifikation		zusammen	darunter mit Qualifikation				
Noch: Kreisfreie Stadt										
Wuppertal	a	29	27	129	308	100	54	267	26	813
	b	16	14	61	164	59	27	149	12	429
	c	5	5	26	54	17	6	30	7	128
	d	3	3	11	32	12	2	17	4	69
Kreise										
Kleve	a	–	–	–	–	–	–	46	–	46
	b	–	–	–	–	–	–	32	–	32
	c	–	–	–	–	–	–	1	–	1
	d	–	–	–	–	–	–	1	–	1
Mettmann										
	a	17	12	158	354	106	53	246	22	850
	b	8	6	74	174	52	33	128	9	426
	c	3	2	39	57	12	8	23	1	131
	d	1	–	19	28	5	7	14	–	69
Rhein-Kreis Neuss										
	a	46	17	145	297	77	67	242	7	804
	b	18	4	57	142	50	41	126	4	388
	c	8	4	22	43	14	14	18	1	106
	d	3	1	12	21	12	10	10	1	57
Viersen										
	a	16	10	148	207	52	90	203	12	676
	b	8	5	64	102	33	52	114	1	341
	c	1	–	13	18	1	12	12	–	56
	d	–	–	3	7	–	7	6	–	23
Wesel										
	a	48	20	402	549	169	102	266	40	1 407
	b	17	11	188	246	82	61	148	16	676
	c	7	5	83	74	18	10	26	11	211
	d	1	1	39	39	8	5	17	8	109
Regierungsbezirk Düsseldorf										
	a	483	315	2 646	4 827	1 476	930	3 297	356	12 539
	b	203	135	1 257	2 341	780	485	1 747	151	6 184
	c	100	68	615	937	284	136	396	83	2 267
	d	37	28	315	474	157	75	216	35	1 152
davon										
kreisfreie Städte										
	a	356	256	1 793	3 420	1 072	618	2 294	275	8 756
	b	152	109	874	1 677	563	298	1 199	121	4 321
	c	81	57	458	745	239	92	316	70	1 762
	d	32	26	242	379	132	46	168	26	893
Kreise										
	a	127	59	853	1 407	404	312	1 003	81	3 783
	b	51	26	383	664	217	187	548	30	1 863
	c	19	11	157	192	45	44	80	13	505
	d	5	2	73	95	25	29	48	9	259

Noch: 3. Schulabgängerinnen und -abgänger im Abgangsjahr 2006

Verwaltungsbezirk a = Zusammen b = weiblich c = Ausländer/-innen zusammen d = Ausländerinnen		Schulabgänger/-innen								
		mit Hauptschulabschluss nach Jahrgang 09		mit Haupt- schulab- schluss nach Jahrgang 10	mit mittlerem Schulab- schluss (Fachoberschulreife)		mit Fachhoch- schul- reife	mit Hoch- schul- reife	ohne Haupt- schul- abschluss	ins- gesamt
		zusammen	darunter mit Qualifikation		zusammen	darunter mit Qualifikation				
Kreisfreie Städte										
Aachen	a	20	18	104	172	38	14	177	5	492
	b	11	11	44	71	15	6	98	1	231
	c	1	1	10	19	3	–	4	1	35
	d	1	1	3	12	–	–	1	1	18
Bonn	a	8	3	81	167	43	13	141	4	414
	b	3	–	36	92	25	9	74	1	215
	c	1	–	11	26	6	–	12	–	50
	d	1	–	5	20	4	–	7	–	33
Köln	a	54	37	335	515	123	70	474	37	1 485
	b	23	15	160	281	72	41	262	10	777
	c	14	10	110	166	38	23	107	6	426
	d	6	4	54	92	23	14	62	1	229
Leverkusen	a	32	18	79	165	48	14	99	17	406
	b	13	8	25	78	21	9	52	6	183
	c	5	3	19	20	4	–	14	6	64
	d	3	2	6	10	2	–	7	1	27
Kreise										
Aachen	a	27	14	129	149	27	20	106	19	450
	b	10	8	56	57	12	7	53	7	190
	c	3	1	22	32	2	1	11	3	72
	d	–	–	10	9	–	–	7	1	27
Düren	a	23	13	172	246	75	38	135	12	626
	b	5	4	62	95	30	11	75	3	251
	c	4	2	23	28	8	1	10	2	68
	d	1	1	12	13	4	1	5	–	32
Rhein-Erft-Kreis	a	12	12	121	253	93	15	144	13	558
	b	4	4	53	116	43	4	61	6	244
	c	3	3	25	43	20	2	18	5	96
	d	2	2	14	20	5	1	5	3	45
Euskirchen	a	3	3	21	51	18	10	44	2	131
	b	1	1	8	21	9	5	19	–	54
	c	–	–	1	4	3	–	1	–	6
	d	–	–	–	2	1	–	–	–	2
Heinsberg	a	15	14	93	195	83	12	116	14	445
	b	8	7	32	100	46	2	66	7	215
	c	–	–	8	6	3	–	1	–	15
	d	–	–	1	3	1	–	–	–	4

Noch: 3. Schulabgängerinnen und -abgänger im Abgangsjahr 2006

Verwaltungsbezirk a = Zusammen b = weiblich c = Ausländer/-innen zusammen d = Ausländerinnen		Schulabgänger/-innen									
		mit Hauptschulabschluss nach Jahrgang 09		mit Haupt- schulab- schluss nach Jahrgang 10	mit mittlerem Schulab- schluss (Fachoberschulreife)		mit Fachhoch- schul- reife	mit Hoch- schul- reife	ohne Haupt- schul- abschluss	ins- gesamt	
		zusammen	darunter mit Qualifikation		zusammen	darunter mit Qualifikation					
Noch: Kreise											
Oberbergischer Kreis		a	24	7	142	243	77	49	194	25	677
		b	9	3	55	125	41	28	135	7	359
		c	3	2	15	28	10	2	5	4	57
		d	1	1	5	16	6	1	4	1	28
Rheinisch-Bergischer Kreis		a	2	–	31	54	17	5	112	3	207
		b	2	–	11	26	7	4	59	3	105
		c	–	–	5	2	–	–	4	–	11
		d	–	–	3	2	–	–	4	–	9
Rhein-Sieg-Kreis		a	9	9	61	227	87	64	235	5	601
		b	4	4	26	116	48	29	121	2	298
		c	1	1	15	20	12	18	16	1	71
		d	–	–	7	9	4	7	8	1	32
Regierungsbezirk Köln		a	229	148	1 369	2 437	729	324	1 977	156	6 492
		b	93	65	568	1 178	369	155	1 075	53	3 122
		c	35	23	264	394	109	47	203	28	971
		d	15	11	120	208	50	24	110	9	486
davon											
kreisfreie Städte		a	114	76	599	1 019	252	111	891	63	2 797
		b	50	34	265	522	133	65	486	18	1 406
		c	21	14	150	231	51	23	137	13	575
		d	11	7	68	134	29	14	77	3	307
Kreise		a	115	72	770	1 418	477	213	1 086	93	3 695
		b	43	31	303	656	236	90	589	35	1 716
		c	14	9	114	163	58	24	66	15	396
		d	4	4	52	74	21	10	33	6	179
Kreisfreie Städte											
Bottrop		a	33	25	104	122	24	8	62	18	347
		b	14	12	49	70	17	3	30	11	177
		c	16	11	28	23	3	2	2	6	77
		d	5	4	16	14	2	–	1	3	39
Gelsenkirchen		a	63	61	245	330	50	31	186	28	883
		b	28	28	114	152	30	21	88	11	414
		c	32	31	107	87	7	9	38	13	286
		d	11	11	58	42	4	7	18	7	143
Münster		a	–	–	10	67	26	10	112	–	199
		b	–	–	7	28	14	4	62	–	101
		c	–	–	–	1	1	–	–	–	1
		d	–	–	–	1	1	–	–	–	1

Noch: 3. Schulabgängerinnen und -abgänger im Abgangsjahr 2006

Verwaltungsbezirk a = Zusammen b = weiblich c = Ausländer/-innen zusammen d = Ausländerinnen		Schulabgänger/-innen								insgesamt
		mit Hauptschulabschluss nach Jahrgang 09		mit Hauptschulabschluss nach Jahrgang 10	mit mittlerem Schulabschluss (Fachoberschulreife)		mit Fachhochschulreife	mit Hochschulreife	ohne Hauptschulabschluss	
		zusammen	darunter mit Qualifikation		zusammen	darunter mit Qualifikation				
Kreise										
Borken	a	4	–	2	15	10	–	–	–	21
	b	2	–	–	9	7	–	–	–	11
	c	–	–	–	–	–	–	–	–	–
	d	–	–	–	–	–	–	–	–	–
Coesfeld	a	7	3	86	166	52	20	125	8	412
	b	3	1	31	74	27	14	71	6	199
	c	1	1	3	3	1	1	2	4	14
	d	–	–	2	–	–	1	1	3	7
Recklinghausen	a	119	87	427	724	217	81	320	102	1 773
	b	53	40	179	319	108	43	183	48	825
	c	20	13	114	120	36	14	36	19	323
	d	9	6	47	53	16	8	22	9	148
Steinfurt	a	14	5	88	189	67	19	126	2	438
	b	6	2	47	83	28	14	77	–	227
	c	2	1	7	5	2	2	–	–	16
	d	–	–	7	3	–	2	–	–	12
Warendorf	a	17	7	43	57	9	8	36	3	164
	b	5	2	17	22	2	3	16	2	65
	c	2	1	18	12	1	4	10	1	47
	d	1	1	9	6	–	1	6	–	23
Regierungsbezirk Münster	a	257	188	1 005	1 670	455	177	967	161	4 237
	b	111	85	444	757	233	102	527	78	2 019
	c	73	58	277	251	51	32	88	43	764
	d	26	22	139	119	23	19	48	22	373
davon										
kreisfreie Städte	a	96	86	359	519	100	49	360	46	1 429
	b	42	40	170	250	61	28	180	22	692
	c	48	42	135	111	11	11	40	19	364
	d	16	15	74	57	7	7	19	10	183
Kreise	a	161	102	646	1 151	355	128	607	115	2 808
	b	69	45	274	507	172	74	347	56	1 327
	c	25	16	142	140	40	21	48	24	400
	d	10	7	65	62	16	12	29	12	190

Noch: 3. Schulabgängerinnen und -abgänger im Abgangsjahr 2006

Verwaltungsbezirk a = Zusammen b = weiblich c = Ausländer/-innen zusammen d = Ausländerinnen		Schulabgänger/-innen								
		mit Hauptschulabschluss nach Jahrgang 09		mit Haupt- schulab- schluss nach Jahrgang 10	mit mittlerem Schulab- schluss (Fachoberschulreife)		mit Fachhoch- schul- reife	mit Hoch- schul- reife	ohne Haupt- schul- abschluss	ins- gesamt
		zusammen	darunter mit Qualifikation		zusammen	darunter mit Qualifikation				
Kreisfreie Stadt										
Bielefeld	a	34	16	172	372	151	70	258	31	937
	b	17	9	84	179	82	38	162	19	499
	c	8	3	36	55	10	2	22	7	130
	d	5	3	25	27	4	1	11	3	72
Kreise										
Gütersloh	a	33	12	135	231	71	19	96	11	525
	b	9	5	59	108	32	10	53	8	247
	c	4	–	18	29	8	2	3	–	56
	d	2	–	8	16	5	1	1	–	28
Herford	a	36	17	279	365	110	42	229	43	994
	b	9	2	113	175	63	22	126	16	461
	c	5	2	38	27	7	3	5	5	83
	d	2	–	15	11	2	2	–	2	32
Höxter	a	–	–	–	–	–	–	–	–	–
	b	–	–	–	–	–	–	–	–	–
	c	–	–	–	–	–	–	–	–	–
	d	–	–	–	–	–	–	–	–	–
Lippe	a	30	15	167	279	66	31	174	18	699
	b	10	3	71	148	45	24	100	4	357
	c	2	1	14	9	2	3	5	7	40
	d	1	1	8	7	2	3	2	1	22
Minden-Lübbecke	a	28	6	156	316	71	49	186	13	748
	b	9	2	62	161	39	24	91	3	350
	c	2	1	6	11	1	–	4	–	23
	d	1	–	1	5	–	–	3	–	10
Paderborn	a	9	4	116	131	21	8	81	13	358
	b	6	1	44	67	12	4	38	3	162
	c	1	–	16	7	1	1	4	1	30
	d	1	–	8	5	1	1	2	–	17
Regierungsbezirk Detmold	a	170	70	1 025	1 694	490	219	1 024	129	4 261
	b	60	22	433	838	273	122	570	53	2 076
	c	22	7	128	138	29	11	43	20	362
	d	12	4	65	71	14	8	19	6	181
davon										
kreisfreie Stadt	a	34	16	172	372	151	70	258	31	937
	b	17	9	84	179	82	38	162	19	499
	c	8	3	36	55	10	2	22	7	130
	d	5	3	25	27	4	1	11	3	72
Kreise	a	136	54	853	1 322	339	149	766	98	3 324
	b	43	13	349	659	191	84	408	34	1 577
	c	14	4	92	83	19	9	21	13	232
	d	7	1	40	44	10	7	8	3	109

Noch: 3. Schulabgängerinnen und -abgänger im Abgangsjahr 2006

Verwaltungsbezirk a = Zusammen b = weiblich c = Ausländer/-innen zusammen d = Ausländerinnen		Schulabgänger/-innen								insgesamt
		mit Hauptschulabschluss nach Jahrgang 09		mit Hauptschulabschluss nach Jahrgang 10	mit mittlerem Schulabschluss (Fachoberschulreife)		mit Fachhochschulreife	mit Hochschulreife	ohne Hauptschulabschluss	
		zusammen	darunter mit Qualifikation		zusammen	darunter mit Qualifikation				
Kreisfreie Städte										
Bochum	a	32	14	233	339	114	48	253	23	928
	b	11	7	94	179	74	25	134	14	457
	c	5	3	40	37	13	9	37	7	135
	d	1	1	17	14	6	5	25	5	67
Dortmund	a	63	51	365	520	174	86	308	66	1 408
	b	28	21	171	263	89	53	156	36	707
	c	15	15	82	104	36	22	43	14	280
	d	4	4	32	54	15	13	18	7	128
Hagen	a	22	20	85	194	53	45	152	14	512
	b	8	8	37	86	26	20	87	7	245
	c	6	5	13	22	4	11	25	8	85
	d	2	2	8	10	4	6	14	3	43
Hamm	a	18	18	128	140	40	16	52	8	362
	b	6	6	53	74	25	10	30	3	176
	c	5	5	31	30	7	5	8	5	84
	d	2	2	13	20	5	5	4	2	46
Herne	a	35	24	104	201	57	44	88	23	495
	b	16	13	38	111	34	26	39	6	236
	c	10	8	22	42	11	9	11	8	102
	d	5	4	8	21	4	8	2	2	46
Kreise										
Ennepe-Ruhr-Kreis	a	23	13	133	246	55	43	178	19	642
	b	10	5	58	129	34	30	91	9	327
	c	6	3	18	17	4	4	8	2	55
	d	2	–	10	9	2	2	3	1	27
Hochsauerlandkreis	a	–	–	–	–	–	–	–	–	–
	b	–	–	–	–	–	–	–	–	–
	c	–	–	–	–	–	–	–	–	–
	d	–	–	–	–	–	–	–	–	–
Märkischer Kreis	a	34	27	196	255	76	39	218	13	755
	b	16	14	87	131	46	20	123	5	382
	c	5	4	40	41	12	5	20	4	115
	d	3	2	17	22	6	4	15	1	62
Olpe	a	–	–	–	–	–	–	–	–	–
	b	–	–	–	–	–	–	–	–	–
	c	–	–	–	–	–	–	–	–	–
	d	–	–	–	–	–	–	–	–	–
Siegen-Wittgenstein	a	2	2	100	175	69	38	149	6	470
	b	2	2	41	87	35	20	86	3	239
	c	–	–	14	12	8	6	19	2	53
	d	–	–	6	8	4	4	13	–	31

Noch: 3. Schulabgängerinnen und -abgänger im Abgangsjahr 2006

Verwaltungsbezirk a = Zusammen b = weiblich c = Ausländer/-innen zusammen d = Ausländerinnen		Schulabgänger/-innen								
		mit Hauptschulabschluss nach Jahrgang 09		mit Haupt- schulab- schluss nach Jahrgang 10	mit mittlerem Schulab- schluss (Fachoberschulreife)		mit Fachhoch- schul- reife	mit Hoch- schul- reife	ohne Haupt- schul- abschluss	ins- gesamt
		zusammen	darunter mit Qualifikation		zusammen	darunter mit Qualifikation				
Noch: Kreise										
Soest	a	4	4	31	74	32	1	30	–	140
	b	–	–	14	38	13	1	17	–	70
	c	–	–	–	–	–	–	1	–	1
	d	–	–	–	–	–	–	1	–	1
Unna	a	76	30	355	435	114	73	388	43	1 370
	b	34	9	157	227	59	43	252	15	728
	c	12	5	71	82	24	12	43	13	233
	d	8	3	30	41	6	6	33	4	122
Regierungsbezirk Arnsberg	a	309	203	1 730	2 579	784	433	1 816	215	7 082
	b	131	85	750	1 325	435	248	1 015	98	3 567
	c	64	48	331	387	119	83	215	63	1 143
	d	27	18	141	199	52	53	128	25	573
davon										
kreisfreie Städte	a	170	127	915	1 394	438	239	853	134	3 705
	b	69	55	393	713	248	134	446	66	1 821
	c	41	36	188	235	71	56	124	42	686
	d	14	13	78	119	34	37	63	19	330
Kreise	a	139	76	815	1 185	346	194	963	81	3 377
	b	62	30	357	612	187	114	569	32	1 746
	c	23	12	143	152	48	27	91	21	457
	d	13	5	63	80	18	16	65	6	243
Nordrhein-Westfalen	a	1 448	924	7 775	13 207	3 934	2 083	9 081	1 017	34 611
	b	598	392	3 452	6 439	2 090	1 112	4 934	433	16 968
	c	294	204	1 615	2 107	592	309	945	237	5 507
	d	117	83	780	1 071	296	179	521	97	2 765
davon										
kreisfreie Städte	a	770	561	3 838	6 724	2 013	1 087	4 656	549	17 624
	b	330	247	1 786	3 341	1 087	563	2 473	246	8 739
	c	199	152	967	1 377	382	184	639	151	3 517
	d	78	64	487	716	206	105	338	61	1 785
Kreise	a	678	363	3 937	6 483	1 921	996	4 425	468	16 987
	b	268	145	1 666	3 098	1 003	549	2 461	187	8 229
	c	95	52	648	730	210	125	306	86	1 990
	d	39	19	293	355	90	74	183	36	980

4. Lehrergrunddaten 2006/2007

Verwaltungsbezirk	Lehrer/-innen													
	ins-gesamt	in % aller Lehrer/-innen	weiblich			ausländisch			darunter					
			Anzahl	in % aller Lehrerinnen	in % von Spalte 1	Anzahl	in % aller Lehrer/-innen	in % von Spalte 1	hauptamtlich/BAT			vollzeitbeschäftigt		
									Anzahl	in % aller Lehrer/-innen	in % von Spalte 1	Anzahl	in % aller Lehrer/-innen	in % von Spalte 1
1	2	3	4	5	6	7	8	9	10	11	12	13	14	
Kreisfreie Städte														
Düsseldorf	474	2,6	277	2,7	58,4	66	35,5	13,9	438	2,6	92,4	251	2,2	53,0
Duisburg	1 010	5,5	553	5,4	54,8	11	5,9	1,1	951	5,6	94,2	698	6,0	69,1
Essen	719	3,9	423	4,1	58,8	6	3,2	0,8	657	3,8	91,4	470	4,0	65,4
Krefeld	330	1,8	184	1,8	55,8	4	2,2	1,2	311	1,8	94,2	210	1,8	63,6
Mönchengladbach	363	2,0	230	2,2	63,4	–	–	–	331	1,9	91,2	229	2,0	63,1
Mülheim an der Ruhr	296	1,6	177	1,7	59,8	–	–	–	275	1,6	92,9	174	1,5	58,8
Oberhausen	371	2,0	204	2,0	55,0	2	1,1	0,5	338	2,0	91,1	233	2,0	62,8
Remscheid	193	1,0	108	1,0	56,0	1	0,5	0,5	179	1,0	92,7	121	1,0	62,7
Solingen	314	1,7	190	1,8	60,5	–	–	–	275	1,6	87,6	175	1,5	55,7
Wuppertal	490	2,6	270	2,6	55,1	2	1,1	0,4	432	2,5	88,2	280	2,4	57,1
Kreise														
Kleve	85	0,5	42	0,4	49,4	1	0,5	1,2	79	0,5	92,9	61	0,5	71,8
Mettmann	454	2,5	285	2,8	62,8	4	2,2	0,9	410	2,4	90,3	267	2,3	58,8
Rhein-Kreis Neuss	384	2,1	219	2,1	57,0	2	1,1	0,5	347	2,0	90,4	243	2,1	63,3
Viersen	302	1,6	174	1,7	57,6	1	0,5	0,3	284	1,7	94,0	192	1,6	63,6
Wesel	714	3,9	394	3,8	55,2	1	0,5	0,1	661	3,9	92,6	482	4,1	67,5
Regierungsbezirk Düsseldorf	6 499	35,1	3 730	36,1	57,4	101	54,3	1,6	5 968	35,0	91,8	4 086	35,0	62,9
davon														
kreisfreie Städte	4 560	24,6	2 616	25,3	57,4	92	49,5	2,0	4 187	24,5	91,8	2 841	24,4	62,3
Kreise	1 939	10,5	1 114	10,8	57,5	9	4,8	0,5	1 781	10,4	91,9	1 245	10,7	64,2
Kreisfreie Städte														
Aachen	296	1,6	188	1,8	63,5	1	0,5	0,3	266	1,6	89,9	158	1,4	53,4
Bonn	313	1,7	187	1,8	59,7	1	0,5	0,3	286	1,7	91,4	165	1,4	52,7
Köln	884	4,8	493	4,8	55,8	19	10,2	2,1	821	4,8	92,9	535	4,6	60,5
Leverkusen	236	1,3	131	1,3	55,5	2	1,1	0,8	215	1,3	91,1	156	1,3	66,1
Kreise														
Aachen	256	1,4	146	1,4	57,0	–	–	–	227	1,3	88,7	156	1,3	60,9
Düren	308	1,7	176	1,7	57,1	2	1,1	0,6	281	1,6	91,2	198	1,7	64,3
Rhein-Erft-Kreis	295	1,6	177	1,7	60,0	10	5,4	3,4	269	1,6	91,2	182	1,6	61,7
Euskirchen	77	0,4	41	0,4	53,2	–	–	–	72	0,4	93,5	46	0,4	59,7
Heinsberg	212	1,1	118	1,1	55,7	1	0,5	0,5	195	1,1	92,0	144	1,2	67,9
Oberbergischer Kreis	316	1,7	165	1,6	52,2	3	1,6	0,9	295	1,7	93,4	220	1,9	69,6
Rheinisch-Bergischer Kreis	196	1,1	103	1,0	52,6	4	2,2	2,0	177	1,0	90,3	108	0,9	55,1
Rhein-Sieg-Kreis	344	1,9	192	1,9	55,8	–	–	–	294	1,7	85,5	194	1,7	56,4
Regierungsbezirk Köln	3 733	20,2	2 117	20,5	56,7	43	23,1	1,2	3 398	19,9	91,0	2 262	19,4	60,6
davon														
kreisfreie Städte	1 729	9,3	999	9,7	57,8	23	12,4	1,3	1 588	9,3	91,8	1 014	8,7	58,6
Kreise	2 004	10,8	1 118	10,8	55,8	20	10,8	1,0	1 810	10,6	90,3	1 248	10,7	62,3
Kreisfreie Städte														
Bottrop	181	1,0	92	0,9	50,8	2	1,1	1,1	175	1,0	96,7	137	1,2	75,7
Gelsenkirchen	521	2,8	286	2,8	54,9	4	2,2	0,8	494	2,9	94,8	329	2,8	63,1
Münster	112	0,6	53	0,5	47,3	–	–	–	103	0,6	92,0	72	0,6	64,3
Kreise														
Borken	18	0,1	9	0,1	50,0	–	–	–	17	0,1	94,4	11	0,1	61,1
Coesfeld	238	1,3	141	1,4	59,2	1	0,5	0,4	209	1,2	87,8	125	1,1	52,5

1) beurlaubte, langfristig erkrankte und freigestellte (Sabbatjahr) Lehrerinnen und Lehrer

Noch: 4. Lehrergrunddaten 2006/2007

Verwaltungsbezirk	Lehrer/-innen													
	ins-gesamt	in % aller Lehrer/-innen	weiblich			ausländisch			darunter					
			Anzahl	in % aller Lehrer/-innen	in % von Spalte 1	Anzahl	in % aller Lehrer/-innen	in % von Spalte 1	hauptamtlich/BAT			vollzeitbeschäftigt		
									Anzahl	in % aller Lehrer/-innen	in % von Spalte 1	Anzahl	in % aller Lehrer/-innen	in % von Spalte 1
1	2	3	4	5	6	7	8	9	10	11	12	13	14	
Noch: Kreise														
Recklinghausen	924	5,0	479	4,6	51,8	4	2,2	0,4	876	5,1	94,8	640	5,5	69,3
Steinfurt	227	1,2	126	1,2	55,5	1	0,5	0,4	206	1,2	90,7	138	1,2	60,8
Warendorf	99	0,5	57	0,6	57,6	–	–	–	89	0,5	89,9	58	0,5	58,6
Regierungsbezirk Münster	2 320	12,5	1 243	12,0	53,6	12	6,5	0,5	2 169	12,7	93,5	1 510	12,9	65,1
davon														
kreisfreie Städte	814	4,4	431	4,2	52,9	6	3,2	0,7	772	4,5	94,8	538	4,6	66,1
Kreise	1 506	8,1	812	7,9	53,9	6	3,2	0,4	1 397	8,2	92,8	972	8,3	64,5
Kreisfreie Stadt														
Bielefeld	477	2,6	257	2,5	53,9	3	1,6	0,6	445	2,6	93,3	266	2,3	55,8
Kreise														
Gütersloh	306	1,7	169	1,6	55,2	1	0,5	0,3	279	1,6	91,2	189	1,6	61,8
Herford	499	2,7	249	2,4	49,9	2	1,1	0,4	474	2,8	95,0	336	2,9	67,3
Höxter	–	–	–	–	–	–	–	–	–	–	–	–	–	–
Lippe	360	1,9	197	1,9	54,7	2	1,1	0,6	324	1,9	90,0	200	1,7	55,6
Minden-Lübbecke	444	2,4	231	2,2	52,0	2	1,1	0,5	409	2,4	92,1	291	2,5	65,5
Paderborn	185	1,0	102	1,0	55,1	–	–	–	162	0,9	87,6	108	0,9	58,4
Regierungsbezirk Detmold	2 271	12,3	1 205	11,7	53,1	10	5,4	0,4	2 093	12,3	92,2	1 390	11,9	61,2
davon														
kreisfreie Stadt	477	2,6	257	2,5	53,9	3	1,6	0,6	445	2,6	93,3	266	2,3	55,8
Kreise	1 794	9,7	948	9,2	52,8	7	3,8	0,4	1 648	9,7	91,9	1 124	9,6	62,7
Kreisfreie Städte														
Bochum	519	2,8	307	3,0	59,2	2	1,1	0,4	483	2,8	93,1	318	2,7	61,3
Dortmund	746	4,0	425	4,1	57,0	5	2,7	0,7	700	4,1	93,8	516	4,4	69,2
Hagen	281	1,5	151	1,5	53,7	3	1,6	1,1	260	1,5	92,5	180	1,5	64,1
Hamm	172	0,9	91	0,9	52,9	1	0,5	0,6	164	1,0	95,3	118	1,0	68,6
Herne	245	1,3	137	1,3	55,9	1	0,5	0,4	236	1,4	96,3	157	1,3	64,1
Kreise														
Ennepe-Ruhr-Kreis	379	2,0	215	2,1	56,7	2	1,1	0,5	353	2,1	93,1	229	2,0	60,4
Hochsauerlandkreis	–	–	–	–	–	–	–	–	–	–	–	–	–	–
Märkischer Kreis	365	2,0	201	1,9	55,1	2	1,1	0,5	336	2,0	92,1	247	2,1	67,7
Olpe	–	–	–	–	–	–	–	–	–	–	–	–	–	–
Siegen-Wittgenstein	218	1,2	118	1,1	54,1	–	–	–	193	1,1	88,5	155	1,3	71,1
Soest	76	0,4	47	0,5	61,8	–	–	–	67	0,4	88,2	38	0,3	50,0
Unna	686	3,7	347	3,4	50,6	4	2,2	0,6	646	3,8	94,2	458	3,9	66,8
Regierungsbezirk Arnsberg	3 687	19,9	2 039	19,7	55,3	20	10,8	0,5	3 438	20,1	93,2	2 416	20,7	65,5
davon														
kreisfreie Städte	1 963	10,6	1 111	10,8	56,6	12	6,5	0,6	1 843	10,8	93,9	1 289	11,1	65,7
Kreise	1 724	9,3	928	9,0	53,8	8	4,3	0,5	1 595	9,3	92,5	1 127	9,7	65,4
Nordrhein-Westfalen	18 510	100	10 334	100	55,8	186	100	1,0	17 066	100	92,2	11 664	100	63,0
davon														
kreisfreie Städte	9 543	51,6	5 414	52,4	56,7	136	73,1	1,4	8 835	51,8	92,6	5 948	51,0	62,3
Kreise	8 967	48,4	4 920	47,6	54,9	50	26,9	0,6	8 231	48,2	91,8	5 716	49,0	63,7
darunter langfristig abwesende Lehrer/-innen ¹⁾	262	1,4	188	1,8	71,8	–	–	–	257	1,5	98,1	147	1,3	56,1

5. Erteilte wöchentliche Unterrichtsstunden 2006/2007

Verwaltungsbezirk	Erteilte wöchentliche Unterrichtsstunden													je 100 Schüler/-innen
	der Lehrer/-innen										darunter Mehrarbeit			
	ins-gesamt	in % aller Stunden	weiblich		davon									
			Anzahl	in % von Sp. 1	hauptamtlich/BAT			na/nb/Nicht-BAT						
					Anzahl	in % von Sp. 1	je ha/BAT-Lehrer/-in	Anzahl	in % von Sp. 1	je na/nb/Nicht-BAT-Lehrer/-in	Anzahl	in % von Sp. 1	je Lehrer/-in mit Mehrarbeit	
1	2	3	4	5	6	7	8	9	10	11	12	13	14	
Kreisfreie Städte														
Düsseldorf	8 219,3	2,4	4 538,1	55,2	7 972,3	97,0	18,2	247,0	3,0	6,9	4,0	0	0,8	160,5
Duisburg	19 147,0	5,6	9 972,0	52,1	18 806,0	98,2	19,8	341,0	1,8	5,8	-	-	-	146,4
Essen	13 338,0	3,9	7 535,0	56,5	12 913,0	96,8	19,7	425,0	3,2	6,9	6,0	0	1,5	147,5
Krefeld	6 097,0	1,8	3 248,0	53,3	6 006,0	98,5	19,3	91,0	1,5	4,8	34,0	0,6	2,6	144,9
Mönchengladbach	6 521,0	1,9	3 980,0	61,0	6 338,0	97,2	19,1	183,0	2,8	5,7	26,0	0,4	1,1	144,7
Mülheim an der Ruhr	5 484,0	1,6	3 147,0	57,4	5 337,0	97,3	19,4	147,0	2,7	7,0	4,5	0,1	1,1	143,2
Oberhausen	6 763,0	2,0	3 638,0	53,8	6 620,0	97,9	19,6	143,0	2,1	4,3	-	-	-	138,8
Remscheid	3 528,0	1,0	1 927,0	54,6	3 448,0	97,7	19,3	80,0	2,3	5,7	-	-	-	141,7
Solingen	5 574,0	1,6	3 344,0	60,0	5 363,0	96,2	19,5	211,0	3,8	5,4	-	-	-	139,4
Wuppertal	8 379,5	2,5	4 526,8	54,0	8 048,5	96,0	18,6	331,0	4,0	5,7	6,0	0,1	3,0	139,1
Kreise														
Kleve	1 651,0	0,5	770,0	46,6	1 630,0	98,7	20,6	21,0	1,3	3,5	-	-	-	145,1
Mettmann	8 184,0	2,4	4 976,0	60,8	7 920,0	96,8	19,3	264,0	3,2	6,0	2,0	0	2,0	145,1
Rhein-Kreis Neuss	6 777,0	2,0	3 685,0	54,4	6 600,0	97,4	19,0	177,0	2,6	4,8	3,0	0	0,8	140,1
Viersen	5 731,0	1,7	3 140,0	54,8	5 626,0	98,2	19,8	105,0	1,8	5,8	-	-	-	141,6
Wesel	13 666,0	4,0	7 204,0	52,7	13 440,0	98,3	20,3	226,0	1,7	4,3	21,0	0,2	1,9	143,9
Regierungsbezirk Düsseldorf	119 059,8	34,8	65 630,9	55,1	116 067,8	97,5	19,4	2 992,0	2,5	5,6	106,5	0,1	1,6	144,6
davon														
kreisfreie Städte	83 050,8	24,3	45 855,9	55,2	80 851,8	97,4	19,3	2 199,0	2,6	5,9	80,5	0,1	1,5	145,3
Kreise	36 009,0	10,5	19 775,0	54,9	35 216,0	97,8	19,8	793,0	2,2	5,0	26,0	0,1	1,6	143,1
Kreisfreie Städte														
Aachen	5 243,0	1,5	3 193,0	60,9	5 055,0	96,4	19,0	188,0	3,6	6,3	4,5	0,1	1,5	139,7
Bonn	5 461,0	1,6	3 187,0	58,4	5 324,0	97,5	18,6	137,0	2,5	5,1	-	-	-	147,9
Köln	16 040,7	4,7	8 849,0	55,2	15 683,7	97,8	19,1	357,0	2,2	5,7	11,5	0,1	3,8	158,0
Leverkusen	4 491,0	1,3	2 475,0	55,1	4 316,0	96,1	20,1	175,0	3,9	8,3	-	-	-	150,3
Kreise														
Aachen	4 768,0	1,4	2 587,0	54,3	4 644,0	97,4	20,5	124,0	2,6	4,3	-	-	-	145,9
Düren	5 693,0	1,7	3 054,0	53,6	5 565,0	97,8	19,8	128,0	2,2	4,7	17,5	0,3	1,8	139,1
Rhein-Erft-Kreis	5 403,0	1,6	3 171,0	58,7	5 267,0	97,5	19,6	136,0	2,5	5,2	1,0	0	1,0	141,0
Euskirchen	1 480,0	0,4	745,0	50,3	1 453,0	98,2	20,2	27,0	1,8	5,4	-	-	-	134,9
Heinsberg	4 159,0	1,2	2 225,0	53,5	4 048,0	97,3	20,8	111,0	2,7	6,5	14,5	0,3	2,1	136,3
Oberbergischer Kreis	6 191,0	1,8	3 069,0	49,6	6 084,0	98,3	20,6	107,0	1,7	5,1	1,0	0	1,0	143,8
Rheinisch-Bergischer Kreis	3 362,0	1,0	1 638,0	48,7	3 284,0	97,7	18,6	78,0	2,3	4,1	-	-	-	140,4
Rhein-Sieg-Kreis	5 913,0	1,7	3 096,0	52,4	5 666,0	95,8	19,3	247,0	4,2	4,9	-	-	-	147,2
Regierungsbezirk Köln	68 204,7	20,0	37 289,0	54,7	66 389,7	97,3	19,5	1 815,0	2,7	5,4	50,0	0,1	2,0	146,2
davon														
kreisfreie Städte	31 235,7	9,1	17 704,0	56,7	30 378,7	97,3	19,1	857,0	2,7	6,1	16,0	0,1	2,7	151,7
Kreise	36 969,0	10,8	19 585,0	53,0	36 011,0	97,4	19,9	958,0	2,6	4,9	34,0	0,1	1,8	141,9
Kreisfreie Städte														
Bottrop	3 524,0	1,0	1 701,0	48,3	3 482,0	98,8	19,9	42,0	1,2	7,0	-	-	-	150,1
Gelsenkirchen	9 879,0	2,9	5 338,0	54,0	9 736,0	98,6	19,7	143,0	1,4	5,3	-	-	-	150,9
Münster	2 046,0	0,6	915,0	44,7	2 009,0	98,2	19,5	37,0	1,8	4,1	7,0	0,3	1,2	137,2
Kreise														
Borken	339,0	0,1	148,0	43,7	339,0	100,0	19,9	-	-	-	-	-	-	211,9
Coesfeld	3 894,0	1,1	2 198,0	56,4	3 799,0	97,6	18,2	95,0	2,4	3,3	1,0	0	1,0	140,1

Noch: 5. Erteilte wöchentliche Unterrichtsstunden 2006/2007

Verwaltungsbezirk	Erteilte wöchentliche Unterrichtsstunden													je 100 Schü- ler/ -innen
	der Lehrer/-innen										darunter Mehrarbeit			
	ins- gesamt	in % aller Stun- den	weiblich		davon									
			Anzahl	in % von Sp. 1	hauptamtlich/BAT			na/nb/Nicht-BAT						
					Anzahl	in % von Sp. 1	je ha/ BAT- Lehrer/ -in	Anzahl	in % von Sp. 1	je na/nb/ Nicht- BAT- Lehrer/ -in	Anzahl	in % von Sp. 1	je Lehrer/ -in mit Mehrar- beit	
1	2	3	4	5	6	7	8	9	10	11	12	13	14	
Noch: Kreise														
Recklinghausen	17 485,0	5,1	8 584,3	49,1	17 316,7	99,0	19,8	168,3	1,0	3,5	-	-	-	152,8
Steinfurt	3 957,0	1,2	2 054,0	51,9	3 897,0	98,5	18,9	60,0	1,5	2,9	24,5	0,6	1,9	137,8
Warendorf	1 762,0	0,5	988,0	56,1	1 709,0	97,0	19,2	53,0	3,0	5,3	2,0	0,1	1,0	152,7
Regierungsbezirk Münster	42 886,0	12,5	21 926,3	51,1	42 287,7	98,6	19,5	598,3	1,4	4,0	34,5	0,1	1,6	149,0
davon														
kreisfreie Städte	15 449,0	4,5	7 954,0	51,5	15 227,0	98,6	19,7	222,0	1,4	5,3	7,0	0	1,2	148,8
Kreise	27 437,0	8,0	13 972,3	50,9	27 060,7	98,6	19,4	376,3	1,4	3,5	27,5	0,1	1,7	149,1
Kreisfreie Stadt														
Bielefeld	8 682,0	2,5	4 477,0	51,6	8 516,0	98,1	19,1	166,0	1,9	5,2	10,0	0,1	1,0	158,1
Kreise														
Gütersloh	5 830,0	1,7	3 144,4	53,9	5 637,7	96,7	20,2	192,3	3,3	7,1	-	-	-	150,7
Herford	9 622,7	2,8	4 674,0	48,6	9 493,0	98,7	20,0	129,7	1,3	5,2	7,0	0,1	0,9	148,8
Höxter	-	-	-	-	-	-	-	-	-	-	-	-	-	-
Lippe	6 621,0	1,9	3 381,0	51,1	6 432,0	97,1	19,9	189,0	2,9	5,3	-	-	-	146,6
Minden-Lübbecke	8 470,0	2,5	4 178,0	49,3	8 315,0	98,2	20,3	155,0	1,8	4,4	0,5	0	0,5	150,0
Paderborn	3 512,0	1,0	1 798,0	51,2	3 385,0	96,4	20,9	127,0	3,6	5,5	-	-	-	162,3
Regierungsbezirk Detmold	42 737,7	12,5	21 652,4	50,7	41 778,7	97,8	20,0	959,0	2,2	5,4	17,5	0	0,9	151,8
davon														
kreisfreie Stadt	8 682,0	2,5	4 477,0	51,6	8 516,0	98,1	19,1	166,0	1,9	5,2	10,0	0,1	1,0	158,1
Kreise	34 055,7	10,0	17 175,4	50,4	33 262,7	97,7	20,2	793,0	2,3	5,4	7,5	0	0,8	150,3
Kreisfreie Städte														
Bochum	9 281,0	2,7	5 127,0	55,2	9 047,0	97,5	18,7	234,0	2,5	6,5	13,5	0,1	1,0	158,0
Dortmund	14 227,0	4,2	7 825,0	55,0	13 922,0	97,9	19,9	305,0	2,1	6,6	16,0	0,1	2,7	151,2
Hagen	5 267,9	1,5	2 736,3	51,9	5 185,3	98,4	19,9	82,7	1,6	3,9	7,0	0,1	7,0	147,5
Hamm	3 381,0	1,0	1 752,0	51,8	3 353,0	99,2	20,4	28,0	0,8	3,5	5,0	0,1	1,7	142,5
Herne	4 763,0	1,4	2 513,0	52,8	4 697,0	98,6	19,9	66,0	1,4	7,3	-	-	-	151,6
Kreise														
Ennepe-Ruhr-Kreis	7 115,0	2,1	3 860,0	54,3	6 974,0	98,0	19,8	141,0	2,0	5,4	7,5	0,1	3,8	141,1
Hochsauerlandkreis	-	-	-	-	-	-	-	-	-	-	-	-	-	-
Märkischer Kreis	6 768,0	2,0	3 645,0	53,9	6 658,6	98,4	19,8	109,3	1,6	3,8	-	-	-	138,1
Olpe	-	-	-	-	-	-	-	-	-	-	-	-	-	-
Siegen-Wittgenstein	4 075,0	1,2	2 113,0	51,9	3 953,0	97,0	20,5	122,0	3,0	4,9	5,5	0,1	0,6	141,6
Soest	1 291,0	0,4	698,0	54,1	1 217,0	94,3	18,2	74,0	5,7	8,2	-	-	-	158,2
Unna	12 770,0	3,7	6 183,0	48,4	12 539,0	98,2	19,4	231,0	1,8	5,8	6,5	0,1	3,3	141,9
Regierungsbezirk Arnsberg	68 938,9	20,2	36 452,3	52,9	67 545,9	98,0	19,6	1 393,0	2,0	5,6	61,0	0,1	1,6	146,6
davon														
kreisfreie Städte	36 919,9	10,8	19 953,3	54,0	36 204,3	98,1	19,6	715,7	1,9	6,0	41,5	0,1	1,7	151,5
Kreise	32 019,0	9,4	16 499,0	51,5	31 341,6	97,9	19,6	677,3	2,1	5,3	19,5	0,1	1,4	141,4
Nordrhein-Westfalen	341 827,0	100	182 950,9	53,5	334 069,7	97,7	19,6	7 757,3	2,3	5,4	269,5	0,1	1,6	146,8
davon														
kreisfreie Städte	175 337,4	51,3	95 944,2	54,7	171 177,7	97,6	19,4	4 159,7	2,4	5,9	155,0	0,1	1,6	148,6
Kreise	166 489,6	48,7	87 006,7	52,3	162 892,0	97,8	19,8	3 597,7	2,2	4,9	114,5	0,1	1,5	144,9

Gymnasien

1. Schuleckdaten 2006/2007

Verwaltungsbezirk	Schulen	Klassen	Schüler/-innen									
			ins-gesamt	weiblich		ausländisch			Aussiedler/-innen		je Klasse ¹⁾	je Lehrer/-in ²⁾
				Anzahl	in % von Spalte 3	zu-sammen	in % von Spalte 3	weiblich	Anzahl	in % von Spalte 3		
			1	2	3	4	5	6	7	8	9	10
Kreisfreie Städte												
Düsseldorf	21	423	17 993	9 667	53,7	2 283	12,7	1 255	165	0,9	28,7	14,6
Duisburg	13	312	12 599	6 822	54,1	1 146	9,1	604	193	1,5	28,3	14,5
Essen	21	451	19 081	10 516	55,1	1 182	6,2	660	123	0,6	28,8	14,6
Krefeld	9	178	7 356	3 993	54,3	490	6,7	287	107	1,5	28,6	14,6
Mönchengladbach	9	202	8 478	4 567	53,9	397	4,7	219	40	0,5	28,6	15,2
Mülheim an der Ruhr	5	124	4 982	2 520	50,6	265	5,3	133	9	0,2	28,2	15,2
Oberhausen	5	140	5 398	2 807	52,0	354	6,6	200	20	0,4	27,3	14,7
Remscheid	4	84	3 395	1 879	55,3	233	6,9	144	54	1,6	26,9	14,2
Solingen	4	106	4 325	2 320	53,6	215	5,0	110	26	0,6	28,0	15,2
Wuppertal	9	231	9 826	5 272	53,7	767	7,8	417	42	0,4	28,7	14,2
Kreise												
Kleve	12	232	9 442	4 965	52,6	174	1,8	87	45	0,5	28,7	15,1
Mettmann	17	373	15 193	7 793	51,3	737	4,9	390	160	1,1	28,4	14,8
Rhein-Kreis Neuss	17	411	16 859	9 028	53,6	881	5,2	485	73	0,4	28,8	15,1
Viersen	11	279	11 124	5 998	53,9	297	2,7	177	77	0,7	28,5	15,3
Wesel	14	346	14 070	7 612	54,1	410	2,9	237	154	1,1	28,1	15,1
Regierungsbezirk Düsseldorf												
davon	171	3 892	160 121	85 759	53,6	9 831	6,1	5 405	1 288	0,8	28,5	14,8
kreisfreie Städte	100	2 251	93 433	50 363	53,9	7 332	7,8	4 029	779	0,8	28,4	14,6
Kreise	71	1 641	66 688	35 396	53,1	2 499	3,7	1 376	509	0,8	28,5	15,1
Kreisfreie Städte												
Aachen	11	240	9 963	5 286	53,1	767	7,7	430	22	0,2	28,5	14,3
Bonn	19	397	16 748	8 638	51,6	857	5,1	449	131	0,8	28,7	14,1
Köln	33	673	28 448	15 194	53,4	3 216	11,3	1 711	228	0,8	28,9	14,4
Leverkusen	5	150	6 490	3 415	52,6	282	4,3	140	47	0,7	28,8	14,0
Kreise												
Aachen	10	245	9 716	5 041	51,9	475	4,9	258	31	0,3	28,2	15,1
Düren	10	219	8 815	4 859	55,1	309	3,5	171	100	1,1	28,8	14,7
Rhein-Erft-Kreis	14	393	15 682	8 144	51,9	718	4,6	413	29	0,2	27,8	14,3
Euskirchen	9	189	7 759	4 126	53,2	150	1,9	82	50	0,6	28,6	15,4
Heinsberg	7	210	8 591	4 635	54,0	271	3,2	136	109	1,3	27,8	15,3
Oberbergischer Kreis	11	226	9 347	5 133	54,9	252	2,7	135	121	1,3	28,4	15,7
Rheinisch-Bergischer Kreis	10	262	10 616	5 658	53,3	265	2,5	147	3	0	28,2	14,7
Rhein-Sieg-Kreis	23	510	20 908	11 242	53,8	697	3,3	399	262	1,3	27,9	14,8
Regierungsbezirk Köln												
davon	162	3 714	153 083	81 371	53,2	8 259	5,4	4 471	1 133	0,7	28,4	14,6
kreisfreie Städte	68	1 460	61 649	32 533	52,8	5 122	8,3	2 730	428	0,7	28,8	14,2
Kreise	94	2 254	91 434	48 838	53,4	3 137	3,4	1 741	705	0,8	28,1	14,9
Kreisfreie Städte												
Bottrop	3	79	3 154	1 662	52,7	122	3,9	65	–	–	28,2	16,4
Gelsenkirchen	7	146	6 095	3 115	51,1	603	9,9	317	22	0,4	28,4	14,7
Münster	14	278	12 034	6 536	54,3	389	3,2	212	84	0,7	29,7	13,8

1) Es sind nur die Schülerinnen und Schüler sowie Klassen der Sekundarstufe I berücksichtigt. – 2) hauptamtliche/BAT- sowie nebenamtliche/nebenberufliche und Nicht-BAT Lehrerinnen und -Lehrer

Noch: 1. Schuleckdaten 2006/2007

Verwaltungsbezirk	Schulen	Klassen	Schüler/-innen										
			ins-gesamt	weiblich		ausländisch			Aussiedler/-innen		je Klasse ¹⁾	je Lehrer/-in ²⁾	
				Anzahl	in % von Spalte 3	zu-sammen	in % von Spalte 3	weiblich	Anzahl	in % von Spalte 3			
			1	2	3	4	5	6	7	8	9	10	11
Kreise													
Borken	12	283	11 733	6 388	54,4	181	1,5	104	13	0,1	28,9	15,6	
Coesfeld	10	201	7 729	4 145	53,6	83	1,1	44	51	0,7	27,0	15,0	
Recklinghausen	20	457	19 026	10 021	52,7	588	3,1	326	136	0,7	28,7	15,5	
Steinfurt	15	381	15 809	8 583	54,3	243	1,5	130	265	1,7	28,8	15,2	
Warendorf	12	222	9 468	5 208	55,0	275	2,9	120	285	3,0	28,2	14,7	
Regierungsbezirk Münster	93	2 047	85 048	45 658	53,7	2 484	2,9	1 318	856	1,0	28,6	15,0	
davon													
kreisfreie Städte	24	503	21 283	11 313	53,2	1 114	5,2	594	106	0,5	29,1	14,4	
Kreise	69	1 544	63 765	34 345	53,9	1 370	2,1	724	750	1,2	28,5	15,3	
Kreisfreie Stadt													
Bielefeld	11	234	9 955	5 271	52,9	561	5,6	339	293	2,9	28,3	13,6	
Kreise													
Gütersloh	12	287	11 440	6 239	54,5	305	2,7	164	347	3,0	28,5	15,2	
Herford	8	201	8 205	4 437	54,1	199	2,4	110	260	3,2	27,8	15,3	
Höxter	10	185	7 430	4 091	55,1	89	1,2	49	257	3,5	27,9	15,1	
Lippe	12	265	10 874	5 958	54,8	257	2,4	148	246	2,3	28,0	14,6	
Minden-Lübbecke	9	260	10 961	6 013	54,9	200	1,8	103	291	2,7	28,6	15,7	
Paderborn	9	216	8 976	5 062	56,4	173	1,9	89	362	4,0	27,6	14,3	
Regierungsbezirk Detmold	71	1 648	67 841	37 071	54,6	1 784	2,6	1 002	2 056	3,0	28,1	14,8	
davon													
kreisfreie Stadt	11	234	9 955	5 271	52,9	561	5,6	339	293	2,9	28,3	13,6	
Kreise	60	1 414	57 886	31 800	54,9	1 223	2,1	663	1 763	3,0	28,1	15,0	
Kreisfreie Städte													
Bochum	11	253	10 373	5 471	52,7	555	5,4	290	32	0,3	27,9	14,7	
Dortmund	15	371	14 734	7 850	53,3	1 478	10,0	792	131	0,9	27,6	15,3	
Hagen	8	141	5 872	3 225	54,9	408	6,9	229	38	0,6	27,3	14,7	
Hamm	6	127	5 218	2 706	51,9	213	4,1	116	34	0,7	26,9	14,5	
Herne	5	108	4 223	2 160	51,1	266	6,3	141	33	0,8	27,6	16,1	
Kreise													
Ennepe-Ruhr-Kreis	10	247	9 695	5 149	53,1	272	2,8	140	49	0,5	27,7	15,2	
Hochsauerlandkreis	12	226	9 548	5 121	53,6	199	2,1	104	76	0,8	29,3	15,5	
Märkischer Kreis	15	327	12 826	7 030	54,8	591	4,6	335	245	1,9	27,4	15,5	
Olpe	6	127	5 294	2 966	56,0	125	2,4	71	56	1,1	28,5	16,6	
Siegen-Wittgenstein	14	262	10 718	5 729	53,5	359	3,3	184	178	1,7	27,1	14,8	
Soest	14	288	11 775	6 581	55,9	362	3,1	194	277	2,4	28,2	15,5	
Unna	14	333	13 185	7 131	54,1	486	3,7	284	77	0,6	27,7	15,1	
Regierungsbezirk Arnsberg	130	2 810	113 461	61 119	53,9	5 314	4,7	2 880	1 226	1,1	27,8	15,2	
davon													
kreisfreie Städte	45	1 000	40 420	21 412	53,0	2 920	7,2	1 568	268	0,7	27,6	15,0	
Kreise	85	1 810	73 041	39 707	54,4	2 394	3,3	1 312	958	1,3	27,9	15,3	
Nordrhein-Westfalen	627	14 111	579 554	310 978	53,7	27 672	4,8	15 076	6 559	1,1	28,3	14,9	
davon													
kreisfreie Städte	248	5 448	226 740	120 892	53,3	17 049	7,5	9 260	1 874	0,8	28,4	14,5	
Kreise	379	8 663	352 814	190 086	53,9	10 623	3,0	5 816	4 685	1,3	28,2	15,1	

2. Verteilung der Schülerpopulation 2006/2007

Verwaltungsbezirk a = Zusammen b = weiblich c = Ausländer/-innen zusammen d = Ausländerinnen	Schüler/-innen												ins- gesamt	
	davon im Schuljahrgang bzw. in der Bildungsstufe													
	05	06	07	08	09	10	ohne Jahr- gang	Sekun- dar- stufe I	11	12	13	Sekun- dar- stufe II		
Kreisfreie Städte														
Düsseldorf	a	2 280	2 118	1 989	1 995	1 935	1 818	–	12 135	2 140	2 011	1 707	5 858	17 993
	b	1 155	1 103	1 066	1 092	1 015	1 022	–	6 453	1 133	1 123	958	3 214	9 667
	c	263	228	230	236	208	231	–	1 396	347	315	225	887	2 283
	d	131	135	115	129	102	133	–	745	199	184	127	510	1 255
Duisburg	a	1 527	1 496	1 540	1 523	1 429	1 314	–	8 829	1 393	1 237	1 140	3 770	12 599
	b	828	752	823	779	770	749	–	4 701	777	706	638	2 121	6 822
	c	164	155	126	123	124	122	–	814	120	125	87	332	1 146
	d	101	77	61	57	65	66	–	427	66	60	51	177	604
Essen	a	2 158	2 270	2 207	2 171	2 164	2 004	–	12 974	2 193	2 159	1 755	6 107	19 081
	b	1 158	1 230	1 200	1 162	1 185	1 137	–	7 072	1 248	1 214	982	3 444	10 516
	c	137	139	150	129	140	111	–	806	155	116	105	376	1 182
	d	78	79	73	78	81	61	–	450	88	68	54	210	660
Krefeld	a	928	884	859	818	834	764	–	5 087	848	762	659	2 269	7 356
	b	501	471	429	435	457	423	–	2 716	485	446	346	1 277	3 993
	c	74	57	53	40	48	42	–	314	79	53	44	176	490
	d	38	29	24	24	26	34	–	175	50	33	29	112	287
Mönchengladbach	a	1 000	937	964	900	989	984	–	5 774	1 034	915	755	2 704	8 478
	b	525	500	498	475	530	562	–	3 090	561	499	417	1 477	4 567
	c	46	39	43	35	47	33	–	243	67	53	34	154	397
	d	27	18	25	18	24	22	–	134	29	34	22	85	219
Mülheim an der Ruhr	a	610	611	605	540	579	549	–	3 494	494	551	443	1 488	4 982
	b	271	329	312	267	300	290	–	1 769	247	287	217	751	2 520
	c	34	36	12	34	31	30	–	177	31	36	21	88	265
	d	13	20	1	17	17	17	–	85	12	25	11	48	133
Oberhausen	a	723	604	659	584	660	595	–	3 825	556	538	479	1 573	5 398
	b	373	294	320	302	342	317	–	1 948	297	296	266	859	2 807
	c	51	47	62	34	35	38	–	267	26	35	26	87	354
	d	35	24	34	20	20	22	–	155	13	21	11	45	200
Remscheid	a	399	344	387	374	380	376	–	2 260	428	375	332	1 135	3 395
	b	220	187	196	194	210	213	–	1 220	251	213	195	659	1 879
	c	30	20	30	19	18	24	–	141	31	41	20	92	233
	d	19	12	17	12	11	17	–	88	20	27	9	56	144
Solingen	a	528	510	457	505	486	484	–	2 970	502	443	410	1 355	4 325
	b	282	267	249	268	262	240	–	1 568	273	250	229	752	2 320
	c	30	25	30	21	15	20	–	141	31	31	12	74	215
	d	17	14	15	9	8	12	–	75	17	13	5	35	110

Noch: 2. Verteilung der Schülerpopulation 2006/2007

Verwaltungsbezirk a = Zusammen b = weiblich c = Ausländer/-innen zusammen d = Ausländerinnen		Schüler/-innen												ins- gesamt
		davon im Schuljahrgang bzw. in der Bildungsstufe												
		05	06	07	08	09	10	ohne Jahr- gang	Sekun- dar- stufe I	11	12	13	Sekun- dar- stufe II	
Noch: Kreisfreie Stadt														
Wuppertal	a	1 061	1 110	1 141	1 069	1 116	1 130	1	6 628	1 192	1 074	932	3 198	9 826
	b	589	551	605	564	573	612	1	3 495	635	626	516	1 777	5 272
	c	103	85	74	71	89	85	-	507	107	90	63	260	767
	d	59	49	33	38	52	45	-	276	52	54	35	141	417
Kreise														
Kleve	a	1 179	1 137	1 148	1 093	1 091	1 021	-	6 669	979	895	899	2 773	9 442
	b	608	574	602	575	556	548	-	3 463	523	491	488	1 502	4 965
	c	15	20	20	17	19	21	-	112	25	22	15	62	174
	d	7	8	6	9	12	14	-	56	11	15	5	31	87
Mettmann														
	a	1 958	1 786	1 744	1 708	1 724	1 675	-	10 595	1 689	1 532	1 377	4 598	15 193
	b	985	893	856	844	890	900	-	5 368	910	758	757	2 425	7 793
	c	78	89	69	82	66	77	-	461	107	94	75	276	737
	d	42	40	39	39	35	41	-	236	55	48	51	154	390
Rhein-Kreis Neuss														
	a	2 175	2 045	1 971	1 855	1 947	1 827	-	11 820	1 859	1 754	1 426	5 039	16 859
	b	1 141	1 072	1 014	994	1 061	946	-	6 228	1 021	1 020	759	2 800	9 028
	c	114	101	87	86	108	85	-	581	114	110	76	300	881
	d	65	49	46	45	59	51	-	315	62	65	43	170	485
Viersen														
	a	1 363	1 418	1 425	1 355	1 308	1 082	-	7 951	1 180	1 086	907	3 173	11 124
	b	729	709	786	704	710	602	-	4 240	644	576	538	1 758	5 998
	c	35	40	27	26	44	29	-	201	46	28	22	96	297
	d	20	27	12	14	29	17	-	119	29	15	14	58	177
Wesel														
	d	1 759	1 669	1 642	1 558	1 628	1 477	-	9 733	1 510	1 556	1 271	4 337	14 070
	b	911	868	876	798	923	811	-	5 187	806	889	730	2 425	7 612
	c	56	52	47	48	43	35	-	281	53	40	36	129	410
	d	30	32	25	19	26	22	-	154	37	26	20	83	237
Regierungsbezirk Düsseldorf														
	a	19 648	18 939	18 738	18 048	18 270	17 100	1	110 744	17 997	16 888	14 492	49 377	160 121
	b	10 276	9 800	9 832	9 453	9 784	9 372	1	58 518	9 811	9 394	8 036	27 241	85 759
	c	1 230	1 133	1 060	1 001	1 035	983	-	6 442	1 339	1 189	861	3 389	9 831
	d	682	613	526	528	567	574	-	3 490	740	688	487	1 915	5 405
davon														
kreisfreie Städte														
	a	11 214	10 884	10 808	10 479	10 572	10 018	1	63 976	10 780	10 065	8 612	29 457	93 433
	b	5 902	5 684	5 698	5 538	5 644	5 565	1	34 032	5 907	5 660	4 764	16 331	50 363
	c	932	831	810	742	755	736	-	4 806	994	895	637	2 526	7 332
	d	518	457	398	402	406	429	-	2 610	546	519	354	1 419	4 029
Kreise														
	a	8 434	8 055	7 930	7 569	7 698	7 082	-	46 768	7 217	6 823	5 880	19 920	66 688
	b	4 374	4 116	4 134	3 915	4 140	3 807	-	24 486	3 904	3 734	3 272	10 910	35 396
	c	298	302	250	259	280	247	-	1 636	345	294	224	863	2 499
	d	164	156	128	126	161	145	-	880	194	169	133	496	1 376

Noch: 2. Verteilung der Schülerpopulation 2006/2007

Verwaltungsbezirk a = Zusammen b = weiblich c = Ausländer/-innen zusammen d = Ausländerinnen		Schüler/-innen												ins- gesamt	
		davon im Schuljahrgang bzw. in der Bildungsstufe													
		05	06	07	08	09	10	ohne Jahr- gang	Sekun- dar- stufe I	11	12	13	Sekun- dar- stufe II		
Kreisfreie Städte															
Aachen	a	1 188	1 150	1 116	1 136	1 156	1 100	–	6 846	1 114	1 101	902	3 117	9 963	
	b	625	594	552	614	590	590	–	3 565	601	633	487	1 721	5 286	
	c	85	85	93	81	85	57	–	486	113	82	86	281	767	
	d	51	48	50	47	41	32	–	269	61	49	51	161	430	
Bonn	a	2 018	1 913	1 899	1 869	1 861	1 815	–	11 375	1 971	1 833	1 569	5 373	16 748	
	b	1 033	1 004	937	933	971	956	–	5 834	1 038	934	832	2 804	8 638	
	c	83	92	112	85	93	84	–	549	143	82	83	308	857	
	d	42	48	60	38	48	48	–	284	69	48	48	165	449	
Köln	a	3 556	3 372	3 186	3 157	3 130	3 078	–	19 479	3 230	3 168	2 571	8 969	28 448	
	b	1 845	1 759	1 713	1 643	1 627	1 656	–	10 243	1 775	1 753	1 423	4 951	15 194	
	c	365	345	357	378	359	334	–	2 138	406	383	289	1 078	3 216	
	d	185	173	178	192	187	184	–	1 099	233	216	163	612	1 711	
Leverkusen	a	766	767	703	701	701	677	–	4 315	769	760	646	2 175	6 490	
	b	388	358	350	380	375	376	–	2 227	422	397	369	1 188	3 415	
	c	31	27	34	20	33	33	–	178	40	33	31	104	282	
	d	13	10	22	12	13	20	–	90	21	14	15	50	140	
Kreise															
Aachen	a	1 208	1 255	1 171	1 155	1 108	1 015	–	6 912	976	989	839	2 804	9 716	
	b	624	611	588	607	555	563	–	3 548	495	564	434	1 493	5 041	
	c	52	58	58	58	61	40	–	327	53	53	42	148	475	
	d	32	25	34	31	30	17	–	169	35	33	21	89	258	
Düren	a	1 066	1 113	1 081	1 092	997	957	–	6 306	937	860	712	2 509	8 815	
	b	572	595	552	609	542	513	–	3 383	553	496	427	1 476	4 859	
	c	38	40	42	37	34	32	–	223	36	25	25	86	309	
	d	22	19	20	18	21	18	–	118	21	16	16	53	171	
Rhein-Erft-Kreis	a	1 981	1 895	1 857	1 784	1 734	1 683	–	10 934	1 733	1 620	1 395	4 748	15 682	
	b	1 018	994	955	868	928	886	–	5 649	869	881	745	2 495	8 144	
	c	98	78	76	63	68	76	–	459	106	88	65	259	718	
	d	54	43	48	36	44	43	–	268	57	48	40	145	413	
Euskirchen	a	1 003	905	921	914	859	810	–	5 412	856	798	693	2 347	7 759	
	b	492	462	485	479	475	442	–	2 835	470	442	379	1 291	4 126	
	c	17	16	23	19	11	19	–	105	20	15	10	45	150	
	d	7	5	13	10	7	15	–	57	11	11	3	25	82	
Heinsberg	a	996	992	959	1 010	1 007	869	–	5 833	941	919	898	2 758	8 591	
	b	501	526	537	547	538	469	–	3 118	512	505	500	1 517	4 635	
	c	31	39	35	28	27	26	–	186	29	31	25	85	271	
	d	11	23	18	17	13	13	–	95	10	18	13	41	136	

Noch: 2. Verteilung der Schülerpopulation 2006/2007

Verwaltungsbezirk a = Zusammen b = weiblich c = Ausländer/-innen zusammen d = Ausländerinnen		Schüler/-innen												ins- gesamt
		davon im Schuljahrgang bzw. in der Bildungsstufe												
		05	06	07	08	09	10	ohne Jahr- gang	Sekun- dar- stufe I	11	12	13	Sekun- dar- stufe II	
Noch: Kreise														
Oberbergischer Kreis	a	1 190	1 136	1 067	1 096	972	957	–	6 418	1 059	983	887	2 929	9 347
	b	636	607	557	604	525	548	–	3 477	597	601	458	1 656	5 133
	c	21	29	28	27	24	35	–	164	28	29	31	88	252
	d	12	11	13	16	12	23	–	87	17	15	16	48	135
Rheinisch-Bergischer Kreis	a	1 340	1 244	1 265	1 242	1 163	1 124	–	7 378	1 225	1 095	918	3 238	10 616
	b	691	656	670	667	602	641	–	3 927	611	607	513	1 731	5 658
	c	41	12	29	23	29	28	–	162	41	34	28	103	265
	d	20	10	17	11	17	15	–	90	26	17	14	57	147
Rhein-Sieg-Kreis	a	2 492	2 523	2 403	2 352	2 277	2 202	–	14 249	2 537	2 240	1 882	6 659	20 908
	b	1 310	1 334	1 291	1 251	1 226	1 202	–	7 614	1 361	1 208	1 059	3 628	11 242
	c	81	65	91	82	67	63	–	449	93	100	55	248	697
	d	44	40	49	49	33	32	–	247	52	60	40	152	399
Regierungsbezirk Köln	a	18 804	18 265	17 628	17 508	16 965	16 287	–	105 457	17 348	16 366	13 912	47 626	153 083
	b	9 735	9 500	9 187	9 202	8 954	8 842	–	55 420	9 304	9 021	7 626	25 951	81 371
	c	943	886	978	901	891	827	–	5 426	1 108	955	770	2 833	8 259
	d	493	455	522	477	466	460	–	2 873	613	545	440	1 598	4 471
davon														
kreisfreie Städte	a	7 528	7 202	6 904	6 863	6 848	6 670	–	42 015	7 084	6 862	5 688	19 634	61 649
	b	3 891	3 715	3 552	3 570	3 563	3 578	–	21 869	3 836	3 717	3 111	10 664	32 533
	c	564	549	596	564	570	508	–	3 351	702	580	489	1 771	5 122
	d	291	279	310	289	289	284	–	1 742	384	327	277	988	2 730
Kreise	a	11 276	11 063	10 724	10 645	10 117	9 617	–	63 442	10 264	9 504	8 224	27 992	91 434
	b	5 844	5 785	5 635	5 632	5 391	5 264	–	33 551	5 468	5 304	4 515	15 287	48 838
	c	379	337	382	337	321	319	–	2 075	406	375	281	1 062	3 137
	d	202	176	212	188	177	176	–	1 131	229	218	163	610	1 741
Kreisfreie Städte														
Botrop	a	381	392	372	386	354	342	–	2 227	317	294	316	927	3 154
	b	198	181	189	211	190	181	–	1 150	175	159	178	512	1 662
	c	24	21	10	16	11	12	–	94	7	13	8	28	122
	d	14	9	6	9	3	9	–	50	3	10	2	15	65
Gelsenkirchen	a	717	698	680	687	716	651	–	4 149	728	684	534	1 946	6 095
	b	353	349	347	337	378	343	–	2 107	378	359	271	1 008	3 115
	c	90	89	88	68	59	47	–	441	47	59	56	162	603
	d	39	40	48	38	35	27	–	227	27	34	29	90	317
Münster	a	1 541	1 365	1 386	1 322	1 333	1 314	–	8 261	1 354	1 291	1 128	3 773	12 034
	b	783	782	753	726	693	698	–	4 435	743	737	621	2 101	6 536
	c	39	33	45	50	36	51	–	254	48	46	41	135	389
	d	20	16	27	30	20	30	–	143	27	25	17	69	212

Noch: 2. Verteilung der Schülerpopulation 2006/2007

Verwaltungsbezirk a = Zusammen b = weiblich c = Ausländer/-innen zusammen d = Ausländerinnen		Schüler/-innen												ins- gesamt	
		davon im Schuljahrgang bzw. in der Bildungsstufe													
		05	06	07	08	09	10	ohne Jahr- gang	Sekun- dar- stufe I	11	12	13	Sekun- dar- stufe II		
Kreise															
Borken	a	1 483	1 549	1 446	1 261	1 261	1 187	–	8 187	1 270	1 203	1 073	3 546	11 733	
	b	814	801	749	662	712	669	–	4 407	724	676	581	1 981	6 388	
	c	20	31	10	23	23	16	–	123	23	21	14	58	181	
	d	9	23	7	10	13	12	–	74	12	10	8	30	104	
Coesfeld															
	a	948	922	887	936	895	843	6	5 437	793	777	722	2 292	7 729	
	b	531	466	457	515	482	473	4	2 928	411	430	376	1 217	4 145	
	c	11	7	12	8	6	12	–	56	16	6	5	27	83	
	d	6	4	4	4	2	8	–	28	11	3	2	16	44	
Recklinghausen															
	a	2 292	2 348	2 196	2 064	2 223	1 975	–	13 098	2 183	2 047	1 698	5 928	19 026	
	b	1 143	1 232	1 151	1 063	1 162	1 048	–	6 799	1 192	1 118	912	3 222	10 021	
	c	70	93	72	53	49	42	–	379	80	75	54	209	588	
	d	38	55	28	27	26	24	–	198	48	46	34	128	326	
Steinfurt															
	a	1 919	1 865	1 905	1 828	1 771	1 692	–	10 980	1 729	1 632	1 468	4 829	15 809	
	b	1 001	982	984	978	980	952	–	5 877	968	923	815	2 706	8 583	
	c	29	36	23	23	31	24	–	166	25	27	25	77	243	
	d	14	18	11	12	17	13	–	85	20	15	10	45	130	
Warendorf															
	a	1 090	1 049	1 103	1 065	965	984	–	6 256	1 182	1 079	951	3 212	9 468	
	b	583	560	597	577	546	539	–	3 402	701	591	514	1 806	5 208	
	c	34	24	30	31	22	28	–	169	43	34	29	106	275	
	d	15	11	13	12	5	12	–	68	29	16	7	52	120	
Regierungsbezirk Münster															
	a	10 371	10 188	9 975	9 549	9 518	8 988	6	58 595	9 556	9 007	7 890	26 453	85 048	
	b	5 406	5 353	5 227	5 069	5 143	4 903	4	31 105	5 292	4 993	4 268	14 553	45 658	
	c	317	334	290	272	237	232	–	1 682	289	281	232	802	2 484	
	d	155	176	144	142	121	135	–	873	177	159	109	445	1 318	
davon															
kreisfreie Städte															
	a	2 639	2 455	2 438	2 395	2 403	2 307	–	14 637	2 399	2 269	1 978	6 646	21 283	
	b	1 334	1 312	1 289	1 274	1 261	1 222	–	7 692	1 296	1 255	1 070	3 621	11 313	
	c	153	143	143	134	106	110	–	789	102	118	105	325	1 114	
	d	73	65	81	77	58	66	–	420	57	69	48	174	594	
Kreise															
	a	7 732	7 733	7 537	7 154	7 115	6 681	6	43 958	7 157	6 738	5 912	19 807	63 765	
	b	4 072	4 041	3 938	3 795	3 882	3 681	4	23 413	3 996	3 738	3 198	10 932	34 345	
	c	164	191	147	138	131	122	–	893	187	163	127	477	1 370	
	d	82	111	63	65	63	69	–	453	120	90	61	271	724	
Kreisfreie Stadt															
Bielefeld															
	a	1 204	1 144	1 133	1 069	1 010	1 054	–	6 614	1 227	1 132	982	3 341	9 955	
	b	602	575	595	552	524	581	–	3 429	685	593	564	1 842	5 271	
	c	48	68	53	68	51	57	–	345	88	82	46	216	561	
	d	31	42	35	42	32	32	–	214	49	43	33	125	339	

Noch: 2. Verteilung der Schülerpopulation 2006/2007

Verwaltungsbezirk a = Zusammen b = weiblich c = Ausländer/-innen zusammen d = Ausländerinnen	Schüler/-innen												ins- gesamt	
	davon im Schuljahrgang bzw. in der Bildungsstufe													
	05	06	07	08	09	10	ohne Jahr- gang	Sekun- dar- stufe I	11	12	13	Sekun- dar- stufe II		
Kreise														
Gütersloh	a	1 503	1 434	1 415	1 313	1 326	1 196	–	8 187	1 231	1 079	943	3 253	11 440
	b	821	789	750	686	709	660	–	4 415	707	593	524	1 824	6 239
	c	44	36	32	29	31	26	–	198	49	32	26	107	305
	d	21	23	25	14	16	16	–	115	23	17	9	49	164
Herford	a	1 064	1 035	914	925	854	796	–	5 588	986	871	760	2 617	8 205
	b	534	532	492	522	443	422	–	2 945	574	497	421	1 492	4 437
	c	20	22	27	22	17	12	–	120	38	25	16	79	199
	d	9	13	16	11	12	8	–	69	14	19	8	41	110
Höxter	a	866	906	898	824	837	823	–	5 154	840	772	664	2 276	7 430
	b	455	479	512	465	416	458	–	2 785	456	457	393	1 306	4 091
	c	10	12	9	14	7	4	–	56	16	8	9	33	89
	d	4	5	6	8	3	3	–	29	11	5	4	20	49
Lippe	a	1 300	1 257	1 270	1 216	1 217	1 150	–	7 410	1 311	1 157	996	3 464	10 874
	b	710	651	696	651	687	626	–	4 021	727	645	565	1 937	5 958
	c	23	28	29	32	26	32	–	170	37	21	29	87	257
	d	16	15	15	22	14	18	–	100	21	11	16	48	148
Minden-Lübbecke	a	1 251	1 341	1 281	1 219	1 160	1 179	–	7 431	1 247	1 257	1 026	3 530	10 961
	b	659	765	682	653	646	642	–	4 047	684	677	605	1 966	6 013
	c	23	40	25	15	21	17	–	141	31	16	12	59	200
	d	9	22	11	10	16	5	–	73	16	10	4	30	103
Paderborn	a	1 174	1 081	1 005	951	922	838	–	5 971	1 094	1 063	848	3 005	8 976
	b	606	577	568	526	511	489	–	3 277	650	640	495	1 785	5 062
	c	18	16	14	14	20	15	–	97	26	26	24	76	173
	d	10	5	5	8	6	10	–	44	16	14	15	45	89
Regierungsbezirk Detmold	a	8 362	8 198	7 916	7 517	7 326	7 036	–	46 355	7 936	7 331	6 219	21 486	67 841
	b	4 387	4 368	4 295	4 055	3 936	3 878	–	24 919	4 483	4 102	3 567	12 152	37 071
	c	186	222	189	194	173	163	–	1 127	285	210	162	657	1 784
	d	100	125	113	115	99	92	–	644	150	119	89	358	1 002
davon														
kreisfreie Stadt	a	1 204	1 144	1 133	1 069	1 010	1 054	–	6 614	1 227	1 132	982	3 341	9 955
	b	602	575	595	552	524	581	–	3 429	685	593	564	1 842	5 271
	c	48	68	53	68	51	57	–	345	88	82	46	216	561
	d	31	42	35	42	32	32	–	214	49	43	33	125	339
Kreise	a	7 158	7 054	6 783	6 448	6 316	5 982	–	39 741	6 709	6 199	5 237	18 145	57 886
	b	3 785	3 793	3 700	3 503	3 412	3 297	–	21 490	3 798	3 509	3 003	10 310	31 800
	c	138	154	136	126	122	106	–	782	197	128	116	441	1 223
	d	69	83	78	73	67	60	–	430	101	76	56	233	663

Noch: 2. Verteilung der Schülerpopulation 2006/2007

Verwaltungsbezirk a = Zusammen b = weiblich c = Ausländer/-innen zusammen d = Ausländerinnen		Schüler/-innen												ins- gesamt	
		davon im Schuljahrgang bzw. in der Bildungsstufe													
		05	06	07	08	09	10	ohne Jahr- gang	Sekun- dar- stufe I	11	12	13	Sekun- dar- stufe II		
Kreisfreie Städte															
Bochum	a	1 202	1 189	1 210	1 172	1 179	1 117	–	7 069	1 195	1 104	1 005	3 304	10 373	
	b	637	592	610	594	592	576	–	3 601	694	630	546	1 870	5 471	
	c	62	56	60	76	47	61	–	362	79	61	53	193	555	
	d	34	30	33	34	23	26	–	180	43	36	31	110	290	
Dortmund	a	1 991	1 796	1 749	1 650	1 541	1 523	–	10 250	1 621	1 474	1 389	4 484	14 734	
	b	1 017	939	958	854	785	823	–	5 376	877	815	782	2 474	7 850	
	c	210	182	190	163	144	149	–	1 038	152	151	137	440	1 478	
	d	105	94	101	94	62	86	–	542	81	86	83	250	792	
Hagen	a	661	623	631	617	685	630	–	3 847	745	723	557	2 025	5 872	
	b	355	343	332	330	370	352	–	2 082	436	396	311	1 143	3 225	
	c	48	40	42	41	43	46	–	260	57	53	38	148	408	
	d	22	24	26	25	19	27	–	143	31	33	22	86	229	
Hamm	a	620	578	553	566	544	550	–	3 411	623	633	551	1 807	5 218	
	b	313	315	257	277	296	305	–	1 763	323	341	279	943	2 706	
	c	26	30	21	23	17	15	–	132	31	28	22	81	213	
	d	17	15	11	13	10	5	–	71	17	16	12	45	116	
Herne	a	524	492	497	533	483	450	–	2 979	446	442	356	1 244	4 223	
	b	263	245	253	259	258	238	–	1 516	235	236	173	644	2 160	
	c	25	51	33	39	23	25	–	196	28	25	17	70	266	
	d	16	26	23	18	13	8	–	104	12	16	9	37	141	
Kreise															
Ennepe-Ruhr-Kreis	a	1 235	1 187	1 180	1 112	1 050	1 072	–	6 836	1 099	938	822	2 859	9 695	
	b	631	619	618	621	541	583	–	3 613	587	517	432	1 536	5 149	
	c	28	35	31	36	31	23	–	184	32	27	29	88	272	
	d	15	19	19	24	14	10	–	101	14	10	15	39	140	
Hochsauerlandkreis	a	1 187	1 115	1 150	1 090	1 077	998	–	6 617	1 067	998	866	2 931	9 548	
	b	621	584	602	575	581	545	–	3 508	598	549	466	1 613	5 121	
	c	21	28	20	24	21	10	–	124	35	31	9	75	199	
	d	8	12	9	13	13	5	–	60	24	18	2	44	104	
Märkischer Kreis	a	1 671	1 575	1 506	1 440	1 437	1 340	–	8 969	1 393	1 292	1 172	3 857	12 826	
	b	878	855	826	770	806	712	–	4 847	787	726	670	2 183	7 030	
	c	84	81	58	53	60	71	–	407	89	54	41	184	591	
	d	46	46	34	27	34	35	–	222	64	29	20	113	335	
Olpe	a	648	657	601	579	584	555	–	3 624	638	567	465	1 670	5 294	
	b	353	356	312	333	336	308	–	1 998	376	320	272	968	2 966	
	c	14	8	10	9	7	15	–	63	34	19	9	62	125	
	d	11	5	8	6	5	8	–	43	15	7	6	28	71	

Noch: 2. Verteilung der Schülerpopulation 2006/2007

Verwaltungsbezirk a = Zusammen b = weiblich c = Ausländer/-innen zusammen d = Ausländerinnen		Schüler/-innen												ins- gesamt
		davon im Schuljahrgang bzw. in der Bildungsstufe												
		05	06	07	08	09	10	ohne Jahr- gang	Sekun- dar- stufe I	11	12	13	Sekun- dar- stufe II	
Noch: Kreise														
Siegen-Wittgenstein	a	1 195	1 199	1 171	1 199	1 217	1 132	–	7 113	1 286	1 268	1 051	3 605	10 718
	b	598	600	616	669	618	620	–	3 721	709	694	605	2 008	5 729
	c	36	42	32	32	33	30	–	205	62	52	40	154	359
	d	17	18	18	14	17	17	–	101	30	29	24	83	184
Soest	a	1 503	1 425	1 405	1 239	1 288	1 253	–	8 113	1 291	1 328	1 043	3 662	11 775
	b	834	745	774	703	715	698	–	4 469	751	750	611	2 112	6 581
	c	71	68	54	33	29	17	–	272	46	25	19	90	362
	d	37	28	21	21	18	11	–	136	29	16	13	58	194
Unna	a	1 638	1 643	1 522	1 520	1 511	1 396	–	9 230	1 393	1 328	1 234	3 955	13 185
	b	881	884	817	814	785	775	–	4 956	755	746	674	2 175	7 131
	c	67	73	46	58	43	56	–	343	49	54	40	143	486
	d	37	38	20	37	29	31	–	192	32	30	30	92	284
Regierungsbezirk Arnsberg	a	14 075	13 479	13 175	12 717	12 596	12 016	–	78 058	12 797	12 095	10 511	35 403	113 461
	b	7 381	7 077	6 975	6 799	6 683	6 535	–	41 450	7 128	6 720	5 821	19 669	61 119
	c	692	694	597	587	498	518	–	3 586	694	580	454	1 728	5 314
	d	365	355	323	326	257	269	–	1 895	392	326	267	985	2 880
davon														
kreisfreie Städte	a	4 998	4 678	4 640	4 538	4 432	4 270	–	27 556	4 630	4 376	3 858	12 864	40 420
	b	2 585	2 434	2 410	2 314	2 301	2 294	–	14 338	2 565	2 418	2 091	7 074	21 412
	c	371	359	346	342	274	296	–	1 988	347	318	267	932	2 920
	d	194	189	194	184	127	152	–	1 040	184	187	157	528	1 568
Kreise	a	9 077	8 801	8 535	8 179	8 164	7 746	–	50 502	8 167	7 719	6 653	22 539	73 041
	b	4 796	4 643	4 565	4 485	4 382	4 241	–	27 112	4 563	4 302	3 730	12 595	39 707
	c	321	335	251	245	224	222	–	1 598	347	262	187	796	2 394
	d	171	166	129	142	130	117	–	855	208	139	110	457	1 312
Nordrhein-Westfalen	a	71 260	69 069	67 432	65 339	64 675	61 427	7	399 209	65 634	61 687	53 024	180 345	579 554
	b	37 185	36 098	35 516	34 578	34 500	33 530	5	211 412	36 018	34 230	29 318	99 566	310 978
	c	3 368	3 269	3 114	2 955	2 834	2 723	–	18 263	3 715	3 215	2 479	9 409	27 672
	d	1 795	1 724	1 628	1 588	1 510	1 530	–	9 775	2 072	1 837	1 392	5 301	15 076
davon														
kreisfreie Städte	a	27 583	26 363	25 923	25 344	25 265	24 319	1	154 798	26 120	24 704	21 118	71 942	226 740
	b	14 314	13 720	13 544	13 248	13 293	13 240	1	81 360	14 289	13 643	11 600	39 532	120 892
	c	2 068	1 950	1 948	1 850	1 756	1 707	–	11 279	2 233	1 993	1 544	5 770	17 049
	d	1 107	1 032	1 018	994	912	963	–	6 026	1 220	1 145	869	3 234	9 260
Kreise	a	43 677	42 706	41 509	39 995	39 410	37 108	6	244 411	39 514	36 983	31 906	108 403	352 814
	b	22 871	22 378	21 972	21 330	21 207	20 290	4	130 052	21 729	20 587	17 718	60 034	190 086
	c	1 300	1 319	1 166	1 105	1 078	1 016	–	6 984	1 482	1 222	935	3 639	10 623
	d	688	692	610	594	598	567	–	3 749	852	692	523	2 067	5 816

3. Schulabgängerinnen und -abgänger im Abgangsjahr 2006

Verwaltungsbezirk a = Zusammen b = weiblich c = Ausländer/-innen zusammen d = Ausländerinnen		Schulabgänger/-innen								
		mit Hauptschulabschluss nach Jahrgang 09		mit Haupt- schulab- schluss nach Jahrgang 10	mit mittlerem Schulab- schluss (Fachoberschulreife)		mit Fachhoch- schul- reife	mit Hoch- schul- reife	ohne Haupt- schul- abschluss	ins- gesamt
		zusammen	darunter mit Qualifikation		zusammen	darunter mit Qualifikation				
Kreisfreie Städte										
Düsseldorf	a	19	10	8	193	191	132	1 539	6	1 897
	b	7	4	5	107	106	73	848	3	1 043
	c	5	3	1	32	32	23	162	2	225
	d	5	3	–	19	19	15	94	1	134
Duisburg	a	3	3	3	123	120	80	957	6	1 172
	b	1	1	2	69	68	42	526	2	642
	c	–	–	–	5	5	6	67	1	79
	d	–	–	–	2	2	6	36	–	44
Essen	a	15	5	17	187	176	177	1 607	4	2 007
	b	8	4	13	107	99	103	912	2	1 145
	c	2	2	1	15	15	15	65	1	99
	d	1	1	1	8	8	7	37	–	54
Krefeld	a	4	3	4	84	82	83	597	–	772
	b	1	1	1	54	52	43	336	–	435
	c	–	–	2	11	11	9	33	–	55
	d	–	–	–	8	8	4	15	–	27
Mönchengladbach	a	6	2	7	114	108	84	769	7	987
	b	5	2	1	54	50	60	417	3	540
	c	–	–	1	9	8	7	34	–	51
	d	–	–	–	4	4	4	20	–	28
Mülheim an der Ruhr	a	5	5	3	45	45	8	402	1	464
	b	4	4	1	20	20	3	217	1	246
	c	1	1	–	2	2	–	22	–	25
	d	1	1	–	1	1	–	14	–	16
Oberhausen	a	3	1	3	56	54	33	412	6	513
	b	1	–	2	28	26	15	233	3	282
	c	2	1	–	7	6	3	23	–	35
	d	–	–	–	3	2	1	11	–	15
Remscheid	a	10	10	1	43	43	13	289	1	357
	b	5	5	1	35	35	8	153	–	202
	c	–	–	–	3	3	1	18	–	22
	d	–	–	–	2	2	1	13	–	16
Solingen	a	1	1	1	49	49	36	332	3	422
	b	1	1	–	32	32	18	199	2	252
	c	–	–	1	2	2	2	18	–	23
	d	–	–	–	1	1	2	14	–	17

Noch: 3. Schulabgängerinnen und -abgänger im Abgangsjahr 2006

Verwaltungsbezirk a = Zusammen b = weiblich c = Ausländer/-innen zusammen d = Ausländerinnen		Schulabgänger/-innen								
		mit Hauptschulabschluss nach Jahrgang 09		mit Haupt- schulab- schluss nach Jahrgang 10	mit mittlerem Schulab- schluss (Fachoberschulreife)		mit Fachhoch- schul- reife	mit Hoch- schul- reife	ohne Haupt- schul- abschluss	ins- gesamt
		zusammen	darunter mit Qualifikation		zusammen	darunter mit Qualifikation				
Noch: Kreisfreie Stadt										
Wuppertal	a	6	4	8	182	181	80	813	2	1 091
	b	3	3	4	101	100	44	470	1	623
	c	–	–	3	21	20	17	51	2	94
	d	–	–	1	9	8	11	36	1	58
Kreise										
Kleve	a	9	5	2	146	131	56	701	1	915
	b	4	2	1	68	61	36	383	–	492
	c	–	–	1	4	3	1	13	–	19
	d	–	–	–	2	1	–	7	–	9
Mettmann	a	20	18	15	162	148	79	1 245	5	1 526
	b	6	6	8	94	88	31	653	3	795
	c	2	2	–	13	12	–	59	1	75
	d	2	2	–	7	6	–	34	–	43
Rhein-Kreis Neuss	a	14	6	4	198	194	130	1 312	18	1 676
	b	2	1	–	123	119	71	716	8	920
	c	2	–	–	22	20	10	65	1	100
	d	1	–	–	18	16	6	44	–	69
Viersen	a	5	3	18	135	132	76	748	9	991
	b	3	2	9	71	71	47	432	2	564
	c	–	–	–	4	4	2	16	–	22
	d	–	–	–	3	3	–	8	–	11
Wesel	a	5	3	4	147	147	99	1 105	2	1 362
	b	5	3	1	88	88	54	568	1	717
	c	–	–	–	8	8	2	33	–	43
	d	–	–	–	5	5	–	16	–	21
Regierungsbezirk Düsseldorf	a	125	79	98	1 864	1 801	1 166	12 828	71	16 152
	b	56	39	49	1 051	1 015	648	7 063	31	8 898
	c	14	9	10	158	151	98	679	8	967
	d	10	7	2	92	86	57	399	2	562
davon										
kreisfreie Städte	a	72	44	55	1 076	1 049	726	7 717	36	9 682
	b	36	25	30	607	588	409	4 311	17	5 410
	c	10	7	9	107	104	83	493	6	708
	d	7	5	2	57	55	51	290	2	409
Kreise	a	53	35	43	788	752	440	5 111	35	6 470
	b	20	14	19	444	427	239	2 752	14	3 488
	c	4	2	1	51	47	15	186	2	259
	d	3	2	–	35	31	6	109	–	153

Noch: 3. Schulabgängerinnen und -abgänger im Abgangsjahr 2006

Verwaltungsbezirk a = Zusammen b = weiblich c = Ausländer/-innen zusammen d = Ausländerinnen		Schulabgänger/-innen								
		mit Hauptschulabschluss nach Jahrgang 09		mit Haupt- schulab- schluss nach Jahrgang 10	mit mittlerem Schulab- schluss (Fachoberschulreife)		mit Fachhoch- schul- reife	mit Hoch- schul- reife	ohne Haupt- schul- abschluss	ins- gesamt
		zusammen	darunter mit Qualifikation		zusammen	darunter mit Qualifikation				
Kreisfreie Städte										
Aachen	a	5	5	5	117	111	78	841	6	1 052
	b	4	4	1	69	66	48	465	3	590
	c	–	–	2	14	14	8	54	–	78
	d	–	–	1	10	10	5	30	–	46
Bonn	a	7	7	16	139	133	166	1 385	9	1 722
	b	4	4	10	71	69	89	769	2	945
	c	2	2	2	9	8	22	77	1	113
	d	2	2	1	2	2	11	36	1	53
Köln	a	7	7	18	319	314	296	2 290	5	2 935
	b	6	6	10	166	166	139	1 349	2	1 672
	c	3	3	8	67	64	62	227	–	367
	d	2	2	3	26	26	32	140	–	203
Leverkusen	a	8	6	5	71	70	47	574	–	705
	b	5	3	4	41	40	32	332	–	414
	c	4	3	1	6	6	4	25	–	40
	d	2	1	1	4	4	3	16	–	26
Kreise										
Aachen	a	9	5	9	106	103	88	697	3	912
	b	5	2	3	51	50	41	396	3	499
	c	–	–	–	4	4	5	31	–	40
	d	–	–	–	3	3	4	19	–	26
Düren	a	4	4	3	140	136	44	671	–	862
	b	2	2	3	79	76	23	404	–	511
	c	–	–	–	3	2	–	18	–	21
	d	–	–	–	2	1	–	12	–	14
Rhein-Erft-Kreis	a	4	3	6	194	187	118	1 253	9	1 584
	b	1	1	1	98	96	53	689	2	844
	c	–	–	–	18	17	7	41	–	66
	d	–	–	–	9	8	4	21	–	34
Euskirchen	a	–	–	3	85	84	36	642	1	767
	b	–	–	1	45	45	19	362	–	427
	c	–	–	1	4	4	2	10	–	17
	d	–	–	–	2	2	2	6	–	10
Heinsberg	a	2	1	5	118	103	68	735	7	935
	b	–	–	2	60	53	37	408	6	513
	c	–	–	–	9	9	4	14	1	28
	d	–	–	–	4	4	4	8	1	17

Noch: 3. Schulabgängerinnen und -abgänger im Abgangsjahr 2006

Verwaltungsbezirk a = Zusammen b = weiblich c = Ausländer/-innen zusammen d = Ausländerinnen		Schulabgänger/-innen									
		mit Hauptschulabschluss nach Jahrgang 09		mit Haupt- schulab- schluss nach Jahrgang 10	mit mittlerem Schulab- schluss (Fachoberschulreife)		mit Fachhoch- schul- reife	mit Hoch- schul- reife	ohne Haupt- schul- abschluss	ins- gesamt	
		zusammen	darunter mit Qualifikation		zusammen	darunter mit Qualifikation					
Noch: Kreise											
Oberbergischer Kreis		a	4	2	5	49	48	74	741	1	874
		b	–	–	1	26	25	33	443	1	504
		c	–	–	1	2	2	3	18	–	24
		d	–	–	–	–	–	2	9	–	11
Rheinisch-Bergischer Kreis		a	1	1	7	64	58	78	831	1	982
		b	–	–	5	34	31	40	475	–	554
		c	–	–	–	2	1	3	25	–	30
		d	–	–	–	–	–	–	15	–	15
Rhein-Sieg-Kreis		a	10	9	5	221	213	194	1 634	12	2 076
		b	4	4	–	128	123	95	926	7	1 160
		c	–	–	–	18	18	16	37	–	71
		d	–	–	–	7	7	9	19	–	35
Regierungsbezirk Köln		a	61	50	87	1 623	1 560	1 287	12 294	54	15 406
		b	31	26	41	868	840	649	7 018	26	8 633
		c	9	8	15	156	149	136	577	2	895
		d	6	5	6	69	67	76	331	2	490
davon											
kreisfreie Städte		a	27	25	44	646	628	587	5 090	20	6 414
		b	19	17	25	347	341	308	2 915	7	3 621
		c	9	8	13	96	92	96	383	1	598
		d	6	5	6	42	42	51	222	1	328
Kreise		a	34	25	43	977	932	700	7 204	34	8 992
		b	12	9	16	521	499	341	4 103	19	5 012
		c	–	–	2	60	57	40	194	1	297
		d	–	–	–	27	25	25	109	1	162
Kreisfreie Städte											
Bottrop		a	–	–	–	39	39	20	242	2	303
		b	–	–	–	23	23	12	127	1	163
		c	–	–	–	2	2	1	–	–	3
		d	–	–	–	2	2	–	–	–	2
Gelsenkirchen		a	5	1	2	68	64	45	486	2	608
		b	1	–	2	39	37	24	267	–	333
		c	–	–	–	7	5	1	32	–	40
		d	–	–	–	5	4	–	21	–	26
Münster		a	3	3	1	90	85	59	1 057	6	1 216
		b	1	1	–	52	48	33	591	3	680
		c	–	–	–	4	3	2	22	–	28
		d	–	–	–	4	3	1	13	–	18

Noch: 3. Schulabgängerinnen und -abgänger im Abgangsjahr 2006

Verwaltungsbezirk a = Zusammen b = weiblich c = Ausländer/-innen zusammen d = Ausländerinnen		Schulabgänger/-innen								
		mit Hauptschulabschluss nach Jahrgang 09		mit Haupt- schulab- schluss nach Jahrgang 10	mit mittlerem Schulab- schluss (Fachoberschulreife)		mit Fachhoch- schul- reife	mit Hoch- schul- reife	ohne Haupt- schul- abschluss	ins- gesamt
		zusammen	darunter mit Qualifikation		zusammen	darunter mit Qualifikation				
Kreise										
Borken	a	7	7	1	174	170	93	997	2	1 274
	b	3	3	–	103	99	42	609	–	757
	c	–	–	–	2	2	4	17	–	23
	d	–	–	–	1	1	1	12	–	14
Coesfeld	a	1	1	–	101	100	29	630	–	761
	b	1	1	–	54	54	13	340	–	408
	c	–	–	–	1	1	–	3	–	4
	d	–	–	–	–	–	–	3	–	3
Recklinghausen	a	10	6	11	209	201	101	1 619	2	1 952
	b	5	2	4	114	111	46	887	1	1 057
	c	–	–	–	9	9	3	33	–	45
	d	–	–	–	6	6	3	19	–	28
Steinfurt	a	9	5	6	139	133	108	1 335	5	1 602
	b	4	3	2	78	74	54	784	2	924
	c	–	–	–	11	10	3	13	–	27
	d	–	–	–	4	4	2	7	–	13
Warendorf	a	–	–	3	95	93	91	863	5	1 057
	b	–	–	2	61	59	65	508	4	640
	c	–	–	–	3	3	–	31	1	35
	d	–	–	–	2	2	–	12	1	15
Regierungsbezirk Münster	a	35	23	24	915	885	546	7 229	24	8 773
	b	15	10	10	524	505	289	4 113	11	4 962
	c	–	–	–	39	35	14	151	1	205
	d	–	–	–	24	22	7	87	1	119
davon										
kreisfreie Städte	a	8	4	3	197	188	124	1 785	10	2 127
	b	2	1	2	114	108	69	985	4	1 176
	c	–	–	–	13	10	4	54	–	71
	d	–	–	–	11	9	1	34	–	46
Kreise	a	27	19	21	718	697	422	5 444	14	6 646
	b	13	9	8	410	397	220	3 128	7	3 786
	c	–	–	–	26	25	10	97	1	134
	d	–	–	–	13	13	6	53	1	73
Kreisfreie Stadt										
Bielefeld	a	2	2	4	119	113	117	887	3	1 132
	b	1	1	2	69	65	60	517	2	651
	c	–	–	–	6	6	8	30	–	44
	d	–	–	–	4	4	5	14	–	23

Noch: 3. Schulabgängerinnen und -abgänger im Abgangsjahr 2006

Verwaltungsbezirk a = Zusammen b = weiblich c = Ausländer/-innen zusammen d = Ausländerinnen		Schulabgänger/-innen								
		mit Hauptschulabschluss nach Jahrgang 09		mit Haupt- schulab- schluss nach Jahrgang 10	mit mittlerem Schulab- schluss (Fachoberschulreife)		mit Fachhoch- schul- reife	mit Hoch- schul- reife	ohne Haupt- schul- abschluss	ins- gesamt
		zusammen	darunter mit Qualifikation		zusammen	darunter mit Qualifikation				
Kreise										
Gütersloh	a	17	15	5	144	143	102	917	6	1 191
	b	9	8	1	85	85	56	513	3	667
	c	3	2	–	9	9	7	27	2	48
	d	2	1	–	3	3	3	17	–	25
Herford	a	4	1	4	74	72	40	647	4	773
	b	2	1	2	48	47	23	347	1	423
	c	–	–	2	1	1	–	19	2	24
	d	–	–	1	1	1	–	10	1	13
Höxter	a	4	3	5	74	73	62	653	1	799
	b	–	–	–	48	47	38	379	–	465
	c	–	–	–	–	–	4	7	–	11
	d	–	–	–	–	–	2	4	–	6
Lippe	a	9	7	3	111	103	56	846	1	1 026
	b	5	5	1	63	59	30	472	–	571
	c	1	1	–	3	3	3	13	–	20
	d	1	1	–	1	1	1	8	–	11
Minden-Lübbecke	a	7	5	11	95	93	133	961	–	1 207
	b	2	–	5	53	53	73	520	–	653
	c	1	1	–	4	3	8	17	–	30
	d	–	–	–	2	2	4	6	–	12
Paderborn	a	2	2	1	92	91	56	805	–	956
	b	2	2	1	42	42	35	494	–	574
	c	–	–	1	3	3	–	8	–	12
	d	–	–	1	1	1	–	3	–	5
Regierungsbezirk Detmold	a	45	35	33	709	688	566	5 716	15	7 084
	b	21	17	12	408	398	315	3 242	6	4 004
	c	5	4	3	26	25	30	121	4	189
	d	3	2	2	12	12	15	62	1	95
davon										
kreisfreie Stadt	a	2	2	4	119	113	117	887	3	1 132
	b	1	1	2	69	65	60	517	2	651
	c	–	–	–	6	6	8	30	–	44
	d	–	–	–	4	4	5	14	–	23
Kreise	a	43	33	29	590	575	449	4 829	12	5 952
	b	20	16	10	339	333	255	2 725	4	3 353
	c	5	4	3	20	19	22	91	4	145
	d	3	2	2	8	8	10	48	1	72

Noch: 3. Schulabgängerinnen und -abgänger im Abgangsjahr 2006

Verwaltungsbezirk a = Zusammen b = weiblich c = Ausländer/-innen zusammen d = Ausländerinnen		Schulabgänger/-innen								
		mit Hauptschulabschluss nach Jahrgang 09		mit Haupt- schulab- schluss nach Jahrgang 10	mit mittlerem Schulab- schluss (Fachoberschulreife)		mit Fachhoch- schul- reife	mit Hoch- schul- reife	ohne Haupt- schul- abschluss	ins- gesamt
		zusammen	darunter mit Qualifikation		zusammen	darunter mit Qualifikation				
Kreisfreie Städte										
Bochum	a	9	9	7	80	78	90	928	23	1 137
	b	5	5	2	48	47	47	561	13	676
	c	1	1	1	2	2	6	46	6	62
	d	1	1	–	1	1	4	27	3	36
Dortmund	a	19	11	6	173	166	108	1 191	7	1 504
	b	11	6	3	98	94	57	677	3	849
	c	2	2	–	24	22	11	94	–	131
	d	1	1	–	13	13	5	56	–	75
Hagen	a	1	1	8	69	67	46	540	1	665
	b	–	–	4	47	46	25	297	–	373
	c	–	–	–	6	6	3	37	1	47
	d	–	–	–	2	2	2	22	–	26
Hamm	a	1	–	2	97	96	34	461	6	601
	b	–	–	–	49	48	16	251	1	317
	c	–	–	–	10	10	6	7	1	24
	d	–	–	–	3	3	4	2	–	9
Herne	a	8	5	3	45	45	38	370	4	468
	b	2	1	2	25	25	20	214	2	265
	c	1	1	–	4	4	1	12	1	19
	d	–	–	–	1	1	–	3	–	4
Kreise										
Ennepe-Ruhr-Kreis	a	13	13	4	80	78	51	745	1	894
	b	7	7	2	33	32	26	416	–	484
	c	1	1	–	1	1	2	19	–	23
	d	1	1	–	–	–	2	11	–	14
Hochsauerlandkreis	a	2	1	2	133	132	59	801	3	1 000
	b	–	–	1	73	73	27	454	–	555
	c	–	–	–	5	5	–	11	1	17
	d	–	–	–	1	1	–	7	–	8
Märkischer Kreis	a	14	9	14	161	158	93	1 034	6	1 322
	b	12	9	6	99	98	54	563	2	736
	c	1	1	–	11	11	10	38	–	60
	d	1	1	–	9	9	7	21	–	38
Olpe	a	4	2	2	37	37	41	426	3	513
	b	1	1	2	21	21	22	263	1	310
	c	–	–	–	6	6	2	8	–	16
	d	–	–	–	2	2	2	3	–	7

Noch: 3. Schulabgängerinnen und -abgänger im Abgangsjahr 2006

Verwaltungsbezirk a = Zusammen b = weiblich c = Ausländer/-innen zusammen d = Ausländerinnen		Schulabgänger/-innen								
		mit Hauptschulabschluss nach Jahrgang 09		mit Haupt- schulab- schluss nach Jahrgang 10	mit mittlerem Schulab- schluss (Fachoberschulreife)		mit Fachhoch- schul- reife	mit Hoch- schul- reife	ohne Haupt- schul- abschluss	ins- gesamt
		zusammen	darunter mit Qualifikation		zusammen	darunter mit Qualifikation				
Noch: Kreise		3	3	6	194	190	117	988	8	1 316
Siegen-Wittgenstein	a	1	1	4	109	106	71	540	3	728
	b	1	1	1	12	12	8	35	–	57
	c	1	1	–	6	6	4	19	–	30
	d									
Soest	a	11	11	10	147	145	78	1 019	6	1 271
	b	7	7	4	89	88	46	606	2	754
	c	1	1	1	4	4	4	17	1	28
	d	1	1	–	4	4	1	9	–	15
Unna	a	10	9	4	145	144	58	1 007	2	1 226
	b	4	3	1	78	77	34	558	1	676
	c	–	–	–	7	7	1	32	–	40
	d	–	–	–	4	4	1	17	–	22
Regierungsbezirk Arnsberg	a	95	74	68	1 361	1 336	813	9 510	70	11 917
	b	50	40	31	769	755	445	5 400	28	6 723
	c	8	8	3	92	90	54	356	11	524
	d	6	6	–	46	46	32	197	3	284
davon										
kreisfreie Städte	a	38	26	26	464	452	316	3 490	41	4 375
	b	18	12	11	267	260	165	2 000	19	2 480
	c	4	4	1	46	44	27	196	9	283
	d	2	2	–	20	20	15	110	3	150
Kreise	a	57	48	42	897	884	497	6 020	29	7 542
	b	32	28	20	502	495	280	3 400	9	4 243
	c	4	4	2	46	46	27	160	2	241
	d	4	4	–	26	26	17	87	–	134
Nordrhein-Westfalen	a	361	261	310	6 472	6 270	4 378	47 577	234	59 332
	b	173	132	143	3 620	3 513	2 346	26 836	102	33 220
	c	36	29	31	471	450	332	1 884	26	2 780
	d	25	20	10	243	233	187	1 076	9	1 550
davon										
kreisfreie Städte	a	147	101	132	2 502	2 430	1 870	18 969	110	23 730
	b	76	56	70	1 404	1 362	1 011	10 728	49	13 338
	c	23	19	23	268	256	218	1 156	16	1 704
	d	15	12	8	134	130	123	670	6	956
Kreise	a	214	160	178	3 970	3 840	2 508	28 608	124	35 602
	b	97	76	73	2 216	2 151	1 335	16 108	53	19 882
	c	13	10	8	203	194	114	728	10	1 076
	d	10	8	2	109	103	64	406	3	594

4. Lehrergrunddaten 2006/2007

Verwaltungsbezirk	Lehrer/-innen													
	ins- gesamt	in % aller Lehrer/ -innen	weiblich			ausländisch			darunter					
			Anzahl	in % aller Lehre- rinnen	in % von Spalte 1	Anzahl	in % aller Lehrer/ -innen	in % von Spalte 1	hauptamtlich/BAT			vollzeitbeschäftigt		
									Anzahl	in % aller Lehrer/ -innen	in % von Spalte 1	Anzahl	in % aller Lehrer/ -innen	in % von Spalte 1
1	2	3	4	5	6	7	8	9	10	11	12	13	14	
Kreisfreie Städte														
Düsseldorf	1 236	3,2	657	3,4	53,2	8	4,5	0,6	1 100	3,1	89,0	746	3,1	60,4
Duisburg	867	2,2	431	2,2	49,7	2	1,1	0,2	773	2,2	89,2	541	2,3	62,4
Essen	1 309	3,4	695	3,6	53,1	12	6,7	0,9	1 171	3,4	89,5	841	3,5	64,2
Krefeld	505	1,3	273	1,4	54,1	2	1,1	0,4	453	1,3	89,7	283	1,2	56,0
Mönchengladbach	557	1,4	242	1,2	43,4	3	1,7	0,5	502	1,4	90,1	397	1,7	71,3
Mülheim an der Ruhr	328	0,8	160	0,8	48,8	–	–	–	301	0,9	91,8	202	0,9	61,6
Oberhausen	368	0,9	200	1,0	54,3	2	1,1	0,5	333	1,0	90,5	219	0,9	59,5
Remscheid	239	0,6	128	0,7	53,6	–	–	–	210	0,6	87,9	131	0,6	54,8
Solingen	284	0,7	143	0,7	50,4	3	1,7	1,1	258	0,7	90,8	150	0,6	52,8
Wuppertal	692	1,8	357	1,8	51,6	6	3,4	0,9	616	1,8	89,0	374	1,6	54,0
Kreise														
Kleve	624	1,6	300	1,5	48,1	3	1,7	0,5	553	1,6	88,6	393	1,7	63,0
Mettmann	1 027	2,6	518	2,7	50,4	5	2,8	0,5	917	2,6	89,3	569	2,4	55,4
Rhein-Kreis Neuss	1 119	2,9	592	3,0	52,9	3	1,7	0,3	1 006	2,9	89,9	679	2,9	60,7
Viersen	725	1,9	360	1,8	49,7	–	–	–	659	1,9	90,9	486	2,1	67,0
Wesel	929	2,4	446	2,3	48,0	5	2,8	0,5	839	2,4	90,3	590	2,5	63,5
Regierungsbezirk Düsseldorf	10 809	27,7	5 502	28,2	50,9	54	30,3	0,5	9 691	27,7	89,7	6 601	27,9	61,1
davon														
kreisfreie Städte	6 385	16,4	3 286	16,8	51,5	38	21,3	0,6	5 717	16,4	89,5	3 884	16,4	60,8
Kreise	4 424	11,4	2 216	11,4	50,1	16	9,0	0,4	3 974	11,4	89,8	2 717	11,5	61,4
Kreisfreie Städte														
Aachen	695	1,8	383	2,0	55,1	1	0,6	0,1	621	1,8	89,4	389	1,6	56,0
Bonn	1 186	3,0	653	3,3	55,1	9	5,1	0,8	1 051	3,0	88,6	640	2,7	54,0
Köln	1 982	5,1	1 110	5,7	56,0	14	7,9	0,7	1 769	5,1	89,3	1 145	4,8	57,8
Leverkusen	465	1,2	252	1,3	54,2	–	–	–	402	1,2	86,5	260	1,1	55,9
Kreise														
Aachen	644	1,7	328	1,7	50,9	2	1,1	0,3	574	1,6	89,1	394	1,7	61,2
Düren	598	1,5	290	1,5	48,5	2	1,1	0,3	539	1,5	90,1	347	1,5	58,0
Rhein-Erft-Kreis	1 094	2,8	607	3,1	55,5	7	3,9	0,6	980	2,8	89,6	645	2,7	59,0
Euskirchen	504	1,3	250	1,3	49,6	6	3,4	1,2	452	1,3	89,7	341	1,4	67,7
Heinsberg	560	1,4	270	1,4	48,2	5	2,8	0,9	509	1,5	90,9	381	1,6	68,0
Oberbergischer Kreis	594	1,5	282	1,4	47,5	2	1,1	0,3	542	1,6	91,2	383	1,6	64,5
Rheinisch-Bergischer Kreis	722	1,9	392	2,0	54,3	3	1,7	0,4	646	1,8	89,5	395	1,7	54,7
Rhein-Sieg-Kreis	1 413	3,6	780	4,0	55,2	6	3,4	0,4	1 283	3,7	90,8	856	3,6	60,6
Regierungsbezirk Köln	10 457	26,8	5 597	28,7	53,5	57	32,0	0,5	9 368	26,8	89,6	6 176	26,1	59,1
davon														
kreisfreie Städte	4 328	11,1	2 398	12,3	55,4	24	13,5	0,6	3 843	11,0	88,8	2 434	10,3	56,2
Kreise	6 129	15,7	3 199	16,4	52,2	33	18,5	0,5	5 525	15,8	90,1	3 742	15,8	61,1
Kreisfreie Städte														
Bottrop	192	0,5	84	0,4	43,8	–	–	–	175	0,5	91,1	138	0,6	71,9
Gelsenkirchen	414	1,1	204	1,0	49,3	2	1,1	0,5	362	1,0	87,4	261	1,1	63,0
Münster	872	2,2	457	2,3	52,4	–	–	–	753	2,2	86,4	459	1,9	52,6

1) beurlaubte, langfristig erkrankte und freigestellte (Sabbatjahr) Lehrerinnen und Lehrer

Noch: 4. Lehrergrunddaten 2006/2007

Verwaltungsbezirk	Lehrer/-innen													
	ins- gesamt	in % aller Lehrer/ -innen	weiblich			ausländisch			darunter					
			Anzahl	in % aller Lehre- rinnen	in % von Spalte 1	Anzahl	in % aller Lehrer/ -innen	in % von Spalte 1	hauptamtlich/BAT			vollzeitbeschäftigt		
									Anzahl	in % aller Lehrer/ -innen	in % von Spalte 1	Anzahl	in % aller Lehrer/ -innen	in % von Spalte 1
1	2	3	4	5	6	7	8	9	10	11	12	13	14	
Kreise														
Borken	752	1,9	323	1,7	43,0	4	2,2	0,5	677	1,9	90,0	484	2,0	64,4
Coesfeld	515	1,3	245	1,3	47,6	1	0,6	0,2	461	1,3	89,5	310	1,3	60,2
Recklinghausen	1 231	3,2	584	3,0	47,4	7	3,9	0,6	1 118	3,2	90,8	755	3,2	61,3
Steinfurt	1 038	2,7	473	2,4	45,6	1	0,6	0,1	930	2,7	89,6	630	2,7	60,7
Warendorf	643	1,7	297	1,5	46,2	7	3,9	1,1	571	1,6	88,8	405	1,7	63,0
Regierungsbezirk Münster	5 657	14,5	2 667	13,7	47,1	22	12,4	0,4	5 047	14,4	89,2	3 442	14,5	60,8
davon														
kreisfreie Städte	1 478	3,8	745	3,8	50,4	2	1,1	0,1	1 290	3,7	87,3	858	3,6	58,1
Kreise	4 179	10,7	1 922	9,8	46,0	20	11,2	0,5	3 757	10,7	89,9	2 584	10,9	61,8
Kreisfreie Stadt														
Bielefeld	734	1,9	381	2,0	51,9	2	1,1	0,3	641	1,8	87,3	396	1,7	54,0
Kreise														
Gütersloh	753	1,9	377	1,9	50,1	2	1,1	0,3	691	2,0	91,8	469	2,0	62,3
Herford	538	1,4	249	1,3	46,3	5	2,8	0,9	497	1,4	92,4	339	1,4	63,0
Höxter	493	1,3	213	1,1	43,2	1	0,6	0,2	441	1,3	89,5	316	1,3	64,1
Lippe	744	1,9	368	1,9	49,5	1	0,6	0,1	662	1,9	89,0	423	1,8	56,9
Minden-Lübbecke	698	1,8	322	1,6	46,1	4	2,2	0,6	649	1,9	93,0	442	1,9	63,3
Paderborn	629	1,6	352	1,8	56,0	2	1,1	0,3	561	1,6	89,2	362	1,5	57,6
Regierungsbezirk Detmold	4 589	11,8	2 262	11,6	49,3	17	9,6	0,4	4 142	11,9	90,3	2 747	11,6	59,9
davon														
kreisfreie Stadt	734	1,9	381	2,0	51,9	2	1,1	0,3	641	1,8	87,3	396	1,7	54,0
Kreise	3 855	9,9	1 881	9,6	48,8	15	8,4	0,4	3 501	10,0	90,8	2 351	9,9	61,0
Kreisfreie Städte														
Bochum	707	1,8	349	1,8	49,4	3	1,7	0,4	620	1,8	87,7	452	1,9	63,9
Dortmund	960	2,5	480	2,5	50,0	4	2,2	0,4	866	2,5	90,2	607	2,6	63,2
Hagen	400	1,0	191	1,0	47,8	3	1,7	0,8	366	1,0	91,5	248	1,0	62,0
Hamm	360	0,9	177	0,9	49,2	1	0,6	0,3	324	0,9	90,0	224	0,9	62,2
Herne	263	0,7	123	0,6	46,8	1	0,6	0,4	243	0,7	92,4	174	0,7	66,2
Kreise														
Ennepe-Ruhr-Kreis	636	1,6	315	1,6	49,5	1	0,6	0,2	566	1,6	89,0	369	1,6	58,0
Hochsauerlandkreis	617	1,6	266	1,4	43,1	3	1,7	0,5	560	1,6	90,8	408	1,7	66,1
Märkischer Kreis	827	2,1	370	1,9	44,7	3	1,7	0,4	758	2,2	91,7	525	2,2	63,5
Olpe	319	0,8	138	0,7	43,3	–	–	–	290	0,8	90,9	225	0,9	70,5
Siegen-Wittgenstein	724	1,9	314	1,6	43,4	–	–	–	634	1,8	87,6	459	1,9	63,4
Soest	761	2,0	352	1,8	46,3	2	1,1	0,3	698	2,0	91,7	481	2,0	63,2
Unna	876	2,2	414	2,1	47,3	7	3,9	0,8	777	2,2	88,7	559	2,4	63,8
Regierungsbezirk Arnsberg	7 450	19,1	3 489	17,9	46,8	28	15,7	0,4	6 702	19,2	90,0	4 731	20,0	63,5
davon														
kreisfreie Städte	2 690	6,9	1 320	6,8	49,1	12	6,7	0,4	2 419	6,9	89,9	1 705	7,2	63,4
Kreise	4 760	12,2	2 169	11,1	45,6	16	9,0	0,3	4 283	12,3	90,0	3 026	12,8	63,6
Nordrhein-Westfalen	38 962	100	19 517	100	50,1	178	100	0,5	34 950	100	89,7	23 697	100	60,8
davon														
kreisfreie Städte	15 615	40,1	8 130	41,7	52,1	78	43,8	0,5	13 910	39,8	89,1	9 277	39,1	59,4
Kreise	23 347	59,9	11 387	58,3	48,8	100	56,2	0,4	21 040	60,2	90,1	14 420	60,9	61,8
darunter langfristig abwesende Lehrer/-innen ¹⁾	515	1,3	366	1,9	71,1	3	1,7	0,6	499	1,4	96,9	288	1,2	55,9

5. Erteilte wöchentliche Unterrichtsstunden 2006/2007

Verwaltungsbezirk	Erteilte wöchentliche Unterrichtsstunden													je 100 Schüler/-innen
	der Lehrer/-innen										darunter Mehrarbeit			
	insgesamt	in % aller Stunden	weiblich		davon									
			Anzahl	in % von Sp. 1	hauptamtlich/BAT			na/nb/Nicht-BAT						
					Anzahl	in % von Sp. 1	je ha/BAT-Lehrer/-in	Anzahl	in % von Sp. 1	je na/nb/Nicht-BAT-Lehrer/-in	Anzahl	in % von Sp. 1	je Lehrer/-in mit Mehrarbeit	
1	2	3	4	5	6	7	8	9	10	11	12	13	14	
Kreisfreie Städte														
Düsseldorf	22 465,0	3,1	11 376,0	50,6	21 731,0	96,7	19,8	734,0	3,3	5,4	6,0	0	1,5	124,9
Duisburg	15 744,0	2,2	7 638,0	48,5	15 246,0	96,8	19,7	498,0	3,2	5,3	17,5	0,1	2,2	125,0
Essen	24 384,0	3,4	12 205,0	50,1	23 615,0	96,8	20,2	769,0	3,2	5,6	12,0	0	1,7	127,8
Krefeld	9 061,0	1,3	4 613,0	50,9	8 773,0	96,8	19,4	288,0	3,2	5,5	8,5	0,1	1,2	123,2
Mönchengladbach	10 689,0	1,5	4 491,0	42,0	10 383,0	97,1	20,7	306,0	2,9	5,6	16,5	0,2	0,9	126,1
Mülheim an der Ruhr	6 197,0	0,9	2 860,0	46,2	6 039,0	97,5	20,1	158,0	2,5	5,9	-	-	-	124,4
Oberhausen	6 742,0	0,9	3 457,0	51,3	6 584,0	97,7	19,8	158,0	2,3	4,5	-	-	-	124,9
Remscheid	4 248,0	0,6	2 128,0	50,1	4 089,0	96,3	19,5	159,0	3,7	5,5	-	-	-	125,1
Solingen	5 207,0	0,7	2 404,0	46,2	5 044,0	96,9	19,6	163,0	3,1	6,3	-	-	-	120,4
Wuppertal	12 324,0	1,7	5 887,0	47,8	11 949,0	97,0	19,4	375,0	3,0	4,9	11,0	0,1	2,8	125,4
Kreise														
Kleve	11 605,0	1,6	5 179,0	44,6	11 171,0	96,3	20,2	434,0	3,7	6,1	71,5	0,6	2,1	122,9
Mettmann	18 751,0	2,6	8 771,0	46,8	18 142,0	96,8	19,8	609,0	3,2	5,5	22,5	0,1	2,5	123,4
Rhein-Kreis Neuss	20 809,0	2,9	10 478,0	50,4	20 119,0	96,7	20,0	690,0	3,3	6,1	67,5	0,3	2,2	123,4
Viersen	13 936,0	1,9	6 389,0	45,8	13 619,0	97,7	20,7	317,0	2,3	4,8	23,0	0,2	1,5	125,3
Wesel	17 347,0	2,4	7 913,0	45,6	16 797,0	96,8	20,0	550,0	3,2	6,1	20,5	0,1	4,1	123,3
Regierungsbezirk Düsseldorf	199 509,0	27,7	95 789,0	48,0	193 301,0	96,9	19,9	6 208,0	3,1	5,6	276,5	0,1	1,9	124,6
davon														
kreisfreie Städte	117 061,0	16,2	57 059,0	48,7	113 453,0	96,9	19,8	3 608,0	3,1	5,4	71,5	0,1	1,5	125,3
Kreise	82 448,0	11,4	38 730,0	47,0	79 848,0	96,8	20,1	2 600,0	3,2	5,8	205,0	0,2	2,2	123,6
Kreisfreie Städte														
Aachen	12 378,0	1,7	6 254,0	50,5	11 967,0	96,7	19,3	411,0	3,3	5,6	32,0	0,3	1,4	124,2
Bonn	21 518,0	3,0	10 939,0	50,8	20 676,0	96,1	19,7	842,0	3,9	6,2	76,0	0,4	2,1	128,5
Köln	35 679,0	4,9	18 910,0	53,0	34 514,0	96,7	19,5	1 165,0	3,3	5,5	63,5	0,2	1,8	125,4
Leverkusen	8 191,0	1,1	4 186,0	51,1	7 816,0	95,4	19,4	375,0	4,6	6,0	3,5	0	3,5	126,2
Kreise														
Aachen	11 848,0	1,6	5 593,0	47,2	11 516,0	97,2	20,1	332,0	2,8	4,7	49,0	0,4	2,1	121,9
Düren	10 922,0	1,5	4 924,0	45,1	10 555,0	96,6	19,6	367,0	3,4	6,2	31,0	0,3	1,6	123,9
Rhein-Erft-Kreis	19 631,0	2,7	10 551,0	53,7	19 036,0	97,0	19,4	595,0	3,0	5,2	19,5	0,1	2,2	125,2
Euskirchen	9 653,0	1,3	4 523,0	46,9	9 388,0	97,3	20,8	265,0	2,7	5,1	37,0	0,4	1,7	124,4
Heinsberg	10 995,0	1,5	5 043,0	45,9	10 680,0	97,1	21,0	315,0	2,9	6,2	7,0	0,1	1,8	128,0
Oberbergischer Kreis	11 563,0	1,6	5 216,0	45,1	11 246,0	97,3	20,7	317,0	2,7	6,1	30,5	0,3	2,0	123,7
Rheinisch-Bergischer Kreis	13 108,0	1,8	6 654,0	50,8	12 699,0	96,9	19,7	409,0	3,1	5,4	7,5	0,1	2,5	123,5
Rhein-Sieg-Kreis	26 425,0	3,7	13 861,0	52,5	25 671,0	97,1	20,0	754,0	2,9	5,8	83,5	0,3	1,8	126,4
Regierungsbezirk Köln	191 911,0	26,6	96 654,0	50,4	185 764,0	96,8	19,8	6 147,0	3,2	5,6	440,0	0,2	1,8	125,4
davon														
kreisfreie Städte	77 766,0	10,8	40 289,0	51,8	74 973,0	96,4	19,5	2 793,0	3,6	5,8	175,0	0,2	1,8	126,1
Kreise	114 145,0	15,8	56 365,0	49,4	110 791,0	97,1	20,1	3 354,0	2,9	5,6	265,0	0,2	1,9	124,8
Kreisfreie Städte														
Bottrop	3 812,0	0,5	1 582,0	41,5	3 717,0	97,5	21,2	95,0	2,5	5,6	-	-	-	120,9
Gelsenkirchen	7 379,0	1,0	3 415,0	46,3	7 095,0	96,2	19,6	284,0	3,8	5,5	6,0	0,1	3,0	121,1
Münster	14 916,0	2,1	7 451,0	50,0	14 205,0	95,2	18,9	711,0	4,8	6,0	15,0	0,1	1,5	123,9

Noch: 5. Erteilte wöchentliche Unterrichtsstunden 2006/2007

Verwaltungsbezirk	Erteilte wöchentliche Unterrichtsstunden													je 100 Schüler/-innen
	der Lehrer/-innen										darunter Mehrarbeit			
	insgesamt	in % aller Stunden	weiblich		davon									
			Anzahl	in % von Sp. 1	hauptamtlich/BAT			na/nb/Nicht-BAT						
					Anzahl	in % von Sp. 1	je ha/BAT-Lehrer/-in	Anzahl	in % von Sp. 1	je na/nb/Nicht-BAT-Lehrer/-in	Anzahl	in % von Sp. 1	je Lehrer/-in mit Mehrarbeit	
1	2	3	4	5	6	7	8	9	10	11	12	13	14	
Kreise														
Borken	14 341,0	2,0	5 630,0	39,3	13 929,0	97,1	20,6	412,0	2,9	5,5	52,0	0,4	2,1	122,2
Coesfeld	9 530,0	1,3	4 340,0	45,5	9 240,0	97,0	20,0	290,0	3,0	5,4	15,5	0,2	1,9	123,3
Recklinghausen	22 931,0	3,2	10 341,0	45,1	22 250,0	97,0	19,9	681,0	3,0	6,0	47,5	0,2	1,8	120,5
Steinfurt	19 502,0	2,7	8 445,0	43,3	18 879,0	96,8	20,3	623,0	3,2	5,8	7,0	0	1,8	123,4
Warendorf	12 287,0	1,7	5 155,0	42,0	11 859,0	96,5	20,8	428,0	3,5	5,9	34,5	0,3	2,5	129,8
Regierungsbezirk Münster	104 698,0	14,5	46 359,0	44,3	101 174,0	96,6	20,0	3 524,0	3,4	5,8	177,5	0,2	2,0	123,1
davon														
kreisfreie Städte	26 107,0	3,6	12 448,0	47,7	25 017,0	95,8	19,4	1 090,0	4,2	5,8	21,0	0,1	1,8	122,7
Kreise	78 591,0	10,9	33 911,0	43,1	76 157,0	96,9	20,3	2 434,0	3,1	5,8	156,5	0,2	2,0	123,3
Kreisfreie Stadt														
Bielefeld	12 909,0	1,8	6 316,0	48,9	12 372,0	95,8	19,3	537,0	4,2	5,8	31,5	0,2	1,6	129,7
Kreise														
Gütersloh	14 265,0	2,0	6 683,0	46,8	13 941,0	97,7	20,2	324,0	2,3	5,2	19,0	0,1	1,5	124,7
Herford	10 144,0	1,4	4 501,0	44,4	9 890,0	97,5	19,9	254,0	2,5	6,2	58,5	0,6	2,8	123,6
Höxter	9 558,0	1,3	3 855,0	40,3	9 243,0	96,7	21,0	315,0	3,3	6,1	62,0	0,6	2,1	128,6
Lippe	13 504,0	1,9	6 125,0	45,4	13 021,0	96,4	19,7	483,0	3,6	5,9	12,5	0,1	2,5	124,2
Minden-Lübbecke	13 544,0	1,9	5 814,0	42,9	13 249,0	97,8	20,4	295,0	2,2	6,0	13,5	0,1	1,5	123,6
Paderborn	11 405,0	1,6	5 985,0	52,5	11 051,0	96,9	19,7	354,0	3,1	5,2	–	–	–	127,1
Regierungsbezirk Detmold	85 329,0	11,8	39 279,0	46,0	82 767,0	97,0	20,0	2 562,0	3,0	5,7	197,0	0,2	2,0	125,8
davon														
kreisfreie Stadt	12 909,0	1,8	6 316,0	48,9	12 372,0	95,8	19,3	537,0	4,2	5,8	31,5	0,2	1,6	129,7
Kreise	72 420,0	10,0	32 963,0	45,5	70 395,0	97,2	20,1	2 025,0	2,8	5,7	165,5	0,2	2,1	125,1
Kreisfreie Städte														
Bochum	12 707,0	1,8	5 967,0	47,0	12 271,0	96,6	19,8	436,0	3,4	5,0	3,5	0	3,5	122,5
Dortmund	17 879,0	2,5	8 401,0	47,0	17 267,0	96,6	19,9	612,0	3,4	6,5	14,0	0,1	2,3	121,3
Hagen	7 451,0	1,0	3 248,0	43,6	7 306,0	98,1	20,0	145,0	1,9	4,3	17,0	0,2	1,7	126,9
Hamm	6 752,0	0,9	3 152,0	46,7	6 541,0	96,9	20,2	211,0	3,1	5,9	4,5	0,1	1,5	129,4
Herne	5 067,0	0,7	2 273,0	44,9	4 923,0	97,2	20,3	144,0	2,8	7,2	8,0	0,2	2,7	120,0
Kreise														
Ennepe-Ruhr-Kreis	11 646,0	1,6	5 332,0	45,8	11 287,0	96,9	19,9	359,0	3,1	5,1	16,5	0,1	2,4	120,1
Hochsauerlandkreis	11 528,0	1,6	4 641,0	40,3	11 187,0	97,0	20,0	341,0	3,0	6,0	48,0	0,4	2,4	120,7
Märkischer Kreis	15 710,0	2,2	6 516,0	41,5	15 298,0	97,4	20,2	412,0	2,6	6,0	25,0	0,2	2,1	122,5
Olpe	6 398,0	0,9	2 627,0	41,1	6 234,0	97,4	21,5	164,0	2,6	5,7	28,5	0,4	1,9	120,9
Siegen-Wittgenstein	13 634,3	1,9	5 346,7	39,2	13 100,0	96,1	20,7	534,3	3,9	5,9	53,0	0,4	2,3	127,2
Soest	14 668,0	2,0	6 309,0	43,0	14 328,0	97,7	20,5	340,0	2,3	5,4	31,5	0,2	2,9	124,6
Unna	16 385,0	2,3	7 314,0	44,6	15 820,0	96,6	20,4	565,0	3,4	5,7	61,0	0,4	2,3	124,3
Regierungsbezirk Arnsberg	139 825,3	19,4	61 126,7	43,7	135 562,0	97,0	20,2	4 263,3	3,0	5,7	310,5	0,2	2,3	123,2
davon														
kreisfreie Städte	49 856,0	6,9	23 041,0	46,2	48 308,0	96,9	20,0	1 548,0	3,1	5,7	47,0	0,1	2,0	123,3
Kreise	89 969,3	12,5	38 085,7	42,3	87 254,0	97,0	20,4	2 715,3	3,0	5,7	263,5	0,3	2,3	123,2
Nordrhein-Westfalen	721 272,3	100	339 207,7	47,0	698 568,0	96,9	20,0	22 704,3	3,1	5,7	1 401,5	0,2	2,0	124,5
davon														
kreisfreie Städte	283 699,0	39,3	139 153,0	49,0	274 123,0	96,6	19,7	9 576,0	3,4	5,6	346,0	0,1	1,7	125,1
Kreise	437 573,3	60,7	200 054,7	45,7	424 445,0	97,0	20,2	13 128,3	3,0	5,7	1 055,5	0,2	2,1	124,0

Freie Waldorfschulen

1. Schuleckdaten 2006/2007

Bildungsbereich	Schulen ¹⁾	Klassen	Schüler/-innen									
			ins- gesamt	weiblich		ausländisch			Aussiedler/-innen		je Klasse ²⁾	je Lehrer/ -in ³⁾
				Anzahl	in % von Spalte 3	zu- sammen	in % von Spalte 3	weiblich	Anzahl	in % von Spalte 3		
1	2	3	4	5	6	7	8	9	10	11	12	
kreisfreie Stadt Düsseldorf												
Allgemeinbildender Bereich	1	13	492	260	52,8	26	5,3	11	–	–	37,8	15,4
Förderschulbereich	–	–	–	–	–	–	–	–	–	–	–	–
Berufsbildender Bereich	–	–	–	–	–	–	–	–	–	–	–	–
Insgesamt	1	13	492	260	52,8	26	5,3	11	–	–	37,8	15,4
kreisfreie Stadt Essen												
Allgemeinbildender Bereich	1	14	457	227	49,7	6	1,3	4	–	–	32,6	11,7
Förderschulbereich	1	15	231	117	50,6	6	2,6	1	–	–	15,4	5,5
Berufsbildender Bereich	–	–	–	–	–	–	–	–	–	–	–	–
Insgesamt	1	29	688	344	50,0	12	1,7	5	–	–	23,7	8,5
kreisfreie Stadt Krefeld												
Allgemeinbildender Bereich	1	14	456	255	55,9	9	2,0	4	1	0,2	32,6	13,0
Förderschulbereich	–	–	–	–	–	–	–	–	–	–	–	–
Berufsbildender Bereich	–	–	–	–	–	–	–	–	–	–	–	–
Insgesamt	1	14	456	255	55,9	9	2,0	4	1	0,2	32,6	13,0
kreisfreie Stadt Mönchengladbach												
Allgemeinbildender Bereich	1	13	429	222	51,7	3	0,7	3	–	–	33,0	14,8
Förderschulbereich	–	–	–	–	–	–	–	–	–	–	–	–
Berufsbildender Bereich	–	–	–	–	–	–	–	–	–	–	–	–
Insgesamt	1	13	429	222	51,7	3	0,7	3	–	–	33,0	14,8
kreisfreie Stadt Mülheim an der Ruhr												
Allgemeinbildender Bereich	1	13	522	274	52,5	5	1,0	3	–	–	40,2	12,4
Förderschulbereich	–	–	–	–	–	–	–	–	–	–	–	–
Berufsbildender Bereich	–	–	–	–	–	–	–	–	–	–	–	–
Insgesamt	1	13	522	274	52,5	5	1,0	3	–	–	40,2	12,4
kreisfreie Stadt Remscheid												
Allgemeinbildender Bereich	1	13	451	231	51,2	4	0,9	2	–	–	34,7	13,7
Förderschulbereich	–	–	–	–	–	–	–	–	–	–	–	–
Berufsbildender Bereich	–	–	–	–	–	–	–	–	–	–	–	–
Insgesamt	1	13	451	231	51,2	4	0,9	2	–	–	34,7	13,7
kreisfreie Stadt Wuppertal												
Allgemeinbildender Bereich	1	13	415	233	56,1	–	–	–	–	–	31,9	14,8
Förderschulbereich	2	29	397	152	38,3	18	4,5	10	–	–	13,7	5,2
Berufsbildender Bereich	–	–	–	–	–	–	–	–	–	–	–	–
Insgesamt	3	42	812	385	47,4	18	2,2	10	–	–	19,3	7,8

1) in der Zeile insgesamt tatsächliche Anzahl der Schulen, sonst Fallzählung – 2) Aufgrund bildungsbereichübergreifender Mischklassen sind Verzerrungen möglich – 3) hauptamtliche/BAT- sowie nebenamtliche/nebenberufliche und Nicht-BAT-Lehrerinnen und -Lehrer

Noch: 1. Schuleckdaten 2006/2007

Bildungsbereich	Schulen ¹⁾	Klassen	Schüler/-innen									
			ins-gesamt	weiblich		ausländisch			Aussiedler/-innen		je Klasse ²⁾	je Lehrer/-in ³⁾
				Anzahl	in % von Spalte 3	zu-sammen	in % von Spalte 3	weiblich	Anzahl	in % von Spalte 3		
1	2	3	4	5	6	7	8	9	10	11	12	
Kreis Mettmann												
Allgemeinbildender Bereich	2	25	618	326	52,8	2	0,3	1	–	–	24,7	10,5
Förderschulbereich	1	–	60	29	48,3	2	3,3	1	–	–	–	20,0
Berufsbildender Bereich	–	–	–	–	–	–	–	–	–	–	–	–
Insgesamt	2	25	678	355	52,4	4	0,6	2	–	–	27,1	10,9
Kreis Wesel												
Allgemeinbildender Bereich	1	13	471	239	50,7	3	0,6	3	–	–	36,2	13,1
Förderschulbereich	–	–	–	–	–	–	–	–	–	–	–	–
Berufsbildender Bereich	–	–	–	–	–	–	–	–	–	–	–	–
Insgesamt	1	13	471	239	50,7	3	0,6	3	–	–	36,2	13,1
Regierungsbezirk Düsseldorf												
Allgemeinbildender Bereich	10	131	4 311	2 267	52,6	58	1,3	31	1	–	32,9	12,9
Förderschulbereich	4	44	688	298	43,3	26	3,8	12	–	–	15,6	5,7
Berufsbildender Bereich	–	–	–	–	–	–	–	–	–	–	–	–
Insgesamt	12	175	4 999	2 565	51,3	84	1,7	43	1	–	28,6	11,0
kreisfreie Stadt Aachen												
Allgemeinbildender Bereich	1	14	474	245	51,7	8	1,7	4	–	–	33,9	11,6
Förderschulbereich	–	–	–	–	–	–	–	–	–	–	–	–
Berufsbildender Bereich	–	–	–	–	–	–	–	–	–	–	–	–
Insgesamt	1	14	474	245	51,7	8	1,7	4	–	–	33,9	11,6
kreisfreie Stadt Bonn												
Allgemeinbildender Bereich	1	14	478	236	49,4	14	2,9	3	–	–	34,1	12,6
Förderschulbereich	1	15	143	74	51,7	–	–	–	–	–	9,5	4,3
Berufsbildender Bereich	–	–	–	–	–	–	–	–	–	–	–	–
Insgesamt	2	29	621	310	49,9	14	2,3	3	–	–	21,4	8,7
kreisfreie Stadt Köln												
Allgemeinbildender Bereich	2	21	573	315	55,0	13	2,3	7	–	–	27,3	11,7
Förderschulbereich	1	–	34	8	23,5	–	–	–	–	–	–	17,0
Berufsbildender Bereich	–	–	–	–	–	–	–	–	–	–	–	–
Insgesamt	2	21	607	323	53,2	13	2,1	7	–	–	28,9	11,9
Rhein-Erft-Kreis												
Allgemeinbildender Bereich	1	13	405	232	57,3	3	0,7	2	–	–	31,2	9,9
Förderschulbereich	–	–	–	–	–	–	–	–	–	–	–	–
Berufsbildender Bereich	–	–	–	–	–	–	–	–	–	–	–	–
Insgesamt	1	13	405	232	57,3	3	0,7	2	–	–	31,2	9,9

Noch: 1. Schuleckdaten 2006/2007

Bildungsbereich	Schulen ¹⁾	Klassen	Schüler/-innen									
			ins- gesamt	weiblich		ausländisch			Aussiedler/-innen		je Klasse ²⁾	je Lehrer/ -in ³⁾
				Anzahl	in % von Spalte 3	zu- sammen	in % von Spalte 3	weiblich	Anzahl	in % von Spalte 3		
1	2	3	4	5	6	7	8	9	10	11	12	
Kreis Heinsberg												
Allgemeinbildender Bereich	1	7	128	56	43,8	1	0,8	–	–	–	18,3	10,7
Förderschulbereich	–	–	–	–	–	–	–	–	–	–	–	–
Berufsbildender Bereich	–	–	–	–	–	–	–	–	–	–	–	–
Insgesamt	1	7	128	56	43,8	1	0,8	–	–	–	18,3	10,7
Oberbergischer Kreis												
Allgemeinbildender Bereich	1	15	489	267	54,6	2	0,4	–	–	–	32,6	13,2
Förderschulbereich	–	–	–	–	–	–	–	–	–	–	–	–
Berufsbildender Bereich	–	–	–	–	–	–	–	–	–	–	–	–
Insgesamt	1	15	489	267	54,6	2	0,4	–	–	–	32,6	13,2
Rheinisch-Bergischer Kreis												
Allgemeinbildender Bereich	1	14	393	203	51,7	9	2,3	4	–	–	28,1	11,2
Förderschulbereich	–	–	–	–	–	–	–	–	–	–	–	–
Berufsbildender Bereich	–	–	–	–	–	–	–	–	–	–	–	–
Insgesamt	1	14	393	203	51,7	9	2,3	4	–	–	28,1	11,2
Rhein-Sieg-Kreis												
Allgemeinbildender Bereich	1	13	405	193	47,7	2	0,5	1	–	–	31,2	11,9
Förderschulbereich	–	–	–	–	–	–	–	–	–	–	–	–
Berufsbildender Bereich	–	–	–	–	–	–	–	–	–	–	–	–
Insgesamt	1	13	405	193	47,7	2	0,5	1	–	–	31,2	11,9
Regierungsbezirk Köln												
Allgemeinbildender Bereich	9	111	3 345	1 747	52,2	52	1,6	21	–	–	30,1	11,7
Förderschulbereich	2	15	177	82	46,3	–	–	–	–	–	11,8	5,1
Berufsbildender Bereich	–	–	–	–	–	–	–	–	–	–	–	–
Insgesamt	10	126	3 522	1 829	51,9	52	1,5	21	–	–	28,0	10,9
kreisfreie Stadt Münster												
Allgemeinbildender Bereich	1	13	452	240	53,1	–	–	–	–	–	34,8	16,1
Förderschulbereich	–	–	–	–	–	–	–	–	–	–	–	–
Berufsbildender Bereich	–	–	–	–	–	–	–	–	–	–	–	–
Insgesamt	1	13	452	240	53,1	–	–	–	–	–	34,8	16,1
Kreis Recklinghausen												
Allgemeinbildender Bereich	1	13	446	229	51,3	9	2,0	4	–	–	34,3	12,7
Förderschulbereich	–	–	–	–	–	–	–	–	–	–	–	–
Berufsbildender Bereich	–	–	–	–	–	–	–	–	–	–	–	–
Insgesamt	1	13	446	229	51,3	9	2,0	4	–	–	34,3	12,7

Noch: 1. Schuleckdaten 2006/2007

Bildungsbereich	Schulen ¹⁾	Klassen	Schüler/-innen									
			ins-gesamt	weiblich		ausländisch			Aussiedler/-innen		je Klasse ²⁾	je Lehrer/-in ³⁾
				Anzahl	in % von Spalte 3	zu-sammen	in % von Spalte 3	weiblich	Anzahl	in % von Spalte 3		
1	2	3	4	5	6	7	8	9	10	11	12	
Kreis Warendorf												
Allgemeinbildender Bereich	1	11	219	112	51,1	–	–	–	–	–	19,9	8,4
Förderschulbereich	1	–	51	23	45,1	–	–	–	–	–	–	5,7
Berufsbildender Bereich	–	–	–	–	–	–	–	–	–	–	–	–
Insgesamt	1	11	270	135	50,0	–	–	–	–	–	24,5	7,7
Regierungsbezirk Münster												
Allgemeinbildender Bereich	3	37	1 117	581	52,0	9	0,8	4	–	–	30,2	12,6
Förderschulbereich	1	–	51	23	45,1	–	–	–	–	–	–	5,7
Berufsbildender Bereich	–	–	–	–	–	–	–	–	–	–	–	–
Insgesamt	3	37	1 168	604	51,7	9	0,8	4	–	–	31,6	11,9
kreisfreie Stadt Bielefeld												
Allgemeinbildender Bereich	1	13	412	219	53,2	3	0,7	1	–	–	31,7	10,6
Förderschulbereich	1	10	128	60	46,9	–	–	–	–	–	12,8	3,8
Berufsbildender Bereich	–	–	–	–	–	–	–	–	–	–	–	–
Insgesamt	2	23	540	279	51,7	3	0,6	1	–	–	23,5	7,4
Kreis Gütersloh												
Allgemeinbildender Bereich	1	12	347	184	53,0	4	1,2	1	–	–	28,9	13,9
Förderschulbereich	–	–	–	–	–	–	–	–	–	–	–	–
Berufsbildender Bereich	–	–	–	–	–	–	–	–	–	–	–	–
Insgesamt	1	12	347	184	53,0	4	1,2	1	–	–	28,9	13,9
Kreis Lippe												
Allgemeinbildender Bereich	1	15	434	225	51,8	6	1,4	4	–	–	28,9	11,1
Förderschulbereich	–	–	–	–	–	–	–	–	–	–	–	–
Berufsbildender Bereich	–	–	–	–	–	–	–	–	–	–	–	–
Insgesamt	1	15	434	225	51,8	6	1,4	4	–	–	28,9	11,1
Kreis Minden-Lübbecke												
Allgemeinbildender Bereich	1	13	383	201	52,5	4	1,0	2	–	–	29,5	13,7
Förderschulbereich	–	–	–	–	–	–	–	–	–	–	–	–
Berufsbildender Bereich	–	–	–	–	–	–	–	–	–	–	–	–
Insgesamt	1	13	383	201	52,5	4	1,0	2	–	–	29,5	13,7

Noch: 1. Schuleckdaten 2006/2007

Bildungsbereich	Schulen ¹⁾	Klassen	Schüler/-innen									
			ins- gesamt	weiblich		ausländisch			Aussiedler/-innen		je Klasse ²⁾	je Lehrer/ -in ³⁾
				Anzahl	in % von Spalte 3	zu- sammen	in % von Spalte 3	weiblich	Anzahl	in % von Spalte 3		
1	2	3	4	5	6	7	8	9	10	11	12	
Kreis Paderborn												
Allgemeinbildender Bereich	1	16	472	227	48,1	3	0,6	1	–	–	29,5	13,1
Förderschulbereich	1	7	69	18	26,1	2	2,9	2	–	–	9,9	4,3
Berufsbildender Bereich	–	–	–	–	–	–	–	–	–	–	–	–
Insgesamt	1	23	541	245	45,3	5	0,9	3	–	–	23,5	10,4
Regierungsbezirk Detmold												
Allgemeinbildender Bereich	5	69	2 048	1 056	51,6	20	1,0	9	–	–	29,7	12,3
Förderschulbereich	2	17	197	78	39,6	2	1,0	2	–	–	11,6	3,9
Berufsbildender Bereich	–	–	–	–	–	–	–	–	–	–	–	–
Insgesamt	6	86	2 245	1 134	50,5	22	1,0	11	–	–	26,1	10,3
kreisfreie Stadt Bochum												
Allgemeinbildender Bereich	2	39	1 169	570	48,8	42	3,6	21	–	–	30,0	11,2
Förderschulbereich	2	24	262	116	44,3	17	6,5	10	–	–	10,9	5,3
Berufsbildender Bereich	–	–	–	–	–	–	–	–	–	–	–	–
Insgesamt	3	63	1 431	686	47,9	59	4,1	31	–	–	22,7	9,4
kreisfreie Stadt Dortmund												
Allgemeinbildender Bereich	1	25	853	443	51,9	19	2,2	12	–	–	34,1	12,7
Förderschulbereich	2	21	287	135	47,0	14	4,9	5	–	–	13,7	5,0
Berufsbildender Bereich	–	–	–	–	–	–	–	–	–	–	–	–
Insgesamt	3	46	1 140	578	50,7	33	2,9	17	–	–	24,8	9,2
kreisfreie Stadt Hagen												
Allgemeinbildender Bereich	1	13	403	227	56,3	15	3,7	9	–	–	31,0	13,0
Förderschulbereich	–	–	–	–	–	–	–	–	–	–	–	–
Berufsbildender Bereich	–	–	–	–	–	–	–	–	–	–	–	–
Insgesamt	1	13	403	227	56,3	15	3,7	9	–	–	31,0	13,0
kreisfreie Stadt Hamm												
Allgemeinbildender Bereich	1	13	355	157	44,2	5	1,4	4	–	–	27,3	13,7
Förderschulbereich	–	–	–	–	–	–	–	–	–	–	–	–
Berufsbildender Bereich	–	–	–	–	–	–	–	–	–	–	–	–
Insgesamt	1	13	355	157	44,2	5	1,4	4	–	–	27,3	13,7

Noch: 1. Schuleckdaten 2006/2007

Bildungsbereich	Schulen ¹⁾	Klassen	Schüler/-innen									
			ins-gesamt	weiblich		ausländisch			Aussiedler/-innen		je Klasse ²⁾	je Lehrer/-in ³⁾
				Anzahl	in % von Spalte 3	zu-sammen	in % von Spalte 3	weiblich	Anzahl	in % von Spalte 3		
1	2	3	4	5	6	7	8	9	10	11	12	
kreisfreie Stadt Herne												
Allgemeinbildender Bereich	1	20	611	311	50,9	1	0,2	1	–	–	30,6	9,4
Förderschulbereich	1	12	142	61	43,0	–	–	–	–	–	11,8	7,9
Berufsbildender Bereich	1	8	271	142	52,4	1	0,4	–	–	–	33,9	27,1
Insgesamt	2	40	1 024	514	50,2	2	0,2	1	–	–	25,6	11,0
Ennepe-Ruhr-Kreis												
Allgemeinbildender Bereich	2	26	815	402	49,3	17	2,1	9	–	–	31,3	12,9
Förderschulbereich	1	8	56	25	44,6	–	–	–	–	–	7,0	7,0
Berufsbildender Bereich	–	–	–	–	–	–	–	–	–	–	–	–
Insgesamt	3	34	871	427	49,0	17	2,0	9	–	–	25,6	12,3
Märkischer Kreis												
Allgemeinbildender Bereich	2	21	328	147	44,8	6	1,8	1	–	–	15,6	10,6
Förderschulbereich	–	–	–	–	–	–	–	–	–	–	–	–
Berufsbildender Bereich	–	–	–	–	–	–	–	–	–	–	–	–
Insgesamt	2	21	328	147	44,8	6	1,8	1	–	–	15,6	10,6
Kreis Siegen-Wittgenstein												
Allgemeinbildender Bereich	1	13	398	200	50,3	9	2,3	1	–	–	30,6	13,3
Förderschulbereich	1	11	88	37	42,0	5	5,7	3	–	–	8,0	4,6
Berufsbildender Bereich	–	–	–	–	–	–	–	–	–	–	–	–
Insgesamt	2	24	486	237	48,8	14	2,9	4	–	–	20,3	9,9
Kreis Soest												
Allgemeinbildender Bereich	1	11	244	122	50,0	1	0,4	1	–	–	22,2	12,2
Förderschulbereich	–	–	–	–	–	–	–	–	–	–	–	–
Berufsbildender Bereich	–	–	–	–	–	–	–	–	–	–	–	–
Insgesamt	1	11	244	122	50,0	1	0,4	1	–	–	22,2	12,2
Regierungsbezirk Arnsberg												
Allgemeinbildender Bereich	12	181	5 176	2 579	49,8	115	2,2	59	–	–	28,6	11,8
Förderschulbereich	7	76	835	374	44,8	36	4,3	18	–	–	11,0	5,5
Berufsbildender Bereich	1	8	271	142	52,4	1	0,4	–	–	–	33,9	27,1
Insgesamt	18	265	6 282	3 095	49,3	152	2,4	77	–	–	23,7	10,5
Land NRW												
Allgemeinbildender Bereich	39	529	15 997	8 230	51,4	254	1,6	124	1	–	30,2	12,2
Förderschulbereich	16	152	1 948	855	43,9	64	3,3	32	–	–	12,8	5,3
Berufsbildender Bereich	1	8	271	142	52,4	1	0,4	–	–	–	33,9	27,1
Insgesamt	49	689	18 216	9 227	50,7	319	1,8	156	1	–	26,4	10,8

2. Verteilung der Schülerpopulation 2006/2007

Verwaltungsbezirk a = Zusammen b = weiblich c = Ausländer/-innen zusammen d = Ausländerinnen	Schüler/-innen											
	davon im										berufs- bildender Bereich	ins- gesamt
	allgemeinbildenden Bereich				Förderschulbereich							
	davon			zu- sammen	davon				zu- sammen			
	Primar- stufe	Sekundar- stufe I	Sekundar- stufe II		Primar- stufe	Sekundar- stufe I	Sekundar- stufe II	geistige Ent- wicklung und Schule für Kranke				
Kreisfreie Städte Düsseldorf	a	169	224	99	492	-	-	-	-	-	-	492
	b	85	126	49	260	-	-	-	-	-	-	260
	c	11	12	3	26	-	-	-	-	-	-	26
	d	5	4	2	11	-	-	-	-	-	-	11
Essen	a	162	206	89	457	48	92	26	65	231	-	688
	b	82	99	46	227	24	49	9	35	117	-	344
	c	1	3	2	6	-	2	1	3	6	-	12
	d	1	1	2	4	-	-	-	1	1	-	5
Krefeld	a	172	203	81	456	-	-	-	-	-	-	456
	b	93	112	50	255	-	-	-	-	-	-	255
	c	5	2	2	9	-	-	-	-	-	-	9
	d	2	1	1	4	-	-	-	-	-	-	4
Mönchengladbach	a	136	214	79	429	-	-	-	-	-	-	429
	b	70	109	43	222	-	-	-	-	-	-	222
	c	-	3	-	3	-	-	-	-	-	-	3
	d	-	3	-	3	-	-	-	-	-	-	3
Mülheim an der Ruhr	a	190	255	77	522	-	-	-	-	-	-	522
	b	96	138	40	274	-	-	-	-	-	-	274
	c	-	3	2	5	-	-	-	-	-	-	5
	d	-	1	2	3	-	-	-	-	-	-	3
Remscheid	a	144	220	87	451	-	-	-	-	-	-	451
	b	70	116	45	231	-	-	-	-	-	-	231
	c	2	1	1	4	-	-	-	-	-	-	4
	d	1	-	1	2	-	-	-	-	-	-	2
Wuppertal	a	128	211	76	415	67	194	-	136	397	-	812
	b	66	124	43	233	21	70	-	61	152	-	385
	c	-	-	-	-	3	3	-	12	18	-	18
	d	-	-	-	-	2	-	-	8	10	-	10
Kreise Mettmann	a	200	302	116	618	15	32	5	8	60	-	678
	b	102	156	68	326	7	14	2	6	29	-	355
	c	-	1	1	2	-	1	1	-	2	-	4
	d	-	-	1	1	-	-	1	-	1	-	2
Wesel	a	171	217	83	471	-	-	-	-	-	-	471
	b	88	114	37	239	-	-	-	-	-	-	239
	c	1	2	-	3	-	-	-	-	-	-	3
	d	1	2	-	3	-	-	-	-	-	-	3
Regierungsbezirk Düsseldorf	a	1 472	2 052	787	4 311	130	318	31	209	688	-	4 999
	b	752	1 094	421	2 267	52	133	11	102	298	-	2 565
	c	20	27	11	58	3	6	2	15	26	-	84
	d	10	12	9	31	2	-	1	9	12	-	43
davon kreisfreie Städte	a	1 101	1 533	588	3 222	115	286	26	201	628	-	3 850
	b	562	824	316	1 702	45	119	9	96	269	-	1 971
	c	19	24	10	53	3	5	1	15	24	-	77
	d	9	10	8	27	2	-	-	9	11	-	38
Kreise	a	371	519	199	1 089	15	32	5	8	60	-	1 149
	b	190	270	105	565	7	14	2	6	29	-	594
	c	1	3	1	5	-	1	1	-	2	-	7
	d	1	2	1	4	-	-	1	-	1	-	5
Kreisfreie Städte Aachen	a	135	244	95	474	-	-	-	-	-	-	474
	b	68	123	54	245	-	-	-	-	-	-	245
	c	1	5	2	8	-	-	-	-	-	-	8
	d	1	1	2	4	-	-	-	-	-	-	4
Bonn	a	156	237	85	478	23	41	-	79	143	-	621
	b	72	116	48	236	12	23	-	39	74	-	310
	c	5	8	1	14	-	-	-	-	-	-	14
	d	1	2	-	3	-	-	-	-	-	-	3

Noch: 2. Verteilung der Schülerpopulation 2006/2007

Verwaltungsbezirk a = Zusammen b = weiblich c = Ausländer/-innen zusammen d = Ausländerinnen		Schüler/-innen										ins- gesamt
		davon im										
		allgemeinbildenden Bereich				Förderschulbereich					berufs- bildender Bereich	
		davon			zu- sammen	davon				zu- sammen		
Primar- stufe	Sekundar- stufe I	Sekundar- stufe II	Primar- stufe	Sekundar- stufe I		Sekundar- stufe II	geistige Ent- wicklung und Schule für Kranke					
davon												
kreisfreie Stadt	a	144	217	91	452	–	–	–	–	–	–	452
	b	76	117	47	240	–	–	–	–	–	–	240
	c	–	–	–	–	–	–	–	–	–	–	–
	d	–	–	–	–	–	–	–	–	–	–	–
Kreise	a	212	341	112	665	24	27	–	–	51	–	716
	b	121	168	52	341	10	13	–	–	23	–	364
	c	–	8	1	9	–	–	–	–	–	–	9
	d	–	4	–	4	–	–	–	–	–	–	4
Kreisfreie Stadt												
Bielefeld	a	122	195	95	412	5	19	–	104	128	–	540
	b	60	107	52	219	1	11	–	48	60	–	279
	c	2	1	–	3	–	–	–	–	–	–	3
	d	–	1	–	1	–	–	–	–	–	–	1
Kreise												
Gütersloh	a	120	174	53	347	–	–	–	–	–	–	347
	b	60	92	32	184	–	–	–	–	–	–	184
	c	1	2	1	4	–	–	–	–	–	–	4
	d	–	1	–	1	–	–	–	–	–	–	1
Lippe	a	127	232	75	434	–	–	–	–	–	–	434
	b	71	115	39	225	–	–	–	–	–	–	225
	c	2	4	–	6	–	–	–	–	–	–	6
	d	1	3	–	4	–	–	–	–	–	–	4
Minden-Lübbecke	a	125	180	78	383	–	–	–	–	–	–	383
	b	58	96	47	201	–	–	–	–	–	–	201
	c	3	1	–	4	–	–	–	–	–	–	4
	d	2	–	–	2	–	–	–	–	–	–	2
Paderborn	a	131	217	124	472	–	69	–	–	69	–	541
	b	62	114	51	227	–	18	–	–	18	–	245
	c	1	1	1	3	–	2	–	–	2	–	5
	d	–	1	–	1	–	2	–	–	2	–	3
Regierungsbezirk Detmold	a	625	998	425	2 048	5	88	–	104	197	–	2 245
	b	311	524	221	1 056	1	29	–	48	78	–	1 134
	c	9	9	2	20	–	2	–	–	2	–	22
	d	3	6	–	9	–	2	–	–	2	–	11
davon												
kreisfreie Stadt	a	122	195	95	412	5	19	–	104	128	–	540
	b	60	107	52	219	1	11	–	48	60	–	279
	c	2	1	–	3	–	–	–	–	–	–	3
	d	–	1	–	1	–	–	–	–	–	–	1
Kreise	a	503	803	330	1 636	–	69	–	–	69	–	1 705
	b	251	417	169	837	–	18	–	–	18	–	855
	c	7	8	2	17	–	2	–	–	2	–	19
	d	3	5	–	8	–	2	–	–	2	–	10
Kreisfreie Städte												
Bochum	a	375	551	243	1 169	37	92	27	106	262	–	1 431
	b	168	285	117	570	14	44	12	46	116	–	686
	c	14	19	9	42	–	3	3	11	17	–	59
	d	4	13	4	21	–	1	3	6	10	–	31
Dortmund	a	271	419	163	853	49	125	–	113	287	–	1 140
	b	138	215	90	443	20	61	–	54	135	–	578
	c	8	9	2	19	1	4	–	9	14	–	33
	d	3	8	1	12	1	3	–	1	5	–	17
Hagen	a	129	194	80	403	–	–	–	–	–	–	403
	b	72	115	40	227	–	–	–	–	–	–	227
	c	1	1	13	15	–	–	–	–	–	–	15
	d	–	1	8	9	–	–	–	–	–	–	9

Noch: 2. Verteilung der Schülerpopulation 2006/2007

Verwaltungsbezirk a = Zusammen b = weiblich c = Ausländer/-innen zusammen d = Ausländerinnen	Schüler/-innen											
	davon im										ins- gesamt	
	allgemeinbildenden Bereich				Förderschulbereich					berufs- bildender Bereich		
	davon			zu- sammen	davon				zu- sammen			
	Primar- stufe	Sekundar- stufe I	Sekundar- stufe II		Primar- stufe	Sekundar- stufe I	Sekundar- stufe II	geistige Ent- wicklung und Schule für Kranke				
Noch: Kreisfreie Städte												
Hamm	a	113	167	75	355	-	-	-	-	-	355	
	b	35	79	43	157	-	-	-	-	-	157	
	c	-	4	1	5	-	-	-	-	-	5	
	d	-	3	1	4	-	-	-	-	-	4	
Herne	a	246	274	91	611	35	107	-	-	142	1 024	
	b	127	134	50	311	14	47	-	-	61	514	
	c	-	1	-	1	-	-	-	-	-	2	
	d	-	1	-	1	-	-	-	-	-	1	
Kreise												
Ennepe-Ruhr-Kreis	a	244	411	160	815	-	-	-	56	56	871	
	b	114	215	73	402	-	-	-	25	25	427	
	c	4	10	3	17	-	-	-	-	-	17	
	d	1	6	2	9	-	-	-	-	-	9	
Märkischer Kreis	a	115	201	12	328	-	-	-	-	-	328	
	b	50	91	6	147	-	-	-	-	-	147	
	c	4	2	-	6	-	-	-	-	-	6	
	d	-	1	-	1	-	-	-	-	-	1	
Siegen-Wittgenstein	a	130	194	74	398	7	13	1	67	88	486	
	b	61	102	37	200	3	2	-	32	37	237	
	c	2	6	1	9	-	-	1	4	5	14	
	d	-	1	-	1	-	-	-	3	3	4	
Soest	a	87	146	11	244	-	-	-	-	-	244	
	b	43	75	4	122	-	-	-	-	-	122	
	c	-	1	-	1	-	-	-	-	-	1	
	d	-	1	-	1	-	-	-	-	-	1	
Regierungsbezirk Arnsberg	a	1 710	2 557	909	5 176	128	337	28	342	835	271	6 282
	b	808	1 311	460	2 579	51	154	12	157	374	142	3 095
	c	33	53	29	115	1	7	4	24	36	1	152
	d	8	35	16	59	1	4	3	10	18	-	77
davon kreisfreie Städte	a	1 134	1 605	652	3 391	121	324	27	219	691	271	4 353
	b	540	828	340	1 708	48	152	12	100	312	142	2 162
	c	23	34	25	82	1	7	3	20	31	1	114
	d	7	26	14	47	1	4	3	7	15	-	62
Kreise	a	576	952	257	1 785	7	13	1	123	144	-	1 929
	b	268	483	120	871	3	2	-	57	62	-	933
	c	10	19	4	33	-	-	1	4	5	-	38
	d	1	9	2	12	-	-	-	3	3	-	15
Nordrhein-Westfalen	a	5 295	7 809	2 893	15 997	329	826	59	734	1 948	271	18 216
	b	2 641	4 073	1 516	8 230	130	356	23	346	855	142	9 227
	c	78	126	50	254	4	15	6	39	64	1	319
	d	29	65	30	124	3	6	4	19	32	-	156
davon kreisfreie Städte	a	2 993	4 308	1 701	9 002	283	685	53	603	1 624	271	10 897
	b	1 492	2 262	911	4 665	110	309	21	283	723	142	5 530
	c	56	76	41	173	4	12	4	35	55	1	229
	d	22	41	26	89	3	4	3	16	26	-	115
Kreise	a	2 302	3 501	1 192	6 995	46	141	6	131	324	-	7 319
	b	1 149	1 811	605	3 565	20	47	2	63	132	-	3 697
	c	22	50	9	81	-	3	2	4	9	-	90
	d	7	24	4	35	-	2	1	3	6	-	41

3. Schulabgängerinnen und -abgänger im Abgangsjahr 2006

Verwaltungsbezirk	Schulabgänger/-in											
	mit Hauptschulabschluss nach Jahrgang 09		mit Hauptschulabschluss nach Jahrgang 10	mit Fachoberschulreife	mit Fachhochschulreife	mit Hochschulreife	mit sonstigem Abschluss ¹⁾	ohne Hauptschulabschluss				insgesamt
	zusammen	darunter in der Schule für emotionale und soziale Entwicklung						zusammen	Lernen	emotionale und soziale Entwicklung	geistige Entwicklung	
Kreisfreie Städte												
Düsseldorf	a	–	–	9	–	18	–	–	–	–	–	27
	b	–	–	5	–	13	–	–	–	–	–	18
	c	–	–	1	–	–	–	–	–	–	–	1
	d	–	–	1	–	–	–	–	–	–	–	1
Essen	a	15	11	2	11	–	13	–	8	8	–	49
	b	8	4	1	4	–	5	–	3	3	–	21
	c	–	–	–	–	–	–	–	–	–	–	–
	d	–	–	–	–	–	–	–	–	–	–	–
Krefeld	a	5	–	–	11	–	8	–	–	–	–	24
	b	4	–	–	4	–	4	–	–	–	–	12
	c	–	–	–	1	–	–	–	–	–	–	1
	d	–	–	–	1	–	–	–	–	–	–	1
Mönchengladbach	a	–	–	–	15	–	11	–	–	–	–	26
	b	–	–	–	6	–	7	–	–	–	–	13
	c	–	–	–	–	–	–	–	–	–	–	–
	d	–	–	–	–	–	–	–	–	–	–	–
Mülheim an der Ruhr	a	–	–	2	15	–	14	–	–	–	–	31
	b	–	–	2	5	–	6	–	–	–	–	13
	c	–	–	–	–	–	–	–	–	–	–	–
	d	–	–	–	–	–	–	–	–	–	–	–
Remscheid	a	2	–	1	22	–	22	–	–	–	–	47
	b	–	–	1	9	–	17	–	–	–	–	27
	c	–	–	1	–	–	–	–	–	–	–	1
	d	–	–	1	–	–	–	–	–	–	–	1
Wuppertal	a	11	9	1	23	–	18	–	30	20	–	83
	b	5	5	1	15	–	9	–	12	8	–	42
	c	–	–	–	–	–	–	–	–	–	–	–
	d	–	–	–	–	–	–	–	–	–	–	–
Kreise												
Mettmann	a	8	–	2	11	–	12	–	2	1	–	35
	b	4	–	–	5	–	6	–	2	1	–	17
	c	1	–	–	–	–	–	–	1	–	–	2
	d	–	–	–	–	–	–	–	1	–	–	1
Wesel	a	–	–	1	16	–	10	–	–	–	–	27
	b	–	–	1	8	–	7	–	–	–	–	16
	c	–	–	–	–	–	–	–	–	–	–	–
	d	–	–	–	–	–	–	–	–	–	–	–
Regierungsbezirk Düsseldorf	a	41	20	9	133	–	126	–	40	29	–	349
	b	21	9	6	61	–	74	–	17	12	–	179
	c	1	–	1	2	–	–	–	1	–	–	5
	d	–	–	1	2	–	–	–	1	–	–	4
davon kreisfreie Städte	a	33	20	6	106	–	104	–	38	28	–	287
	b	17	9	5	48	–	61	–	15	11	–	146
	c	–	–	1	2	–	–	–	–	–	–	3
	d	–	–	1	2	–	–	–	–	–	–	3
Kreise	a	8	–	3	27	–	22	–	2	1	–	62
	b	4	–	1	13	–	13	–	2	1	–	33
	c	1	–	–	–	–	–	–	1	–	–	2
	d	–	–	–	–	–	–	–	1	–	–	1
Kreisfreie Städte Aachen	a	–	–	–	11	–	16	–	–	–	–	27
	b	–	–	–	7	–	10	–	–	–	–	17
	c	–	–	–	–	–	2	–	–	–	–	2
	d	–	–	–	–	–	1	–	–	–	–	1
Bonn	a	6	4	2	12	–	13	–	8	4	–	41
	b	3	1	–	9	–	9	–	5	3	–	26
	c	1	1	–	–	–	–	–	–	–	–	1
	d	1	1	–	–	–	–	–	–	–	–	1
Köln	a	–	–	–	8	–	24	–	–	–	–	32
	b	–	–	–	4	–	20	–	–	–	–	24
	c	–	–	–	–	–	1	–	–	–	–	1
	d	–	–	–	–	–	–	–	–	–	–	–

1) Schulabgängerinnen und -abgänger aus dem berufsbildenden Bereich

Noch: 3. Schulabgängerinnen und -abgänger im Abgangsjahr 2006

Verwaltungsbezirk	Schulabgänger/-in												
	mit Hauptschulabschluss nach Jahrgang 09		mit Hauptschulabschluss nach Jahrgang 10	mit Fachoberschulreife	mit Fachhochschulreife	mit Hochschulreife	mit sonstigem Abschluss ¹⁾	ohne Hauptschulabschluss				insgesamt	
	zusammen	darunter in der Schule für emotionale und soziale Entwicklung						zusammen	darunter in der Schule für Lernen	emotionale und soziale Entwicklung	geistige Entwicklung		
Kreise													
Rhein-Erft-Kreis	a	3	–	3	18	–	15	–	–	–	–	–	39
	b	–	–	–	9	–	9	–	–	–	–	–	18
	c	–	–	–	–	–	1	–	–	–	–	–	1
	d	–	–	–	–	–	–	–	–	–	–	–	–
Oberbergischer Kreis	a	1	–	–	12	–	13	–	–	–	–	–	26
	b	1	–	–	7	–	5	–	–	–	–	–	13
	c	–	–	–	–	–	–	–	–	–	–	–	–
	d	–	–	–	–	–	–	–	–	–	–	–	–
Rheinisch-Bergischer Kreis	a	–	–	1	17	–	11	–	–	–	–	–	29
	b	–	–	1	9	–	8	–	–	–	–	–	18
	c	–	–	–	–	–	2	–	–	–	–	–	2
	d	–	–	–	–	–	2	–	–	–	–	–	2
Rhein-Sieg-Kreis	a	3	–	2	17	–	14	–	–	–	–	–	36
	b	2	–	1	7	–	9	–	–	–	–	–	19
	c	–	–	–	–	–	–	–	–	–	–	–	–
	d	–	–	–	–	–	–	–	–	–	–	–	–
Regierungsbezirk Köln	a	13	4	8	95	–	106	–	8	4	–	4	230
	b	6	1	2	52	–	70	–	5	3	–	2	135
	c	1	1	–	–	–	6	–	–	–	–	–	7
	d	1	1	–	–	–	3	–	–	–	–	–	4
davon kreisfreie Städte	a	6	4	2	31	–	53	–	8	4	–	4	100
	b	3	1	–	20	–	39	–	5	3	–	2	67
	c	1	1	–	–	–	3	–	–	–	–	–	4
	d	1	1	–	–	–	1	–	–	–	–	–	2
Kreise	a	7	–	6	64	–	53	–	–	–	–	–	130
	b	3	–	2	32	–	31	–	–	–	–	–	68
	c	–	–	–	–	–	3	–	–	–	–	–	3
	d	–	–	–	–	–	2	–	–	–	–	–	2
Kreisfreie Stadt Münster	a	–	–	2	15	–	17	–	–	–	–	–	34
	b	–	–	–	7	–	5	–	–	–	–	–	12
	c	–	–	–	–	–	2	–	–	–	–	–	2
	d	–	–	–	–	–	–	–	–	–	–	–	–
Kreise Recklinghausen	a	2	–	2	16	–	19	–	–	–	–	–	39
	b	–	–	2	10	–	9	–	–	–	–	–	21
	c	–	–	–	–	–	–	–	–	–	–	–	–
	d	–	–	–	–	–	–	–	–	–	–	–	–
Warendorf	a	–	–	3	–	–	–	–	–	–	–	–	3
	b	–	–	3	–	–	–	–	–	–	–	–	3
	c	–	–	–	–	–	–	–	–	–	–	–	–
	d	–	–	–	–	–	–	–	–	–	–	–	–
Regierungsbezirk Münster	a	2	–	7	31	–	36	–	–	–	–	–	76
	b	–	–	5	17	–	14	–	–	–	–	–	36
	c	–	–	–	–	–	2	–	–	–	–	–	2
	d	–	–	–	–	–	–	–	–	–	–	–	–
davon kreisfreie Stadt	a	–	–	2	15	–	17	–	–	–	–	–	34
	b	–	–	–	7	–	5	–	–	–	–	–	12
	c	–	–	–	–	–	2	–	–	–	–	–	2
	d	–	–	–	–	–	–	–	–	–	–	–	–

Noch: 3. Schulabgängerinnen und -abgänger im Abgangsjahr 2006

Verwaltungsbezirk		Schulabgänger/-in										insgesamt	
		mit Hauptschulabschluss nach Jahrgang 09		mit Hauptschulabschluss nach Jahrgang 10	mit Fachoberschulreife	mit Fachhochschulreife	mit Hochschulreife	mit sonstigem Abschluss ¹⁾	ohne Hauptschulabschluss				
		zusammen	darunter in der Schule für emotionale und soziale Entwicklung						zusammen	darunter in der Schule für Lernen	emotionale und soziale Entwicklung		geistige Entwicklung
Kreise	a	2	–	5	16	–	19	–	–	–	–	–	42
	b	–	–	5	10	–	9	–	–	–	–	–	24
	c	–	–	–	–	–	–	–	–	–	–	–	–
	d	–	–	–	–	–	–	–	–	–	–	–	–
Kreisfreie Stadt Bielefeld	a	3	–	3	21	–	22	–	9	–	–	9	58
	b	2	–	1	9	–	16	–	3	–	–	3	31
	c	–	–	–	1	–	–	–	–	–	–	–	1
	d	–	–	–	–	–	–	–	–	–	–	–	–
Kreise Gütersloh	a	–	–	1	21	–	–	–	–	–	–	–	–
	b	–	–	–	11	–	–	–	–	–	–	–	11
	c	–	–	–	–	–	–	–	–	–	–	–	–
	d	–	–	–	–	–	–	–	–	–	–	–	–
Lippe	a	1	–	1	14	–	–	–	–	–	–	–	16
	b	–	–	1	8	–	–	–	–	–	–	–	9
	c	–	–	–	–	–	–	–	–	–	–	–	–
	d	–	–	–	–	–	–	–	–	–	–	–	–
Minden-Lübbecke	a	4	–	–	15	–	14	–	–	–	–	–	33
	b	3	–	–	6	–	5	–	–	–	–	–	14
	c	–	–	–	–	–	–	–	–	–	–	–	–
	d	–	–	–	–	–	–	–	–	–	–	–	–
Paderborn	a	11	3	4	34	–	15	–	–	–	–	–	64
	b	7	–	2	13	–	9	–	–	–	–	–	31
	c	–	–	–	–	–	–	–	–	–	–	–	–
	d	–	–	–	–	–	–	–	–	–	–	–	–
Regierungsbezirk Detmold	a	19	3	9	105	–	51	–	9	–	–	9	193
	b	12	–	4	47	–	30	–	3	–	–	3	96
	c	–	–	–	1	–	–	–	–	–	–	–	1
	d	–	–	–	–	–	–	–	–	–	–	–	–
davon kreisfreie Stadt	a	3	–	3	21	–	22	–	9	–	–	9	58
	b	2	–	1	9	–	16	–	3	–	–	3	31
	c	–	–	–	1	–	–	–	–	–	–	–	1
	d	–	–	–	–	–	–	–	–	–	–	–	–
Kreise	a	16	3	6	84	–	29	–	–	–	–	–	135
	b	10	–	3	38	–	14	–	–	–	–	–	65
	c	–	–	–	–	–	–	–	–	–	–	–	–
	d	–	–	–	–	–	–	–	–	–	–	–	–
Kreisfreie Städte Bochum	a	3	–	9	41	–	43	–	22	11	–	11	118
	b	3	–	7	19	–	27	–	11	7	–	4	67
	c	1	–	–	–	–	–	–	1	–	–	1	2
	d	1	–	–	–	–	–	–	1	–	–	1	2
Dortmund	a	2	2	–	30	–	34	–	16	8	–	8	82
	b	2	2	–	14	–	18	–	8	2	–	6	42
	c	–	–	–	–	–	–	–	–	–	–	–	–
	d	–	–	–	–	–	–	–	–	–	–	–	–
Hagen	a	–	–	–	16	–	12	–	–	–	–	–	28
	b	–	–	–	9	–	11	–	–	–	–	–	20
	c	–	–	–	9	–	–	–	–	–	–	–	9
	d	–	–	–	4	–	–	–	–	–	–	–	4

Noch: 3. Schulabgängerinnen und -abgänger im Abgangsjahr 2006

Verwaltungsbezirk		Schulabgänger/-in											insgesamt
		mit Hauptschulabschluss nach Jahrgang 09		mit Hauptschulabschluss nach Jahrgang 10	mit Fachoberschulreife	mit Fachhochschulreife	mit Hochschulreife	mit sonstigem Abschluss ¹⁾	ohne Hauptschulabschluss				
		zusammen	darunter in der Schule für emotionale und soziale Entwicklung						zusammen	Lernen	emotionale und soziale Entwicklung	geistige Entwicklung	
a = Zusammen b = weiblich c = Ausländer/-innen zusammen d = Ausländerinnen													
Noch: Kreisfreie Städte													
Hamm	a	2	-	1	21	-	13	-	-	-	-	-	37
	b	1	-	1	12	-	9	-	-	-	-	-	23
	c	-	-	-	2	-	-	-	-	-	-	-	2
	d	-	-	-	2	-	-	-	-	-	-	-	2
Herne	a	4	4	-	-	2	45	18	8	8	-	-	77
	b	2	2	-	-	-	28	11	3	3	-	-	44
	c	-	-	-	-	-	1	-	-	-	-	-	1
	d	-	-	-	-	-	1	-	-	-	-	-	1
Kreise													
Ennepe-Ruhr-Kreis	a	1	-	3	31	-	31	-	-	-	-	-	66
	b	1	-	1	23	-	18	-	-	-	-	-	43
	c	-	-	-	1	-	-	-	-	-	-	-	1
	d	-	-	-	-	-	-	-	-	-	-	-	-
Märkischer Kreis	a	-	-	2	10	-	-	-	-	-	-	-	12
	b	-	-	-	5	-	-	-	-	-	-	-	5
	c	-	-	-	1	-	-	-	-	-	-	-	1
	d	-	-	-	-	-	-	-	-	-	-	-	-
Siegen-Wittgenstein	a	-	-	1	20	-	18	-	-	-	-	-	39
	b	-	-	-	9	-	12	-	-	-	-	-	21
	c	-	-	-	1	-	-	-	-	-	-	-	1
	d	-	-	-	1	-	-	-	-	-	-	-	1
Soest	a	-	-	4	-	-	-	-	1	-	-	-	5
	b	-	-	1	-	-	-	-	-	-	-	-	1
	c	-	-	-	-	-	-	-	-	-	-	-	-
	d	-	-	-	-	-	-	-	-	-	-	-	-
Regierungsbezirk Arnsberg	a	12	6	20	169	2	196	18	47	27	-	19	464
	b	9	4	10	91	-	123	11	22	12	-	10	266
	c	1	-	-	14	-	1	-	1	-	-	1	17
	d	1	-	-	7	-	1	-	1	-	-	1	10
davon kreisfreie Städte	a	11	6	10	108	2	147	18	46	27	-	19	342
	b	8	4	8	54	-	93	11	22	12	-	10	196
	c	1	-	-	11	-	1	-	1	-	-	1	14
	d	1	-	-	6	-	1	-	1	-	-	1	9
Kreise	a	1	-	10	61	-	49	-	1	-	-	-	122
	b	1	-	2	37	-	30	-	-	-	-	-	70
	c	-	-	-	3	-	-	-	-	-	-	-	3
	d	-	-	-	1	-	-	-	-	-	-	-	1
Nordrhein-Westfalen	a	87	33	53	533	2	515	18	104	60	-	43	1 312
	b	48	14	27	268	-	311	11	47	27	-	20	712
	c	3	1	1	17	-	9	-	2	-	-	2	32
	d	2	1	1	9	-	4	-	2	-	-	2	18
davon kreisfreie Städte	a	53	30	23	281	2	343	18	101	59	-	42	821
	b	30	14	14	138	-	214	11	45	26	-	19	452
	c	2	1	1	14	-	6	-	1	-	-	1	24
	d	2	1	1	8	-	2	-	1	-	-	1	14
Kreise	a	34	3	30	252	-	172	-	3	1	-	1	491
	b	18	-	13	130	-	97	-	2	1	-	1	260
	c	1	-	-	3	-	3	-	1	-	-	1	8
	d	-	-	-	1	-	2	-	1	-	-	1	4

4. Lehrergrunddaten 2006/2007

Bildungsbereich	Lehrer/-innen													
	ins- gesamt	in % aller Lehrer/ -innen	weiblich			ausländisch			darunter					
			Anzahl	in % aller Lehre- rinnen	in % von Spalte 1	Anzahl	in % aller Lehrer/ -innen	in % von Spalte 1	hauptamtlich/BAT			vollzeitbeschäftigt		
									Anzahl	in % aller Lehrer/ -innen	in % von Spalte 1	Anzahl	in % aller Lehrer/ -innen	in % von Spalte 1
1	2	3	4	5	6	7	8	9	10	11	12	13	14	
kreisfreie Stadt Düsseldorf														
Allgemeinbildender Bereich	32	2,4	15	1,8	46,9	2	8,0	6,3	32	2,5	100,0	24	6,8	75,0
Förderschulbereich	-	-	-	-	-	-	-	-	-	-	-	-	-	-
Berufsbildender Bereich	-	-	-	-	-	-	-	-	-	-	-	-	-	-
Insgesamt	32	1,9	15	1,4	46,9	2	6,3	6,3	32	1,9	100,0	24	4,2	75,0
kreisfreie Stadt Essen														
Allgemeinbildender Bereich	39	3,0	28	3,4	71,8	1	4,0	2,6	38	3,0	97,4	13	3,7	33,3
Förderschulbereich	42	11,5	31	13,3	73,8	-	-	-	42	11,5	100,0	21	10,0	50,0
Berufsbildender Bereich	-	-	-	-	-	-	-	-	-	-	-	-	-	-
Insgesamt	81	4,8	59	5,6	72,8	1	3,1	1,2	80	4,8	98,8	34	5,9	42,0
kreisfreie Stadt Krefeld														
Allgemeinbildender Bereich	35	2,7	23	2,8	65,7	-	-	-	35	2,7	100,0	10	2,8	28,6
Förderschulbereich	-	-	-	-	-	-	-	-	-	-	-	-	-	-
Berufsbildender Bereich	-	-	-	-	-	-	-	-	-	-	-	-	-	-
Insgesamt	35	2,1	23	2,2	65,7	-	-	-	35	2,1	100,0	10	1,7	28,6
kreisfreie Stadt Mönchengladbach														
Allgemeinbildender Bereich	29	2,2	17	2,1	58,6	1	4,0	3,4	29	2,3	100,0	7	2,0	24,1
Förderschulbereich	-	-	-	-	-	-	-	-	-	-	-	-	-	-
Berufsbildender Bereich	-	-	-	-	-	-	-	-	-	-	-	-	-	-
Insgesamt	29	1,7	17	1,6	58,6	1	3,1	3,4	29	1,7	100,0	7	1,2	24,1
kreisfreie Stadt Mülheim an der Ruhr														
Allgemeinbildender Bereich	42	3,2	27	3,3	64,3	-	-	-	42	3,3	100,0	14	3,9	33,3
Förderschulbereich	-	-	-	-	-	-	-	-	-	-	-	-	-	-
Berufsbildender Bereich	-	-	-	-	-	-	-	-	-	-	-	-	-	-
Insgesamt	42	2,5	27	2,6	64,3	-	-	-	42	2,5	100,0	14	2,4	33,3
kreisfreie Stadt Remscheid														
Allgemeinbildender Bereich	33	2,5	19	2,3	57,6	-	-	-	29	2,3	87,9	9	2,5	27,3
Förderschulbereich	-	-	-	-	-	-	-	-	-	-	-	-	-	-
Berufsbildender Bereich	-	-	-	-	-	-	-	-	-	-	-	-	-	-
Insgesamt	33	2,0	19	1,8	57,6	-	-	-	29	1,7	87,9	9	1,6	27,3
kreisfreie Stadt Wuppertal														
Allgemeinbildender Bereich	28	2,1	19	2,3	67,9	-	-	-	28	2,2	100,0	-	-	-
Förderschulbereich	76	20,8	39	16,7	51,3	1	14,3	1,3	76	20,8	100,0	61	29,0	80,3
Berufsbildender Bereich	-	-	-	-	-	-	-	-	-	-	-	-	-	-
Insgesamt	104	6,2	58	5,5	55,8	1	3,1	1,0	104	6,3	100,0	61	10,6	58,7

Noch: 4. Lehrergrunddaten 2006/2007

Bildungsbereich	Lehrer/-innen													
	ins- gesamt	in % aller Lehrer/ -innen	weiblich			ausländisch			darunter					
			Anzahl	in % aller Lehre- rinnen	in % von Spalte 1	Anzahl	in % aller Lehrer/ -innen	in % von Spalte 1	hauptamtlich/BAT			vollzeitbeschäftigt		
									Anzahl	in % aller Lehrer/ -innen	in % von Spalte 1	Anzahl	in % aller Lehrer/ -innen	in % von Spalte 1
1	2	3	4	5	6	7	8	9	10	11	12	13	14	
Kreis Mettmann														
Allgemeinbildender Bereich	59	4,5	36	4,4	61,0	5	20,0	8,5	59	4,6	100,0	-	-	-
Förderschulbereich	3	0,8	2	0,9	66,7	1	14,3	33,3	3	0,8	100,0	-	-	-
Berufsbildender Bereich	-	-	-	-	-	-	-	-	-	-	-	-	-	-
Insgesamt	62	3,7	38	3,6	61,3	6	18,8	9,7	62	3,7	100,0	-	-	-
Kreis Wesel														
Allgemeinbildender Bereich	36	2,7	26	3,2	72,2	-	-	-	36	2,8	100,0	11	3,1	30,6
Förderschulbereich	-	-	-	-	-	-	-	-	-	-	-	-	-	-
Berufsbildender Bereich	-	-	-	-	-	-	-	-	-	-	-	-	-	-
Insgesamt	36	2,1	26	2,5	72,2	-	-	-	36	2,2	100,0	11	1,9	30,6
Regierungsbezirk Düsseldorf														
Allgemeinbildender Bereich	333	25,4	210	25,7	63,1	9	36,0	2,7	328	25,6	98,5	88	24,8	26,4
Förderschulbereich	121	33,1	72	30,9	59,5	2	28,6	1,7	121	33,1	100,0	82	39,0	67,8
Berufsbildender Bereich	-	-	-	-	-	-	-	-	-	-	-	-	-	-
Insgesamt	454	26,9	282	26,8	62,1	11	34,4	2,4	449	27,1	98,9	170	29,6	37,4
kreisfreie Stadt Aachen														
Allgemeinbildender Bereich	41	3,1	27	3,3	65,9	3	12,0	7,3	41	3,2	100,0	3	0,8	7,3
Förderschulbereich	-	-	-	-	-	-	-	-	-	-	-	-	-	-
Berufsbildender Bereich	-	-	-	-	-	-	-	-	-	-	-	-	-	-
Insgesamt	41	2,4	27	2,6	65,9	3	9,4	7,3	41	2,5	100,0	3	0,5	7,3
kreisfreie Stadt Bonn														
Allgemeinbildender Bereich	38	2,9	21	2,6	55,3	5	20,0	13,2	32	2,5	84,2	12	3,4	31,6
Förderschulbereich	33	9,0	22	9,4	66,7	-	-	-	33	9,0	100,0	13	6,2	39,4
Berufsbildender Bereich	-	-	-	-	-	-	-	-	-	-	-	-	-	-
Insgesamt	71	4,2	43	4,1	60,6	5	15,6	7,0	65	3,9	91,5	25	4,4	35,2
kreisfreie Stadt Köln														
Allgemeinbildender Bereich	49	3,7	32	3,9	65,3	-	-	-	48	3,7	98,0	12	3,4	24,5
Förderschulbereich	2	0,5	1	0,4	50,0	-	-	-	2	0,5	100,0	-	-	-
Berufsbildender Bereich	-	-	-	-	-	-	-	-	-	-	-	-	-	-
Insgesamt	51	3,0	33	3,1	64,7	-	-	-	50	3,0	98,0	12	2,1	23,5

Noch: 4. Lehrergrunddaten 2006/2007

Bildungsbereich	Lehrer/-innen													
	ins- gesamt	in % aller Lehrer/ -innen	weiblich			ausländisch			darunter					
			Anzahl	in % aller Lehre- rinnen	in % von Spalte 1	Anzahl	in % aller Lehrer/ -innen	in % von Spalte 1	hauptamtlich/BAT			vollzeitbeschäftigt		
									Anzahl	in % aller Lehrer/ -innen	in % von Spalte 1	Anzahl	in % aller Lehrer/ -innen	in % von Spalte 1
1	2	3	4	5	6	7	8	9	10	11	12	13	14	
Rhein-Erft-Kreis														
Allgemeinbildender Bereich	41	3,1	30	3,7	73,2	2	8,0	4,9	37	2,9	90,2	4	1,1	9,8
Förderschulbereich	-	-	-	-	-	-	-	-	-	-	-	-	-	-
Berufsbildender Bereich	-	-	-	-	-	-	-	-	-	-	-	-	-	-
Insgesamt	41	2,4	30	2,8	73,2	2	6,3	4,9	37	2,2	90,2	4	0,7	9,8
Kreis Heinsberg														
Allgemeinbildender Bereich	12	0,9	7	0,9	58,3	-	-	-	12	0,9	100,0	-	-	-
Förderschulbereich	-	-	-	-	-	-	-	-	-	-	-	-	-	-
Berufsbildender Bereich	-	-	-	-	-	-	-	-	-	-	-	-	-	-
Insgesamt	12	0,7	7	0,7	58,3	-	-	-	12	0,7	100,0	-	-	-
Oberbergischer Kreis														
Allgemeinbildender Bereich	37	2,8	23	2,8	62,2	-	-	-	36	2,8	97,3	12	3,4	32,4
Förderschulbereich	-	-	-	-	-	-	-	-	-	-	-	-	-	-
Berufsbildender Bereich	-	-	-	-	-	-	-	-	-	-	-	-	-	-
Insgesamt	37	2,2	23	2,2	62,2	-	-	-	36	2,2	97,3	12	2,1	32,4
Rheinisch-Bergischer Kreis														
Allgemeinbildender Bereich	35	2,7	25	3,1	71,4	-	-	-	35	2,7	100,0	5	1,4	14,3
Förderschulbereich	-	-	-	-	-	-	-	-	-	-	-	-	-	-
Berufsbildender Bereich	-	-	-	-	-	-	-	-	-	-	-	-	-	-
Insgesamt	35	2,1	25	2,4	71,4	-	-	-	35	2,1	100,0	5	0,9	14,3
Rhein-Sieg-Kreis														
Allgemeinbildender Bereich	34	2,6	26	3,2	76,5	1	4,0	2,9	31	2,4	91,2	7	2,0	20,6
Förderschulbereich	-	-	-	-	-	-	-	-	-	-	-	-	-	-
Berufsbildender Bereich	-	-	-	-	-	-	-	-	-	-	-	-	-	-
Insgesamt	34	2,0	26	2,5	76,5	1	3,1	2,9	31	1,9	91,2	7	1,2	20,6
Regierungsbezirk Köln														
Allgemeinbildender Bereich	287	21,9	191	23,4	66,6	11	44,0	3,8	272	21,2	94,8	55	15,5	19,2
Förderschulbereich	35	9,6	23	9,9	65,7	-	-	-	35	9,6	100,0	13	6,2	37,1
Berufsbildender Bereich	-	-	-	-	-	-	-	-	-	-	-	-	-	-
Insgesamt	322	19,1	214	20,3	66,5	11	34,4	3,4	307	18,5	95,3	68	11,8	21,1
kreisfreie Stadt Münster														
Allgemeinbildender Bereich	28	2,1	17	2,1	60,7	-	-	-	28	2,2	100,0	16	4,5	57,1
Förderschulbereich	-	-	-	-	-	-	-	-	-	-	-	-	-	-
Berufsbildender Bereich	-	-	-	-	-	-	-	-	-	-	-	-	-	-
Insgesamt	28	1,7	17	1,6	60,7	-	-	-	28	1,7	100,0	16	2,8	57,1

Noch: 4. Lehrergrunddaten 2006/2007

Bildungsbereich	Lehrer/-innen													
	ins- gesamt	in % aller Lehrer/ -innen	weiblich			ausländisch			darunter					
			Anzahl	in % aller Lehre- rinnen	in % von Spalte 1	Anzahl	in % aller Lehrer/ -innen	in % von Spalte 1	hauptamtlich/BAT			vollzeitbeschäftigt		
									Anzahl	in % aller Lehrer/ -innen	in % von Spalte 1	Anzahl	in % aller Lehrer/ -innen	in % von Spalte 1
1	2	3	4	5	6	7	8	9	10	11	12	13	14	
Kreis Recklinghausen														
Allgemeinbildender Bereich	35	2,7	23	2,8	65,7	-	-	-	34	2,7	97,1	11	3,1	31,4
Förderschulbereich	-	-	-	-	-	-	-	-	-	-	-	-	-	-
Berufsbildender Bereich	-	-	-	-	-	-	-	-	-	-	-	-	-	-
Insgesamt	35	2,1	23	2,2	65,7	-	-	-	34	2,1	97,1	11	1,9	31,4
Kreis Warendorf														
Allgemeinbildender Bereich	26	2,0	15	1,8	57,7	2	8,0	7,7	26	2,0	100,0	-	-	-
Förderschulbereich	9	2,5	8	3,4	88,9	1	14,3	11,1	9	2,5	100,0	-	-	-
Berufsbildender Bereich	-	-	-	-	-	-	-	-	-	-	-	-	-	-
Insgesamt	35	2,1	23	2,2	65,7	3	9,4	8,6	35	2,1	100,0	-	-	-
Regierungsbezirk Münster														
Allgemeinbildender Bereich	89	6,8	55	6,7	61,8	2	8,0	2,2	88	6,9	98,9	27	7,6	30,3
Förderschulbereich	9	2,5	8	3,4	88,9	1	14,3	11,1	9	2,5	100,0	-	-	-
Berufsbildender Bereich	-	-	-	-	-	-	-	-	-	-	-	-	-	-
Insgesamt	98	5,8	63	6,0	64,3	3	9,4	3,1	97	5,9	99,0	27	4,7	27,6
kreisfreie Stadt Bielefeld														
Allgemeinbildender Bereich	39	3,0	20	2,4	51,3	-	-	-	38	3,0	97,4	-	-	-
Förderschulbereich	34	9,3	22	9,4	64,7	1	14,3	2,9	34	9,3	100,0	16	7,6	47,1
Berufsbildender Bereich	-	-	-	-	-	-	-	-	-	-	-	-	-	-
Insgesamt	73	4,3	42	4,0	57,5	1	3,1	1,4	72	4,3	98,6	16	2,8	21,9
Kreis Gütersloh														
Allgemeinbildender Bereich	25	1,9	16	2,0	64,0	-	-	-	25	2,0	100,0	5	1,4	20,0
Förderschulbereich	-	-	-	-	-	-	-	-	-	-	-	-	-	-
Berufsbildender Bereich	-	-	-	-	-	-	-	-	-	-	-	-	-	-
Insgesamt	25	1,5	16	1,5	64,0	-	-	-	25	1,5	100,0	5	0,9	20,0
Kreis Lippe														
Allgemeinbildender Bereich	39	3,0	25	3,1	64,1	2	8,0	5,1	39	3,0	100,0	4	1,1	10,3
Förderschulbereich	-	-	-	-	-	-	-	-	-	-	-	-	-	-
Berufsbildender Bereich	-	-	-	-	-	-	-	-	-	-	-	-	-	-
Insgesamt	39	2,3	25	2,4	64,1	2	6,3	5,1	39	2,4	100,0	4	0,7	10,3
Kreis Minden-Lübbecke														
Allgemeinbildender Bereich	28	2,1	14	1,7	50,0	-	-	-	28	2,2	100,0	13	3,7	46,4
Förderschulbereich	-	-	-	-	-	-	-	-	-	-	-	-	-	-
Berufsbildender Bereich	-	-	-	-	-	-	-	-	-	-	-	-	-	-
Insgesamt	28	1,7	14	1,3	50,0	-	-	-	28	1,7	100,0	13	2,3	46,4

Noch: 4. Lehrergrunddaten 2006/2007

Bildungsbereich	Lehrer/-innen													
	ins- gesamt	in % aller Lehrer/ -innen	weiblich			ausländisch			darunter					
			Anzahl	in % aller Lehre- rinnen	in % von Spalte 1	Anzahl	in % aller Lehrer/ -innen	in % von Spalte 1	hauptamtlich/BAT			vollzeitbeschäftigt		
									Anzahl	in % aller Lehrer/ -innen	in % von Spalte 1	Anzahl	in % aller Lehrer/ -innen	in % von Spalte 1
1	2	3	4	5	6	7	8	9	10	11	12	13	14	
Kreis Paderborn														
Allgemeinbildender Bereich	36	2,7	14	1,7	38,9	-	-	-	35	2,7	97,2	19	5,4	52,8
Förderschulbereich	16	4,4	9	3,9	56,3	-	-	-	16	4,4	100,0	11	5,2	68,8
Berufsbildender Bereich	-	-	-	-	-	-	-	-	-	-	-	-	-	-
Insgesamt	52	3,1	23	2,2	44,2	-	-	-	51	3,1	98,1	30	5,2	57,7
Regierungsbezirk Detmold														
Allgemeinbildender Bereich	167	12,7	89	10,9	53,3	2	8,0	1,2	165	12,9	98,8	41	11,5	24,6
Förderschulbereich	50	13,7	31	13,3	62,0	1	14,3	2,0	50	13,7	100,0	27	12,9	54,0
Berufsbildender Bereich	-	-	-	-	-	-	-	-	-	-	-	-	-	-
Insgesamt	217	12,8	120	11,4	55,3	3	9,4	1,4	215	13,0	99,1	68	11,8	31,3
kreisfreie Stadt Bochum														
Allgemeinbildender Bereich	104	7,9	67	8,2	64,4	-	-	-	104	8,1	100,0	35	9,9	33,7
Förderschulbereich	49	13,4	34	14,6	69,4	-	-	-	49	13,4	100,0	24	11,4	49,0
Berufsbildender Bereich	-	-	-	-	-	-	-	-	-	-	-	-	-	-
Insgesamt	153	9,1	101	9,6	66,0	-	-	-	153	9,2	100,0	59	10,3	38,6
kreisfreie Stadt Dortmund														
Allgemeinbildender Bereich	67	5,1	41	5,0	61,2	-	-	-	67	5,2	100,0	20	5,6	29,9
Förderschulbereich	57	15,6	41	17,6	71,9	2	28,6	3,5	57	15,6	100,0	32	15,2	56,1
Berufsbildender Bereich	-	-	-	-	-	-	-	-	-	-	-	-	-	-
Insgesamt	124	7,3	82	7,8	66,1	2	6,3	1,6	124	7,5	100,0	52	9,1	41,9
kreisfreie Stadt Hagen														
Allgemeinbildender Bereich	31	2,4	17	2,1	54,8	-	-	-	27	2,1	87,1	18	5,1	58,1
Förderschulbereich	-	-	-	-	-	-	-	-	-	-	-	-	-	-
Berufsbildender Bereich	-	-	-	-	-	-	-	-	-	-	-	-	-	-
Insgesamt	31	1,8	17	1,6	54,8	-	-	-	27	1,6	87,1	18	3,1	58,1
kreisfreie Stadt Hamm														
Allgemeinbildender Bereich	26	2,0	16	2,0	61,5	-	-	-	25	2,0	96,2	10	2,8	38,5
Förderschulbereich	-	-	-	-	-	-	-	-	-	-	-	-	-	-
Berufsbildender Bereich	-	-	-	-	-	-	-	-	-	-	-	-	-	-
Insgesamt	26	1,5	16	1,5	61,5	-	-	-	25	1,5	96,2	10	1,7	38,5

Noch: 4. Lehrergrunddaten 2006/2007

Bildungsbereich	Lehrer/-innen													
	insgesamt	in % aller Lehrer/-innen	weiblich			ausländisch			darunter					
			Anzahl	in % aller Lehrer/-innen	in % von Spalte 1	Anzahl	in % aller Lehrer/-innen	in % von Spalte 1	hauptamtlich/BAT			vollzeitbeschäftigt		
									Anzahl	in % aller Lehrer/-innen	in % von Spalte 1	Anzahl	in % aller Lehrer/-innen	in % von Spalte 1
1	2	3	4	5	6	7	8	9	10	11	12	13	14	
kreisfreie Stadt Herne														
Allgemeinbildender Bereich	65	5,0	37	4,5	56,9	–	–	–	65	5,1	100,0	33	9,3	50,8
Förderschulbereich	18	4,9	9	3,9	50,0	1	14,3	5,6	18	4,9	100,0	11	5,2	61,1
Berufsbildender Bereich	10	100,0	3	100,0	30,0	–	–	–	10	100,0	100,0	9	100,0	90,0
Insgesamt	93	5,5	49	4,7	52,7	1	3,1	1,1	93	5,6	100,0	53	9,2	57,0
Ennepe-Ruhr-Kreis														
Allgemeinbildender Bereich	63	4,8	43	5,3	68,3	–	–	–	63	4,9	100,0	14	3,9	22,2
Förderschulbereich	8	2,2	5	2,1	62,5	–	–	–	8	2,2	100,0	7	3,3	87,5
Berufsbildender Bereich	–	–	–	–	–	–	–	–	–	–	–	–	–	–
Insgesamt	71	4,2	48	4,6	67,6	–	–	–	71	4,3	100,0	21	3,7	29,6
Märkischer Kreis														
Allgemeinbildender Bereich	31	2,4	20	2,4	64,5	1	4,0	3,2	29	2,3	93,5	5	1,4	16,1
Förderschulbereich	–	–	–	–	–	–	–	–	–	–	–	–	–	–
Berufsbildender Bereich	–	–	–	–	–	–	–	–	–	–	–	–	–	–
Insgesamt	31	1,8	20	1,9	64,5	1	3,1	3,2	29	1,7	93,5	5	0,9	16,1
Kreis Siegen-Wittgenstein														
Allgemeinbildender Bereich	30	2,3	18	2,2	60,0	–	–	–	29	2,3	96,7	–	–	–
Förderschulbereich	19	5,2	10	4,3	52,6	–	–	–	19	5,2	100,0	14	6,7	73,7
Berufsbildender Bereich	–	–	–	–	–	–	–	–	–	–	–	–	–	–
Insgesamt	49	2,9	28	2,7	57,1	–	–	–	48	2,9	98,0	14	2,4	28,6
Kreis Soest														
Allgemeinbildender Bereich	20	1,5	13	1,6	65,0	–	–	–	20	1,6	100,0	9	2,5	45,0
Förderschulbereich	–	–	–	–	–	–	–	–	–	–	–	–	–	–
Berufsbildender Bereich	–	–	–	–	–	–	–	–	–	–	–	–	–	–
Insgesamt	20	1,2	13	1,2	65,0	–	–	–	20	1,2	100,0	9	1,6	45,0
Regierungsbezirk Arnsberg														
Allgemeinbildender Bereich	437	33,3	272	33,3	62,2	1	4,0	0,2	429	33,5	98,2	144	40,6	33,0
Förderschulbereich	151	41,3	99	42,5	65,6	3	42,9	2,0	151	41,3	100,0	88	41,9	58,3
Berufsbildender Bereich	10	100,0	3	100,0	30,0	–	–	–	10	100,0	100,0	9	100,0	90,0
Insgesamt	598	35,4	374	35,5	62,5	4	12,5	0,7	590	35,6	98,7	241	42,0	40,3
Land NRW														
Allgemeinbildender Bereich	1 313	100	817	100	62,2	25	100	1,9	1 282	100	97,6	355	100	27,0
Förderschulbereich	366	100	233	100	63,7	7	100	1,9	366	100	100,0	210	100	57,4
Berufsbildender Bereich	10	100	3	100	30,0	–	–	–	10	100	100,0	9	100	90,0
Insgesamt	1 689	100	1 053	100	62,3	32	100	1,9	1 658	100	98,2	574	100	34,0

5. Erteilte wöchentliche Unterrichtsstunden 2006/2007

Bildungsbereich	Erteilte wöchentliche Unterrichtsstunden													je 100 Schüler/-innen
	der Lehrer/-innen										darunter Mehrarbeit			
	insgesamt	in % aller Stunden	weiblich		davon									
			Anzahl	in % von Sp. 1	hauptamtlich/BAT			na/nb/Nicht-BAT						
					Anzahl	in % von Sp. 1	je ha/BAT-Lehrer/-in	Anzahl	in % von Sp. 1	je na/nb/Nicht-BAT-Lehrer/-in	Anzahl	in % von Sp. 1	je Lehrer/-in mit Mehrarbeit	
1	2	3	4	5	6	7	8	9	10	11	12	13	14	
kreisfreie Stadt Düsseldorf														
Allgemeinbildender Bereich	675,0	2,9	282,0	41,8	675,0	100,0	21,1	-	-	-	11,0	1,6	0,5	137,2
Förderschulbereich	-	-	-	-	-	-	-	-	-	-	-	-	-	-
Berufsbildender Bereich	-	-	-	-	-	-	-	-	-	-	-	-	-	-
Insgesamt	675,0	2,1	282,0	41,8	675,0	100,0	21,1	-	-	-	11,0	1,6	0,5	137,2
kreisfreie Stadt Essen														
Allgemeinbildender Bereich	669,0	2,9	405,0	60,5	665,0	99,4	17,5	4,0	0,6	4,0	-	-	-	146,4
Förderschulbereich	822,0	10,0	611,0	74,3	822,0	100,0	19,6	-	-	-	-	-	-	355,8
Berufsbildender Bereich	-	-	-	-	-	-	-	-	-	-	-	-	-	-
Insgesamt	1 491,0	4,7	1 016,0	68,1	1 487,0	99,7	18,6	4,0	0,3	4,0	-	-	-	216,7
kreisfreie Stadt Krefeld														
Allgemeinbildender Bereich	622,0	2,7	392,0	63,0	622,0	100,0	17,8	-	-	-	28,5	4,6	4,1	136,4
Förderschulbereich	-	-	-	-	-	-	-	-	-	-	-	-	-	-
Berufsbildender Bereich	-	-	-	-	-	-	-	-	-	-	-	-	-	-
Insgesamt	622,0	2,0	392,0	63,0	622,0	100,0	17,8	-	-	-	28,5	4,6	4,1	136,4
kreisfreie Stadt Mönchengladbach														
Allgemeinbildender Bereich	545,0	2,3	282,0	51,7	545,0	100,0	18,8	-	-	-	-	-	-	127,0
Förderschulbereich	-	-	-	-	-	-	-	-	-	-	-	-	-	-
Berufsbildender Bereich	-	-	-	-	-	-	-	-	-	-	-	-	-	-
Insgesamt	545,0	1,7	282,0	51,7	545,0	100,0	18,8	-	-	-	-	-	-	127,0
kreisfreie Stadt Mülheim an der Ruhr														
Allgemeinbildender Bereich	726,0	3,1	440,0	60,6	726,0	100,0	17,3	-	-	-	-	-	-	139,1
Förderschulbereich	-	-	-	-	-	-	-	-	-	-	-	-	-	-
Berufsbildender Bereich	-	-	-	-	-	-	-	-	-	-	-	-	-	-
Insgesamt	726,0	2,3	440,0	60,6	726,0	100,0	17,3	-	-	-	-	-	-	139,1
kreisfreie Stadt Remscheid														
Allgemeinbildender Bereich	644,0	2,8	337,0	52,3	614,0	95,3	21,2	30,0	4,7	7,5	-	-	-	142,8
Förderschulbereich	-	-	-	-	-	-	-	-	-	-	-	-	-	-
Berufsbildender Bereich	-	-	-	-	-	-	-	-	-	-	-	-	-	-
Insgesamt	644,0	2,0	337,0	52,3	614,0	95,3	21,2	30,0	4,7	7,5	-	-	-	142,8
kreisfreie Stadt Wuppertal														
Allgemeinbildender Bereich	525,0	2,3	336,0	64,0	521,0	99,2	18,6	4,0	0,8	-	-	-	-	126,5
Förderschulbereich	1 856,0	22,7	939,0	50,6	1 856,0	100,0	24,4	-	-	-	-	-	-	467,5
Berufsbildender Bereich	-	-	-	-	-	-	-	-	-	-	-	-	-	-
Insgesamt	2 381,0	7,5	1 275,0	53,5	2 377,0	99,8	22,9	4,0	0,2	-	-	-	-	293,2

Noch: 5. Erteilte wöchentliche Unterrichtsstunden 2006/2007

Bildungsbereich	Erteilte wöchentliche Unterrichtsstunden													je 100 Schüler/-innen
	der Lehrer/-innen										darunter Mehrarbeit			
	insgesamt	in % aller Stunden	weiblich		davon									
			Anzahl	in % von Sp. 1	hauptamtlich/BAT			na/nb/Nicht-BAT						
					Anzahl	in % von Sp. 1	je ha/BAT-Lehrer/-in	Anzahl	in % von Sp. 1	je na/nb/Nicht-BAT-Lehrer/-in	Anzahl	in % von Sp. 1	je Lehrer/-in mit Mehrarbeit	
1	2	3	4	5	6	7	8	9	10	11	12	13	14	
Kreis Mettmann														
Allgemeinbildender Bereich	1 056,0	4,5	612,0	58,0	1 056,0	100,0	17,9	-	-	-	-	-	-	170,9
Förderschulbereich	58,0	0,7	35,0	60,3	58,0	100,0	19,3	-	-	-	-	-	-	96,7
Berufsbildender Bereich	-	-	-	-	-	-	-	-	-	-	-	-	-	-
Insgesamt	1 114,0	3,5	647,0	58,1	1 114,0	100,0	18,0	-	-	-	-	-	-	164,3
Kreis Wesel														
Allgemeinbildender Bereich	605,0	2,6	424,0	70,1	605,0	100,0	16,8	-	-	-	-	-	-	128,5
Förderschulbereich	-	-	-	-	-	-	-	-	-	-	-	-	-	-
Berufsbildender Bereich	-	-	-	-	-	-	-	-	-	-	-	-	-	-
Insgesamt	605,0	1,9	424,0	70,1	605,0	100,0	16,8	-	-	-	-	-	-	128,5
Regierungsbezirk Düsseldorf														
Allgemeinbildender Bereich	6 067,0	26,0	3 510,0	57,9	6 029,0	99,4	18,4	38,0	0,6	7,6	39,5	0,7	1,4	140,7
Förderschulbereich	2 736,0	33,4	1 585,0	57,9	2 736,0	100,0	22,6	-	-	-	-	-	-	397,7
Berufsbildender Bereich	-	-	-	-	-	-	-	-	-	-	-	-	-	-
Insgesamt	8 803,0	27,6	5 095,0	57,9	8 765,0	99,6	19,5	38,0	0,4	7,6	39,5	0,4	1,4	176,1
kreisfreie Stadt Aachen														
Allgemeinbildender Bereich	651,0	2,8	393,0	60,4	651,0	100,0	15,9	-	-	-	-	-	-	137,3
Förderschulbereich	-	-	-	-	-	-	-	-	-	-	-	-	-	-
Berufsbildender Bereich	-	-	-	-	-	-	-	-	-	-	-	-	-	-
Insgesamt	651,0	2,0	393,0	60,4	651,0	100,0	15,9	-	-	-	-	-	-	137,3
kreisfreie Stadt Bonn														
Allgemeinbildender Bereich	670,0	2,9	361,0	53,9	650,0	97,0	20,3	20,0	3,0	3,3	-	-	-	140,2
Förderschulbereich	645,0	7,9	414,0	64,2	645,0	100,0	19,5	-	-	-	1,0	0,2	1,0	451,0
Berufsbildender Bereich	-	-	-	-	-	-	-	-	-	-	-	-	-	-
Insgesamt	1 315,0	4,1	775,0	58,9	1 295,0	98,5	19,9	20,0	1,5	3,3	1,0	0,1	1,0	211,8
kreisfreie Stadt Köln														
Allgemeinbildender Bereich	982,0	4,2	653,0	66,5	981,0	99,9	20,4	1,0	0,1	1,0	-	-	-	171,4
Förderschulbereich	46,0	0,6	25,0	54,3	46,0	100,0	23,0	-	-	-	-	-	-	135,3
Berufsbildender Bereich	-	-	-	-	-	-	-	-	-	-	-	-	-	-
Insgesamt	1 028,0	3,2	678,0	66,0	1 027,0	99,9	20,5	1,0	0,1	1,0	-	-	-	169,4

Noch: 5. Erteilte wöchentliche Unterrichtsstunden 2006/2007

Bildungsbereich	Erteilte wöchentliche Unterrichtsstunden													je 100 Schü- ler/ innen
	der Lehrer/-innen										darunter Mehrarbeit			
	ins- gesamt	in % aller Stun- den	weiblich		davon									
			Anzahl	in % von Sp. 1	hauptamtlich/BAT			na/nb/Nicht-BAT						
					Anzahl	in % von Sp. 1	je ha/ BAT- Lehrer/ -in	Anzahl	in % von Sp. 1	je na/nb/ Nicht- BAT- Lehrer/ -in	Anzahl	in % von Sp. 1	je Lehrer/ -in mit Mehr- arbeit	
1	2	3	4	5	6	7	8	9	10	11	12	13	14	
Kreis Paderborn														
Allgemeinbildender Bereich	694,0	3,0	236,0	34,0	683,0	98,4	19,5	11,0	1,6	11,0	-	-	-	147,0
Förderschulbereich	371,0	4,5	211,0	56,9	371,0	100,0	23,2	-	-	-	-	-	-	537,7
Berufsbildender Bereich	-	-	-	-	-	-	-	-	-	-	-	-	-	-
Insgesamt	1 065,0	3,3	447,0	42,0	1 054,0	99,0	20,7	11,0	1,0	11,0	-	-	-	196,9
Regierungsbezirk Detmold														
Allgemeinbildender Bereich	2 956,0	12,7	1 418,0	48,0	2 942,0	99,5	17,8	14,0	0,5	7,0	-	-	-	144,3
Förderschulbereich	1 069,0	13,1	625,0	58,5	1 069,0	100,0	21,4	-	-	-	-	-	-	542,6
Berufsbildender Bereich	-	-	-	-	-	-	-	-	-	-	-	-	-	-
Insgesamt	4 025,0	12,6	2 043,0	50,8	4 011,0	99,7	18,7	14,0	0,3	7,0	-	-	-	179,3
kreisfreie Stadt Bochum														
Allgemeinbildender Bereich	1 746,0	7,5	1 077,0	61,7	1 746,0	100,0	16,8	-	-	-	-	-	-	149,4
Förderschulbereich	1 112,0	13,6	733,0	65,9	1 112,0	100,0	22,7	-	-	-	9,0	0,8	0,5	424,4
Berufsbildender Bereich	-	-	-	-	-	-	-	-	-	-	-	-	-	-
Insgesamt	2 858,0	9,0	1 810,0	63,3	2 858,0	100,0	18,7	-	-	-	9,0	0,3	0,5	199,7
kreisfreie Stadt Dortmund														
Allgemeinbildender Bereich	1 211,0	5,2	726,0	60,0	1 211,0	100,0	18,1	-	-	-	-	-	-	142,0
Förderschulbereich	1 304,0	15,9	962,0	73,8	1 304,0	100,0	22,9	-	-	-	4,5	0,3	1,5	454,4
Berufsbildender Bereich	-	-	-	-	-	-	-	-	-	-	-	-	-	-
Insgesamt	2 515,0	7,9	1 688,0	67,1	2 515,0	100,0	20,3	-	-	-	4,5	0,2	1,5	220,6
kreisfreie Stadt Hagen														
Allgemeinbildender Bereich	605,0	2,6	313,0	51,7	591,0	97,7	21,9	14,0	2,3	3,5	-	-	-	150,1
Förderschulbereich	-	-	-	-	-	-	-	-	-	-	-	-	-	-
Berufsbildender Bereich	-	-	-	-	-	-	-	-	-	-	-	-	-	-
Insgesamt	605,0	1,9	313,0	51,7	591,0	97,7	21,9	14,0	2,3	3,5	-	-	-	150,1
kreisfreie Stadt Hamm														
Allgemeinbildender Bereich	456,0	2,0	242,0	53,1	452,0	99,1	18,1	4,0	0,9	4,0	-	-	-	128,5
Förderschulbereich	-	-	-	-	-	-	-	-	-	-	-	-	-	-
Berufsbildender Bereich	-	-	-	-	-	-	-	-	-	-	-	-	-	-
Insgesamt	456,0	1,4	242,0	53,1	452,0	99,1	18,1	4,0	0,9	4,0	-	-	-	128,5

Noch: 5. Erteilte wöchentliche Unterrichtsstunden 2006/2007

Bildungsbereich	Erteilte wöchentliche Unterrichtsstunden													je 100 Schüler/-innen
	der Lehrer/-innen										darunter Mehrarbeit			
	insgesamt	in % aller Stunden	weiblich		davon									
			Anzahl	in % von Sp. 1	hauptamtlich/BAT			na/nb/Nicht-BAT						
					Anzahl	in % von Sp. 1	je ha/BAT-Lehrer/-in	Anzahl	in % von Sp. 1	je na/nb/Nicht-BAT-Lehrer/-in	Anzahl	in % von Sp. 1	je Lehrer/-in mit Mehrarbeit	
1	2	3	4	5	6	7	8	9	10	11	12	13	14	
kreisfreie Stadt Herne														
Allgemeinbildender Bereich	1 214,0	5,2	615,0	50,7	1 214,0	100,0	18,7	-	-	-	-	-	-	198,7
Förderschulbereich	425,0	5,2	196,0	46,1	425,0	100,0	23,6	-	-	-	6,5	1,5	1,3	299,3
Berufsbildender Bereich	399,0	100,0	139,0	34,8	399,0	100,0	39,9	-	-	-	-	-	-	147,2
Insgesamt	2 038,0	6,4	950,0	46,6	2 038,0	100,0	21,9	-	-	-	6,5	0,3	1,3	199,0
Ennepe-Ruhr-Kreis														
Allgemeinbildender Bereich	1 081,0	4,6	706,0	65,3	1 081,0	100,0	17,2	-	-	-	-	-	-	132,6
Förderschulbereich	213,0	2,6	132,0	62,0	213,0	100,0	26,6	-	-	-	-	-	-	380,4
Berufsbildender Bereich	-	-	-	-	-	-	-	-	-	-	-	-	-	-
Insgesamt	1 294,0	4,1	838,0	64,8	1 294,0	100,0	18,2	-	-	-	-	-	-	148,6
Märkischer Kreis														
Allgemeinbildender Bereich	501,0	2,2	300,0	59,9	489,0	97,6	16,9	12,0	2,4	6,0	-	-	-	152,7
Förderschulbereich	-	-	-	-	-	-	-	-	-	-	-	-	-	-
Berufsbildender Bereich	-	-	-	-	-	-	-	-	-	-	-	-	-	-
Insgesamt	501,0	1,6	300,0	59,9	489,0	97,6	16,9	12,0	2,4	6,0	-	-	-	152,7
Kreis Siegen-Wittgenstein														
Allgemeinbildender Bereich	573,0	2,5	327,0	57,1	564,0	98,4	19,4	9,0	1,6	9,0	-	-	-	144,0
Förderschulbereich	455,0	5,6	254,0	55,8	455,0	100,0	23,9	-	-	-	7,0	1,5	0,5	517,0
Berufsbildender Bereich	-	-	-	-	-	-	-	-	-	-	-	-	-	-
Insgesamt	1 028,0	3,2	581,0	56,5	1 019,0	99,1	21,2	9,0	0,9	9,0	7,0	0,7	0,5	211,5
Kreis Soest														
Allgemeinbildender Bereich	332,0	1,4	209,0	63,0	332,0	100,0	16,6	-	-	-	-	-	-	136,1
Förderschulbereich	-	-	-	-	-	-	-	-	-	-	-	-	-	-
Berufsbildender Bereich	-	-	-	-	-	-	-	-	-	-	-	-	-	-
Insgesamt	332,0	1,0	209,0	63,0	332,0	100,0	16,6	-	-	-	-	-	-	136,1
Regierungsbezirk Arnsberg														
Allgemeinbildender Bereich	7 719,0	33,1	4 515,0	58,5	7 680,0	99,5	17,9	39,0	0,5	4,9	-	-	-	149,1
Förderschulbereich	3 509,0	42,8	2 277,0	64,9	3 509,0	100,0	23,2	-	-	-	27,0	0,8	0,7	420,2
Berufsbildender Bereich	399,0	100,0	139,0	34,8	399,0	100,0	39,9	-	-	-	-	-	-	147,2
Insgesamt	11 627,0	36,5	6 931,0	59,6	11 588,0	99,7	19,6	39,0	0,3	4,9	27,0	0,2	0,7	185,1
Land NRW														
Allgemeinbildender Bereich	23 297,0	100	13 595,0	58,4	23 149,0	99,4	18,1	148,0	0,6	4,8	40,5	0,2	1,4	145,6
Förderschulbereich	8 190,0	100	5 069,0	61,9	8 190,0	100,0	22,4	-	-	-	28,0	0,3	0,7	420,4
Berufsbildender Bereich	399,0	100	139,0	34,8	399,0	100,0	39,9	-	-	-	-	-	-	147,2
Insgesamt	31 886,0	100	18 803,0	59,0	31 738,0	99,5	19,1	148,0	0,5	4,8	68,5	0,2	1,0	175,0

6. Einschulungen 2006/2007

Verwaltungsbezirk		Einschulungen				
		insgesamt	davon			
			Regel- einschulungen ¹⁾	vorzeitige Einschulungen ²⁾	verspätete Einschulungen ³⁾	sonstige Einschulungen ⁴⁾
a = Zusammen						
b = weiblich						
c = Ausländer/-innen zusammen						
d = Ausländerinnen						
Kreisfreie Städte						
Düsseldorf	a	37	37	–	–	
	b	15	15	–	–	
	c	3	3	–	–	
	d	–	–	–	–	
Essen	a	63	53	5	5	
	b	30	26	2	2	
	c	–	–	–	–	
	d	–	–	–	–	
Krefeld	a	53	51	2	–	
	b	33	32	1	–	
	c	1	1	–	–	
	d	–	–	–	–	
Mönchengladbach	a	36	36	–	–	
	b	18	18	–	–	
	c	–	–	–	–	
	d	–	–	–	–	
Mülheim an der Ruhr	a	48	48	–	–	
	b	28	28	–	–	
	c	–	–	–	–	
	d	–	–	–	–	
Remscheid	a	35	35	–	–	
	b	16	16	–	–	
	c	–	–	–	–	
	d	–	–	–	–	
Wuppertal	a	57	57	–	–	
	b	22	22	–	–	
	c	2	2	–	–	
	d	1	1	–	–	
Kreise						
Mettmann	a	50	50	–	–	
	b	22	22	–	–	
	c	–	–	–	–	
	d	–	–	–	–	
Wesel	a	31	31	–	–	
	b	14	14	–	–	
	c	–	–	–	–	
	d	–	–	–	–	
Regierungsbezirk Düsseldorf	a	410	398	7	5	
	b	198	193	3	2	
	c	6	6	–	–	
	d	1	1	–	–	
davon						
kreisfreie Städte	a	329	317	7	5	
	b	162	157	3	2	
	c	6	6	–	–	
	d	1	1	–	–	
Kreise	a	81	81	–	–	
	b	36	36	–	–	
	c	–	–	–	–	
	d	–	–	–	–	
Kreisfreie Städte						
Aachen	a	31	30	–	1	
	b	15	14	–	1	
	c	–	–	–	–	
	d	–	–	–	–	

1) Kinder, die bis zum Beginn des 30. Juni das 6. Lebensjahr vollendet haben – 2) Kinder, die in der Zeit vom 30. Juni bis zum Beginn des 31. Dezember das 6. Lebensjahr vollenden – 3) Kinder, die bereits früher schulpflichtig geworden sind und im abgelaufenen Schuljahr keinen Schulkindergarten oder Förderschulkindergarten besucht haben und auch nicht am Unterricht der Klasse 1 teilgenommen haben. – 4) Kinder, die erstmals einen Förderschulkindergarten bzw. eine Hausfrüherziehungsgruppe an der Förderschule besuchen, sowie schulpflichtige Kinder, die vom Schulbesuch zurückgestellt wurden, jedoch am Unterricht der Klasse 1 teilnehmen

Noch: 6. Einschulungen 2006/2007

Verwaltungsbezirk a = Zusammen b = weiblich c = Ausländer/-innen zusammen d = Ausländerinnen		Einschulungen				
		insgesamt	davon			
			Regel- einschulungen ¹⁾	vorzeitige Einschulungen ²⁾	verspätete Einschulungen ³⁾	sonstige Einschulungen ⁴⁾
Noch: Kreisfreie Städte						
Bonn	a	11	11	–	–	–
	b	6	6	–	–	–
	c	–	–	–	–	–
	d	–	–	–	–	–
Köln	a	56	56	–	–	–
	b	26	26	–	–	–
	c	–	–	–	–	–
	d	–	–	–	–	–
Kreise						
Rhein-Erft-Kreis	a	34	34	–	–	–
	b	20	20	–	–	–
	c	–	–	–	–	–
	d	–	–	–	–	–
Heinsberg	a	12	12	–	–	–
	b	5	5	–	–	–
	c	–	–	–	–	–
	d	–	–	–	–	–
Oberbergischer Kreis	a	34	34	–	–	–
	b	18	18	–	–	–
	c	–	–	–	–	–
	d	–	–	–	–	–
Rheinisch-Bergischer Kreis	a	44	44	–	–	–
	b	14	14	–	–	–
	c	–	–	–	–	–
	d	–	–	–	–	–
Rhein-Sieg-Kreis	a	31	–	31	–	–
	b	13	–	13	–	–
	c	–	–	–	–	–
	d	–	–	–	–	–
Regierungsbezirk Köln	a	253	221	31	1	–
	b	117	103	13	1	–
	c	–	–	–	–	–
	d	–	–	–	–	–
davon						
kreisfreie Städte						
	a	98	97	–	1	–
	b	47	46	–	1	–
	c	–	–	–	–	–
	d	–	–	–	–	–
Kreise						
	a	155	124	31	–	–
	b	70	57	13	–	–
	c	–	–	–	–	–
	d	–	–	–	–	–
Kreisfreie Stadt						
Münster	a	35	35	–	–	–
	b	18	18	–	–	–
	c	–	–	–	–	–
	d	–	–	–	–	–
Kreise						
Recklinghausen	a	35	35	–	–	–
	b	22	22	–	–	–
	c	–	–	–	–	–
	d	–	–	–	–	–
Warendorf						
	a	22	21	1	–	–
	b	13	12	1	–	–
	c	–	–	–	–	–
	d	–	–	–	–	–

Noch: 6. Einschulungen 2006/2007

Verwaltungsbezirk		Einschulungen				
a = Zusammen b = weiblich c = Ausländer/-innen zusammen d = Ausländerinnen		insgesamt	davon			
			Regel- einschulungen ¹⁾	vorzeitige Einschulungen ²⁾	verspätete Einschulungen ³⁾	sonstige Einschulungen ⁴⁾
Regierungsbezirk Münster	a	92	91	1	-	-
	b	53	52	1	-	-
	c	-	-	-	-	-
	d	-	-	-	-	-
davon						
kreisfreie Stadt	a	35	35	-	-	-
	b	18	18	-	-	-
	c	-	-	-	-	-
	d	-	-	-	-	-
Kreise	a	57	56	1	-	-
	b	35	34	1	-	-
	c	-	-	-	-	-
	d	-	-	-	-	-
Kreisfreie Stadt						
Bielefeld	a	40	40	-	-	-
	b	18	18	-	-	-
	c	-	-	-	-	-
	d	-	-	-	-	-
Kreise						
Gütersloh	a	25	25	-	-	-
	b	11	11	-	-	-
	c	1	1	-	-	-
	d	-	-	-	-	-
Lippe	a	26	24	2	-	-
	b	16	14	2	-	-
	c	1	1	-	-	-
	d	-	-	-	-	-
Minden-Lübbecke	a	37	37	-	-	-
	b	22	22	-	-	-
	c	-	-	-	-	-
	d	-	-	-	-	-
Paderborn	a	33	33	-	-	-
	b	11	11	-	-	-
	c	-	-	-	-	-
	d	-	-	-	-	-
Regierungsbezirk Detmold	a	161	159	2	-	-
	b	78	76	2	-	-
	c	2	2	-	-	-
	d	-	-	-	-	-
davon						
kreisfreie Stadt	a	40	40	-	-	-
	b	18	18	-	-	-
	c	-	-	-	-	-
	d	-	-	-	-	-
Kreise	a	121	119	2	-	-
	b	60	58	2	-	-
	c	2	2	-	-	-
	d	-	-	-	-	-
Kreisfreie Städte						
Bochum	a	96	83	10	3	-
	b	41	36	4	1	-
	c	5	5	-	-	-
	d	1	1	-	-	-
Dortmund	a	67	67	-	-	-
	b	32	32	-	-	-
	c	-	-	-	-	-
	d	-	-	-	-	-

Noch: 6. Einschulungen 2006/2007

Verwaltungsbezirk		Einschulungen				
		insgesamt	davon			
			Regel- einschulungen ¹⁾	vorzeitige Einschulungen ²⁾	verspätete Einschulungen ³⁾	sonstige Einschulungen ⁴⁾
a = Zusammen b = weiblich c = Ausländer/-innen zusammen d = Ausländerinnen						
Noch: Kreisfreie Städte						
Hagen	a	32	32	–	–	–
	b	21	21	–	–	–
	c	–	–	–	–	–
	d	–	–	–	–	–
Hamm	a	20	19	–	1	–
	b	2	2	–	–	–
	c	–	–	–	–	–
	d	–	–	–	–	–
Herne	a	72	68	4	–	–
	b	38	36	2	–	–
	c	–	–	–	–	–
	d	–	–	–	–	–
Kreise						
Ennepe-Ruhr-Kreis	a	69	65	2	2	–
	b	31	31	–	–	–
	c	–	–	–	–	–
	d	–	–	–	–	–
Märkischer Kreis	a	27	24	3	–	–
	b	13	12	1	–	–
	c	1	1	–	–	–
	d	–	–	–	–	–
Siegen-Wittgenstein	a	27	4	23	–	–
	b	12	1	11	–	–
	c	–	–	–	–	–
	d	–	–	–	–	–
Soest	a	18	18	–	–	–
	b	7	7	–	–	–
	c	–	–	–	–	–
	d	–	–	–	–	–
Regierungsbezirk Arnsberg						
	a	428	380	42	6	–
	b	197	178	18	1	–
	c	6	6	–	–	–
	d	1	1	–	–	–
davon						
kreisfreie Städte						
	a	287	269	14	4	–
	b	134	127	6	1	–
	c	5	5	–	–	–
	d	1	1	–	–	–
Kreise						
	a	141	111	28	2	–
	b	63	51	12	–	–
	c	1	1	–	–	–
	d	–	–	–	–	–
Nordrhein-Westfalen						
	a	1 344	1 249	83	12	–
	b	643	602	37	4	–
	c	14	14	–	–	–
	d	2	2	–	–	–
davon						
kreisfreie Städte						
	a	789	758	21	10	–
	b	379	366	9	4	–
	c	11	11	–	–	–
	d	2	2	–	–	–
Kreise						
	a	555	491	62	2	–
	b	264	236	28	–	–
	c	3	3	–	–	–
	d	–	–	–	–	–

Weiterbildungskollegs

1. Schuleckdaten 2006/2007

Verwaltungsbezirk	Schulen	Klassen	Schüler/-innen								
			ins-gesamt	weiblich		ausländisch			Aussiedler/-innen		je Lehrer/-in ¹⁾
				Anzahl	in % von Spalte 3	zu-sammen	in % von Spalte 3	weiblich	Anzahl	in % von Spalte 3	
			1	2	3	4	5	6	7	8	9
Kreisfreie Städte											
Düsseldorf	3	x	1 114	538	48,3	229	20,6	82	3	0,3	15,1
Duisburg	1	x	345	175	50,7	53	15,4	24	3	0,9	17,3
Essen	3	x	1 179	600	50,9	187	15,9	87	12	1,0	14,7
Krefeld	1	x	394	219	55,6	76	19,3	41	45	11,4	24,6
Mönchengladbach	1	x	559	258	46,2	90	16,1	44	23	4,1	15,5
Mülheim an der Ruhr	–	x	–	–	–	–	–	–	–	–	–
Oberhausen	1	x	368	169	45,9	21	5,7	10	–	–	10,8
Remscheid	1	x	216	97	44,9	71	32,9	37	21	9,7	19,6
Solingen	–	x	–	–	–	–	–	–	–	–	–
Wuppertal	3	x	1 088	471	43,3	199	18,3	80	62	5,7	14,7
Kreise											
Kleve	–	x	–	–	–	–	–	–	–	–	–
Mettmann	1	x	216	114	52,8	56	25,9	31	7	3,2	15,4
Rhein-Kreis Neuss	2	x	772	360	46,6	156	20,2	60	33	4,3	14,0
Viersen	1	x	509	239	47,0	46	9,0	16	–	–	15,4
Wesel	–	x	–	–	–	–	–	–	–	–	–
Regierungsbezirk Düsseldorf	18	x	6 760	3 240	47,9	1 184	17,5	512	209	3,1	15,1
davon											
kreisfreie Städte	14	x	5 263	2 527	48,0	926	17,6	405	169	3,2	15,3
Kreise	4	x	1 497	713	47,6	258	17,2	107	40	2,7	14,7
Kreisfreie Städte											
Aachen	2	x	964	482	50,0	258	26,8	142	64	6,6	20,5
Bonn	2	x	1 697	733	43,2	339	20,0	133	55	3,2	16,8
Köln	4	x	3 304	1 604	48,5	820	24,8	341	43	1,3	16,8
Leverkusen	–	x	–	–	–	–	–	–	–	–	–
Kreise											
Aachen	1	x	441	243	55,1	31	7,0	16	–	–	10,5
Düren	–	x	–	–	–	–	–	–	–	–	–
Rhein-Erft-Kreis	–	x	–	–	–	–	–	–	–	–	–
Euskirchen	–	x	–	–	–	–	–	–	–	–	–
Heinsberg	1	x	303	163	53,8	–	–	–	303	100,0	9,2
Oberbergischer Kreis	–	x	–	–	–	–	–	–	–	–	–
Rheinisch-Bergischer Kreis	–	x	–	–	–	–	–	–	–	–	–
Rhein-Sieg Kreis	1	x	462	212	45,9	37	8,0	19	63	13,6	15,4
Regierungsbezirk Köln	11	x	7 171	3 437	47,9	1 485	20,7	651	528	7,4	15,9
davon											
kreisfreie Städte	8	x	5 965	2 819	47,3	1 417	23,8	616	162	2,7	17,3
Kreise	3	x	1 206	618	51,2	68	5,6	35	366	30,3	11,5
Kreisfreie Städte											
Bottrop	–	x	–	–	–	–	–	–	–	–	–
Gelsenkirchen	2	x	1 437	706	49,1	398	27,7	197	8	0,6	22,5
Münster	3	x	1 128	558	49,5	110	9,8	54	104	9,2	13,6

1) hauptamtliche/BAT- sowie nebenamtliche/nebenberufliche und Nicht-BAT-Lehrerinnen und -Lehrer

Noch: 1. Schuleckdaten 2006/2007

Verwaltungsbezirk	Schulen	Klassen	Schüler/-innen								
			ins-gesamt	weiblich		ausländisch			Aussiedler/-innen		je Lehrer/-in ¹⁾
				Anzahl	in % von Spalte 3	zu-sammen	in % von Spalte 3	weiblich	Anzahl	in % von Spalte 3	
			1	2	3	4	5	6	7	8	9
Kreise											
Borken	3	x	952	529	55,6	179	18,8	112	36	3,8	20,3
Coesfeld	–	x	–	–	–	–	–	–	–	–	–
Recklinghausen	–	x	–	–	–	–	–	–	–	–	–
Steinfurt	2	x	561	276	49,2	87	15,5	48	47	8,4	12,2
Warendorf	–	x	–	–	–	–	–	–	–	–	–
Regierungsbezirk Münster	10	x	4 078	2 069	50,7	774	19,0	411	195	4,8	17,0
davon											
kreisfreie Städte	5	x	2 565	1 264	49,3	508	19,8	251	112	4,4	17,4
Kreise	5	x	1 513	805	53,2	266	17,6	160	83	5,5	16,3
Kreisfreie Stadt											
Bielefeld	3	x	1 527	788	51,6	104	6,8	58	105	6,9	16,1
Kreise											
Gütersloh	–	x	–	–	–	–	–	–	–	–	–
Herford	–	x	–	–	–	–	–	–	–	–	–
Höxter	–	x	–	–	–	–	–	–	–	–	–
Lippe	–	x	–	–	–	–	–	–	–	–	–
Minden-Lübbecke	1	x	568	249	43,8	22	3,9	10	79	13,9	18,3
Paderborn	2	x	940	446	47,4	38	4,0	15	83	8,8	14,2
Regierungsbezirk Detmold	6	x	3 035	1 483	48,9	164	5,4	83	267	8,8	15,8
davon											
kreisfreie Stadt	3	x	1 527	788	51,6	104	6,8	58	105	6,9	16,1
Kreise	3	x	1 508	695	46,1	60	4,0	25	162	10,7	15,5
Kreisfreie Städte											
Bochum	1	x	1 170	543	46,4	262	22,4	129	17	1,5	19,2
Dortmund	3	x	1 798	939	52,2	298	16,6	168	51	2,8	14,0
Hagen	1	x	1 536	778	50,7	340	22,1	195	33	2,1	16,0
Hamm	–	x	–	–	–	–	–	–	–	–	–
Herne	–	x	–	–	–	–	–	–	–	–	–
Kreise											
Ennepe-Ruhr-Kreis	–	x	–	–	–	–	–	–	–	–	–
Hochsauerlandkreis	1	x	282	131	46,5	27	9,6	8	36	12,8	14,1
Märkischer Kreis	–	x	–	–	–	–	–	–	–	–	–
Olpe	–	x	–	–	–	–	–	–	–	–	–
Siegen-Wittgenstein	2	x	759	372	49,0	74	9,7	32	63	8,3	13,1
Soest	1	x	761	412	54,1	64	8,4	26	137	18,0	18,1
Unna	1	x	497	252	50,7	136	27,4	88	66	13,3	16,6
Regierungsbezirk Arnsberg	10	x	6 803	3 427	50,4	1 201	17,7	646	403	5,9	15,6
davon											
kreisfreie Städte	5	x	4 504	2 260	50,2	900	20,0	492	101	2,2	15,8
Kreise	5	x	2 299	1 167	50,8	301	13,1	154	302	13,1	15,3
Nordrhein-Westfalen	55	x	27 847	13 656	49,0	4 808	17,3	2 303	1 602	5,8	15,8
davon											
kreisfreie Städte	35	x	19 824	9 658	48,7	3 855	19,4	1 822	649	3,3	16,3
Kreise	20	x	8 023	3 998	49,8	953	11,9	481	953	11,9	14,7

2. Verteilung der Teilnehmerpopulation 2006/2007

Verwaltungsbezirk		Teilnehmer/-innen							insgesamt
		davon							
		im Vorkurs	im Semester						
1	2		3	4	5	6			
Kreisfreie Städte									
Düsseldorf	a	68	252	214	263	157	98	62	1 114
	b	28	108	91	138	80	51	42	538
	c	32	50	41	52	31	14	9	229
	d	12	14	13	21	13	6	3	82
Duisburg	a	25	101	75	90	34	14	6	345
	b	8	46	38	51	20	9	3	175
	c	2	23	9	9	6	1	3	53
	d	–	12	3	5	3	–	1	24
Essen	a	230	205	219	175	148	130	72	1 179
	b	114	98	124	91	61	77	35	600
	c	104	23	29	15	7	4	5	187
	d	49	6	15	7	4	3	3	87
Krefeld	a	57	64	123	89	61	–	–	394
	b	27	36	74	47	35	–	–	219
	c	10	13	29	15	9	–	–	76
	d	5	8	16	7	5	–	–	41
Mönchengladbach	a	127	127	106	109	90	–	–	559
	b	64	55	43	57	39	–	–	258
	c	37	19	8	14	12	–	–	90
	d	15	10	6	8	5	–	–	44
Mülheim an der Ruhr	a	–	–	–	–	–	–	–	–
	b	–	–	–	–	–	–	–	–
	c	–	–	–	–	–	–	–	–
	d	–	–	–	–	–	–	–	–
Oberhausen	a	–	84	84	77	48	53	22	368
	b	–	44	33	37	23	23	9	169
	c	–	5	9	7	–	–	–	21
	d	–	4	3	3	–	–	–	10
Remscheid	a	32	74	31	53	26	–	–	216
	b	12	36	15	18	16	–	–	97
	c	11	29	10	20	1	–	–	71
	d	5	16	5	11	–	–	–	37
Solingen	a	–	–	–	–	–	–	–	–
	b	–	–	–	–	–	–	–	–
	c	–	–	–	–	–	–	–	–
	d	–	–	–	–	–	–	–	–
Wuppertal	a	109	204	282	222	160	65	46	1 088
	b	57	97	105	88	72	30	22	471
	c	19	37	59	48	23	6	7	199
	d	8	19	20	20	5	3	5	80
Kreise									
Kleve	a	–	–	–	–	–	–	–	–
	b	–	–	–	–	–	–	–	–
	c	–	–	–	–	–	–	–	–
	d	–	–	–	–	–	–	–	–
Mettmann	a	26	88	–	102	–	–	–	216
	b	21	39	–	54	–	–	–	114
	c	23	18	–	15	–	–	–	56
	d	18	5	–	8	–	–	–	31

Noch: 2. Verteilung der Teilnehmerpopulation 2006/2007

Verwaltungsbezirk a = Zusammen b = weiblich c = Ausländer/-innen zusammen d = Ausländerinnen		Teilnehmer/-innen						insgesamt	
		davon							
		im Vorkurs	im Semester						
1	2		3	4	5	6			
Noch: Kreise									
Rhein-Erft-Kreis	a	–	–	–	–	–	–	–	
	b	–	–	–	–	–	–	–	
	c	–	–	–	–	–	–	–	
	d	–	–	–	–	–	–	–	
Euskirchen									
	a	–	–	–	–	–	–	–	
	b	–	–	–	–	–	–	–	
	c	–	–	–	–	–	–	–	
	d	–	–	–	–	–	–	–	
Heinsberg									
	a	–	–	–	74	82	86	61	303
	b	–	–	–	35	40	50	38	163
	c	–	–	–	–	–	–	–	–
	d	–	–	–	–	–	–	–	–
Oberbergischer Kreis									
	a	–	–	–	–	–	–	–	
	b	–	–	–	–	–	–	–	
	c	–	–	–	–	–	–	–	
	d	–	–	–	–	–	–	–	
Rheinisch-Bergischer Kreis									
	a	–	–	–	–	–	–	–	
	b	–	–	–	–	–	–	–	
	c	–	–	–	–	–	–	–	
	d	–	–	–	–	–	–	–	
Rhein-Sieg-Kreis									
	a	91	89	103	53	64	37	25	462
	b	45	35	46	23	30	18	15	212
	c	7	11	13	2	4	–	–	37
	d	7	2	5	2	3	–	–	19
Regierungsbezirk Köln									
	a	1 370	1 468	1 330	1 186	1 036	432	349	7 171
	b	646	676	603	591	486	240	195	3 437
	c	407	359	330	192	151	23	23	1 485
	d	179	142	136	96	76	11	11	651
davon									
kreisfreie Städte									
	a	1 235	1 293	1 162	975	824	249	227	5 965
	b	577	596	520	478	382	139	127	2 819
	c	393	344	306	186	145	22	21	1 417
	d	167	139	125	92	71	11	11	616
Kreise									
	a	135	175	168	211	212	183	122	1 206
	b	69	80	83	113	104	101	68	618
	c	14	15	24	6	6	1	2	68
	d	12	3	11	4	5	–	–	35
Kreisfreie Städte									
Bottrop									
	a	–	–	–	–	–	–	–	–
	b	–	–	–	–	–	–	–	–
	c	–	–	–	–	–	–	–	–
	d	–	–	–	–	–	–	–	–
Gelsenkirchen									
	a	166	486	242	328	111	104	–	1 437
	b	92	234	127	165	35	53	–	706
	c	100	115	88	56	26	13	–	398
	d	51	55	48	29	7	7	–	197
Münster									
	a	131	278	177	237	129	103	73	1 128
	b	62	137	88	117	64	59	31	558
	c	27	24	16	21	10	8	4	110
	d	8	13	10	9	5	6	3	54

Noch: 2. Verteilung der Teilnehmerpopulation 2006/2007

Verwaltungsbezirk		Teilnehmer/-innen							insgesamt
		davon							
		im Vorkurs	im Semester						
1	2		3	4	5	6			
Noch. Kreise									
Hochsauerlandkreis	a	18	111	25	86	–	42	–	282
	b	9	51	12	39	–	20	–	131
	c	4	11	5	7	–	–	–	27
	d	1	6	1	–	–	–	–	8
Märkischer Kreis									
	a	–	–	–	–	–	–	–	–
	b	–	–	–	–	–	–	–	–
	c	–	–	–	–	–	–	–	–
	d	–	–	–	–	–	–	–	–
Olpe									
	a	–	–	–	–	–	–	–	–
	b	–	–	–	–	–	–	–	–
	c	–	–	–	–	–	–	–	–
	d	–	–	–	–	–	–	–	–
Siegen-Wittgenstein									
	a	19	218	123	194	92	88	25	759
	b	6	106	66	102	45	39	8	372
	c	7	25	12	15	11	4	–	74
	d	3	10	5	5	6	3	–	32
Soest									
	a	–	353	53	245	–	110	–	761
	b	–	187	22	132	–	71	–	412
	c	–	35	8	16	–	5	–	64
	d	–	14	1	8	–	3	–	26
Unna									
	a	150	114	42	135	26	23	7	497
	b	101	51	13	59	12	14	2	252
	c	90	10	7	20	4	4	1	136
	d	66	5	3	8	2	4	–	88
Regierungsbezirk Arnsberg									
	a	766	1 843	962	1 781	623	634	194	6 803
	b	458	873	456	883	297	343	117	3 427
	c	392	250	162	248	92	41	16	1 201
	d	260	105	72	123	47	27	12	646
davon									
kreisfreie Städte									
	a	579	1 047	719	1 121	505	371	162	4 504
	b	342	478	343	551	240	199	107	2 260
	c	291	169	130	190	77	28	15	900
	d	190	70	62	102	39	17	12	492
Kreise									
	a	187	796	243	660	118	263	32	2 299
	b	116	395	113	332	57	144	10	1 167
	c	101	81	32	58	15	13	1	301
	d	70	35	10	21	8	10	–	154
Nordrhein-Westfalen									
	a	3 636	6 726	4 882	5 983	3 372	2 160	1 088	27 847
	b	1 896	3 172	2 267	2 992	1 589	1 149	591	13 656
	c	1 304	1 115	881	858	430	137	83	4 808
	d	699	476	391	430	194	69	44	2 303
davon									
kreisfreie Städte									
	a	2 998	4 522	3 726	3 987	2 534	1 297	760	19 824
	b	1 518	2 119	1 739	1 983	1 177	693	429	9 658
	c	1 051	882	742	648	362	101	69	3 855
	d	525	383	333	326	160	55	40	1 822
Kreise									
	a	638	2 204	1 156	1 996	838	863	328	8 023
	b	378	1 053	528	1 009	412	456	162	3 998
	c	253	233	139	210	68	36	14	953
	d	174	93	58	104	34	14	4	481

3. Schulabgängerinnen und -abgänger im Abgangsjahr 2006

Verwaltungsbezirk a = Zusammen b = weiblich c = Ausländer/-innen zusammen d = Ausländerinnen		Schulabgänger/-innen							insgesamt
		mit Hauptschulabschluss nach Jahrgang 09		mit Hauptschulabschluss nach Jahrgang 10	mit mittlerem Schulabschluss (Fachoberschulreife)		mit Fachhochschulreife	mit Hochschulreife	
		zusammen	darunter mit Qualifikation		zusammen	darunter mit Qualifikation			
Kreisfreie Städte									
Düsseldorf	a	3	–	3	68	35	74	99	247
	b	1	–	–	38	18	37	59	135
	c	2	–	–	13	6	9	8	32
	d	–	–	–	8	4	8	4	20
Duisburg	a	1	–	–	11	8	3	15	30
	b	–	–	–	3	3	1	13	17
	c	–	–	–	1	1	1	1	3
	d	–	–	–	1	1	1	1	3
Essen	a	5	–	2	39	39	45	84	175
	b	4	–	–	14	14	20	36	74
	c	–	–	–	7	7	3	1	11
	d	–	–	–	1	1	2	–	3
Krefeld	a	2	–	9	76	42	–	–	87
	b	1	–	2	34	21	–	–	37
	c	–	–	1	17	10	–	–	18
	d	–	–	–	3	2	–	–	3
Mönchengladbach	a	122	–	145	74	25	–	–	341
	b	49	–	52	19	4	–	–	120
	c	14	–	17	9	3	–	–	40
	d	6	–	4	4	2	–	–	14
Mülheim an der Ruhr	a	–	–	–	–	–	–	–	–
	b	–	–	–	–	–	–	–	–
	c	–	–	–	–	–	–	–	–
	d	–	–	–	–	–	–	–	–
Oberhausen	a	–	–	–	–	–	16	28	44
	b	–	–	–	–	–	6	15	21
	c	–	–	–	–	–	1	–	1
	d	–	–	–	–	–	1	–	1
Remscheid	a	2	–	1	25	1	–	–	28
	b	–	–	–	13	1	–	–	13
	c	–	–	–	7	–	–	–	7
	d	–	–	–	2	–	–	–	2
Solingen	a	–	–	–	–	–	–	–	–
	b	–	–	–	–	–	–	–	–
	c	–	–	–	–	–	–	–	–
	d	–	–	–	–	–	–	–	–
Wuppertal	a	15	–	20	109	46	36	89	269
	b	5	–	6	46	19	17	53	127
	c	4	–	8	36	13	7	9	64
	d	1	–	3	15	5	4	7	30

Noch: 3. Schulabgängerinnen und -abgänger im Abgangsjahr 2006

Verwaltungsbezirk		Schulabgänger/-innen							insgesamt
		mit Hauptschulabschluss nach Jahrgang 09		mit Hauptschulabschluss nach Jahrgang 10	mit mittlerem Schulabschluss (Fachoberschulreife)		mit Fachhochschulreife	mit Hochschulreife	
		zusammen	darunter mit Qualifikation		zusammen	darunter mit Qualifikation			
Kreise									
Kleve	a	-	-	-	-	-	-	-	-
	b	-	-	-	-	-	-	-	-
	c	-	-	-	-	-	-	-	-
	d	-	-	-	-	-	-	-	-
Mettmann	a	-	-	21	36	5	10	-	67
	b	-	-	10	21	3	9	-	40
	c	-	-	5	3	1	1	-	9
	d	-	-	2	1	-	-	-	3
Rhein-Kreis Neuss	a	-	-	-	64	22	53	79	196
	b	-	-	-	32	8	23	38	93
	c	-	-	-	16	1	7	3	26
	d	-	-	-	8	1	4	1	13
Viersen	a	-	-	-	-	-	53	65	118
	b	-	-	-	-	-	29	32	61
	c	-	-	-	-	-	11	4	15
	d	-	-	-	-	-	5	4	9
Wesel	a	-	-	-	-	-	-	-	-
	b	-	-	-	-	-	-	-	-
	c	-	-	-	-	-	-	-	-
	d	-	-	-	-	-	-	-	-
Regierungsbezirk Düsseldorf	a	150	-	201	502	223	290	459	1 602
	b	60	-	70	220	91	142	246	738
	c	20	-	31	109	42	40	26	226
	d	7	-	9	43	16	25	17	101
davon									
kreisfreie Städte	a	150	-	180	402	196	174	315	1 221
	b	60	-	60	167	80	81	176	544
	c	20	-	26	90	40	21	19	176
	d	7	-	7	34	15	16	12	76
Kreise	a	-	-	21	100	27	116	144	381
	b	-	-	10	53	11	61	70	194
	c	-	-	5	19	2	19	7	50
	d	-	-	2	9	1	9	5	25
Kreisfreie Städte									
Aachen	a	23	-	57	59	17	17	43	199
	b	12	-	26	35	12	10	26	109
	c	3	-	10	12	2	7	10	42
	d	3	-	5	9	1	3	4	24
Bonn	a	-	-	27	91	43	62	111	291
	b	-	-	10	39	20	24	59	132
	c	-	-	10	18	8	7	14	49
	d	-	-	3	7	5	1	6	17

Noch: 3. Schulabgängerinnen und -abgänger im Abgangsjahr 2006

Verwaltungsbezirk a = Zusammen b = weiblich c = Ausländer/-innen zusammen d = Ausländerinnen		Schulabgänger/-innen							insgesamt
		mit Hauptschulabschluss nach Jahrgang 09		mit Hauptschulabschluss nach Jahrgang 10	mit mittlerem Schulabschluss (Fachoberschulreife)		mit Fachhochschulreife	mit Hochschulreife	
		zusammen	darunter mit Qualifikation		zusammen	darunter mit Qualifikation			
Regierungsbezirk Münster	a	131	–	174	256	123	151	293	1 005
	b	60	–	75	119	52	74	148	476
	c	33	–	29	40	15	48	15	165
	d	16	–	8	20	5	32	10	86
davon									
kreisfreie Städte	a	117	–	147	168	117	63	206	701
	b	51	–	60	73	50	24	110	318
	c	31	–	26	25	14	2	9	93
	d	14	–	8	11	5	1	6	40
Kreise	a	14	–	27	88	6	88	87	304
	b	9	–	15	46	2	50	38	158
	c	2	–	3	15	1	46	6	72
	d	2	–	–	9	–	31	4	46
Kreisfreie Stadt									
Bielefeld	a	26	–	67	64	64	54	149	360
	b	16	–	37	38	38	24	80	195
	c	7	–	13	13	13	–	7	40
	d	4	–	8	6	6	–	3	21
Kreise									
Gütersloh	a	–	–	–	–	–	–	–	–
	b	–	–	–	–	–	–	–	–
	c	–	–	–	–	–	–	–	–
	d	–	–	–	–	–	–	–	–
Herford	a	–	–	–	–	–	–	–	–
	b	–	–	–	–	–	–	–	–
	c	–	–	–	–	–	–	–	–
	d	–	–	–	–	–	–	–	–
Höxter	a	–	–	–	–	–	–	–	–
	b	–	–	–	–	–	–	–	–
	c	–	–	–	–	–	–	–	–
	d	–	–	–	–	–	–	–	–
Lippe	a	–	–	–	–	–	–	–	–
	b	–	–	–	–	–	–	–	–
	c	–	–	–	–	–	–	–	–
	d	–	–	–	–	–	–	–	–
Minden-Lübbecke	a	2	–	8	46	28	11	45	112
	b	1	–	3	17	12	2	23	46
	c	–	–	1	3	2	–	1	5
	d	–	–	1	2	2	–	–	3
Paderborn	a	8	–	26	58	58	30	123	245
	b	5	–	13	34	34	6	45	103
	c	2	–	2	5	5	1	1	11
	d	2	–	1	2	2	–	–	5

Noch: 3. Schulabgängerinnen und -abgänger im Abgangsjahr 2006

Verwaltungsbezirk a = Zusammen b = weiblich c = Ausländer/-innen zusammen d = Ausländerinnen	Schulabgänger/-innen								
	mit Hauptschulabschluss nach Jahrgang 09		mit Haupt- schulab- schluss nach Jahrgang 10	mit mittlerem Schulab- schluss (Fachoberschulreife)		mit Fachhoch- schul- reife	mit Hoch- schul- reife	ins- gesamt	
	zusammen	darunter mit Qualifikation		zusammen	darunter mit Qualifikation				
Regierungsbezirk Detmold	a	36	–	101	168	150	95	317	717
	b	22	–	53	89	84	32	148	344
	c	9	–	16	21	20	1	9	56
	d	6	–	10	10	10	–	3	29
davon									
kreisfreie Stadt	a	26	–	67	64	64	54	149	360
	b	16	–	37	38	38	24	80	195
	c	7	–	13	13	13	–	7	40
	d	4	–	8	6	6	–	3	21
Kreise	a	10	–	34	104	86	41	168	357
	b	6	–	16	51	46	8	68	149
	c	2	–	3	8	7	1	2	16
	d	2	–	2	4	4	–	–	8
Kreisfreie Städte									
Bochum	a	–	–	1	77	29	48	63	189
	b	–	–	–	38	17	24	40	102
	c	–	–	–	16	3	8	3	27
	d	–	–	–	7	3	3	3	13
Dortmund	a	15	–	22	82	35	120	215	454
	b	4	–	11	32	12	64	123	234
	c	2	–	7	29	10	12	23	73
	d	–	–	1	11	5	6	16	34
Hagen	a	4	–	10	90	48	40	127	271
	b	3	–	6	61	37	17	66	153
	c	–	–	–	13	6	1	11	25
	d	–	–	–	9	5	1	7	17
Hamm	a	–	–	–	–	–	–	–	–
	b	–	–	–	–	–	–	–	–
	c	–	–	–	–	–	–	–	–
	d	–	–	–	–	–	–	–	–
Herne	a	–	–	–	–	–	–	–	–
	b	–	–	–	–	–	–	–	–
	c	–	–	–	–	–	–	–	–
	d	–	–	–	–	–	–	–	–
Kreise									
Ennepe-Ruhr-Kreis	a	–	–	–	–	–	–	–	–
	b	–	–	–	–	–	–	–	–
	c	–	–	–	–	–	–	–	–
	d	–	–	–	–	–	–	–	–
Hochsauerlandkreis	a	–	–	–	5	–	19	43	67
	b	–	–	–	4	–	7	14	25
	c	–	–	–	–	–	2	4	6
	d	–	–	–	–	–	1	–	1

Noch: 3. Schulabgängerinnen und -abgänger im Abgangsjahr 2006

Verwaltungsbezirk a = Zusammen b = weiblich c = Ausländer/-innen zusammen d = Ausländerinnen		Schulabgänger/-innen							insgesamt
		mit Hauptschulabschluss nach Jahrgang 09		mit Hauptschulabschluss nach Jahrgang 10	mit mittlerem Schulabschluss (Fachoberschulreife)		mit Fachhochschulreife	mit Hochschulreife	
		zusammen	darunter mit Qualifikation		zusammen	darunter mit Qualifikation			
Noch: Kreise									
Märkischer Kreis	a	-	-	-	-	-	-	-	-
	b	-	-	-	-	-	-	-	-
	c	-	-	-	-	-	-	-	-
	d	-	-	-	-	-	-	-	-
Olpe									
	a	-	-	-	-	-	-	-	-
	b	-	-	-	-	-	-	-	-
	c	-	-	-	-	-	-	-	-
	d	-	-	-	-	-	-	-	-
Siegen-Wittgenstein									
	a	6	-	5	66	25	48	78	203
	b	4	-	5	35	14	20	41	105
	c	1	-	1	6	1	7	4	19
	d	-	-	1	3	-	3	3	10
Soest									
	a	-	-	-	43	27	39	68	150
	b	-	-	-	22	14	22	36	80
	c	-	-	-	3	1	6	1	10
	d	-	-	-	1	1	4	1	6
Unna									
	a	-	-	-	14	14	27	15	56
	b	-	-	-	10	10	15	12	37
	c	-	-	-	-	-	3	-	3
	d	-	-	-	-	-	3	-	3
Regierungsbezirk Arnsberg									
	a	25	-	38	377	178	341	609	1 390
	b	11	-	22	202	104	169	332	736
	c	3	-	8	67	21	39	46	163
	d	-	-	2	31	14	21	30	84
davon									
kreisfreie Städte									
	a	19	-	33	249	112	208	405	914
	b	7	-	17	131	66	105	229	489
	c	2	-	7	58	19	21	37	125
	d	-	-	1	27	13	10	26	64
Kreise									
	a	6	-	5	128	66	133	204	476
	b	4	-	5	71	38	64	103	247
	c	1	-	1	9	2	18	9	38
	d	-	-	1	4	1	11	4	20
Nordrhein-Westfalen									
	a	394	-	857	1 729	982	1 094	2 294	6 368
	b	178	-	374	840	488	501	1 222	3 115
	c	77	-	203	327	165	159	147	913
	d	34	-	83	151	81	86	82	436
kreisfreie Städte									
	a	364	-	770	1 309	797	652	1 476	4 571
	b	159	-	328	619	391	289	823	2 218
	c	72	-	191	276	153	73	119	731
	d	30	-	78	125	75	35	65	333
Kreise									
	a	30	-	87	420	185	442	818	1 797
	b	19	-	46	221	97	212	399	897
	c	5	-	12	51	12	86	28	182
	d	4	-	5	26	6	51	17	103

4. Lehrergrunddaten 2006/2007

Verwaltungsbezirk	Lehrer/-innen													
	ins- gesamt	in % aller Lehrer/ -innen	weiblich			ausländisch			darunter					
			Anzahl	in % aller Lehre- rinnen	in % von Spalte 1	Anzahl	in % aller Lehrer/ -innen	in % von Spalte 1	hauptamtlich/BAT			vollzeitbeschäftigt		
									Anzahl	in % aller Lehrer/ -innen	in % von Spalte 1	Anzahl	in % aller Lehrer/ -innen	in % von Spalte 1
1	2	3	4	5	6	7	8	9	10	11	12	13	14	
Kreisfreie Städte														
Düsseldorf	74	4,2	28	3,2	37,8	-	-	-	74	4,3	100,0	60	4,7	81,1
Duisburg	20	1,1	9	1,0	45,0	-	-	-	20	1,2	100,0	16	1,3	80,0
Essen	80	4,5	42	4,8	52,5	1	4,3	1,3	80	4,7	100,0	61	4,8	76,3
Krefeld	16	0,9	4	0,5	25,0	-	-	-	15	0,9	93,8	11	0,9	68,8
Mönchengladbach	36	2,0	21	2,4	58,3	-	-	-	33	1,9	91,7	20	1,6	55,6
Mülheim an der Ruhr	-	-	-	-	-	-	-	-	-	-	-	-	-	-
Oberhausen	34	1,9	16	1,8	47,1	2	8,7	5,9	33	1,9	97,1	27	2,1	79,4
Remscheid	11	0,6	8	0,9	72,7	1	4,3	9,1	11	0,6	100,0	6	0,5	54,5
Solingen	-	-	-	-	-	-	-	-	-	-	-	-	-	-
Wuppertal	74	4,2	35	4,0	47,3	-	-	-	74	4,3	100,0	47	3,7	63,5
Kreise														
Kleve	-	-	-	-	-	-	-	-	-	-	-	-	-	-
Mettmann	14	0,8	11	1,3	78,6	-	-	-	13	0,8	92,9	5	0,4	35,7
Rhein-Kreis Neuss	55	3,1	24	2,8	43,6	2	8,7	3,6	54	3,1	98,2	38	3,0	69,1
Viersen	33	1,9	16	1,8	48,5	-	-	-	33	1,9	100,0	28	2,2	84,8
Wesel	-	-	-	-	-	-	-	-	-	-	-	-	-	-
Regierungsbezirk Düsseldorf	447	25,3	214	24,7	47,9	6	26,1	1,3	440	25,7	98,4	319	25,2	71,4
davon														
kreisfreie Städte	345	19,6	163	18,8	47,2	4	17,4	1,2	340	19,8	98,6	248	19,6	71,9
Kreise	102	5,8	51	5,9	50,0	2	8,7	2,0	100	5,8	98,0	71	5,6	69,6
Kreisfreie Städte														
Aachen	47	2,7	21	2,4	44,7	-	-	-	46	2,7	97,9	33	2,6	70,2
Bonn	101	5,7	59	6,8	58,4	2	8,7	2,0	100	5,8	99,0	64	5,0	63,4
Köln	197	11,2	119	13,7	60,4	4	17,4	2,0	196	11,4	99,5	135	10,6	68,5
Leverkusen	-	-	-	-	-	-	-	-	-	-	-	-	-	-
Kreise														
Aachen	42	2,4	25	2,9	59,5	1	4,3	2,4	39	2,3	92,9	21	1,7	50,0
Düren	-	-	-	-	-	-	-	-	-	-	-	-	-	-
Rhein-Erft-Kreis	-	-	-	-	-	-	-	-	-	-	-	-	-	-
Euskirchen	-	-	-	-	-	-	-	-	-	-	-	-	-	-
Heinsberg	33	1,9	15	1,7	45,5	1	4,3	3,0	33	1,9	100,0	30	2,4	90,9
Oberbergischer Kreis	-	-	-	-	-	-	-	-	-	-	-	-	-	-
Rheinisch-Bergischer Kreis	-	-	-	-	-	-	-	-	-	-	-	-	-	-
Rhein-Sieg-Kreis	30	1,7	13	1,5	43,3	-	-	-	30	1,7	100,0	19	1,5	63,3
Regierungsbezirk Köln	450	25,5	252	29,1	56,0	8	34,8	1,8	444	25,9	98,7	302	23,8	67,1
davon														
kreisfreie Städte	345	19,6	199	23,0	57,7	6	26,1	1,7	342	19,9	99,1	232	18,3	67,2
Kreise	105	6,0	53	6,1	50,5	2	8,7	1,9	102	5,9	97,1	70	5,5	66,7
Kreisfreie Städte														
Bottrop	-	-	-	-	-	-	-	-	-	-	-	-	-	-
Gelsenkirchen	64	3,6	37	4,3	57,8	1	4,3	1,6	64	3,7	100,0	54	4,3	84,4
Münster	83	4,7	45	5,2	54,2	-	-	-	75	4,4	90,4	53	4,2	63,9
Kreise														
Borken	47	2,7	18	2,1	38,3	-	-	-	47	2,7	100,0	43	3,4	91,5
Coesfeld	-	-	-	-	-	-	-	-	-	-	-	-	-	-
Recklinghausen	-	-	-	-	-	-	-	-	-	-	-	-	-	-
Steinfurt	46	2,6	23	2,7	50,0	-	-	-	41	2,4	89,1	26	2,1	56,5
Warendorf	-	-	-	-	-	-	-	-	-	-	-	-	-	-

1) beurlaubte, langfristig erkrankte und freigestellte (Sabbatjahr) Lehrerinnen und Lehrer

Noch: 4. Lehrergrunddaten 2006/2007

Verwaltungsbezirk	Lehrer/-innen													
	ins- gesamt	in % aller Lehrer/ -innen	weiblich			ausländisch			darunter					
			Anzahl	in % aller Lehre- rinnen	in % von Spalte 1	Anzahl	in % aller Lehrer/ -innen	in % von Spalte 1	hauptamtlich/BAT			vollzeitbeschäftigt		
									Anzahl	in % aller Lehrer/ -innen	in % von Spalte 1	Anzahl	in % aller Lehrer/ -innen	in % von Spalte 1
1	2	3	4	5	6	7	8	9	10	11	12	13	14	
Regierungsbezirk Münster	240	13,6	123	14,2	51,3	1	4,3	0,4	227	13,2	94,6	176	13,9	73,3
davon														
kreisfreie Städte	147	8,3	82	9,5	55,8	1	4,3	0,7	139	8,1	94,6	107	8,4	72,8
Kreise	93	5,3	41	4,7	44,1	–	–	–	88	5,1	94,6	69	5,4	74,2
Kreisfreie Stadt														
Bielefeld	95	5,4	44	5,1	46,3	–	–	–	93	5,4	97,9	65	5,1	68,4
Kreise														
Gütersloh	–	–	–	–	–	–	–	–	–	–	–	–	–	–
Herford	–	–	–	–	–	–	–	–	–	–	–	–	–	–
Höxter	–	–	–	–	–	–	–	–	–	–	–	–	–	–
Lippe	–	–	–	–	–	–	–	–	–	–	–	–	–	–
Minden-Lübbecke	31	1,8	7	0,8	22,6	–	–	–	31	1,8	100,0	27	2,1	87,1
Paderborn	66	3,7	28	3,2	42,4	1	4,3	1,5	60	3,5	90,9	49	3,9	74,2
Regierungsbezirk Detmold	192	10,9	79	9,1	41,1	1	4,3	0,5	184	10,7	95,8	141	11,1	73,4
davon														
kreisfreie Stadt	95	5,4	44	5,1	46,3	–	–	–	93	5,4	97,9	65	5,1	68,4
Kreise	97	5,5	35	4,0	36,1	1	4,3	1,0	91	5,3	93,8	76	6,0	78,4
Kreisfreie Städte														
Bochum	61	3,5	34	3,9	55,7	2	8,7	3,3	59	3,4	96,7	41	3,2	67,2
Dortmund	128	7,3	55	6,3	43,0	1	4,3	0,8	121	7,1	94,5	95	7,5	74,2
Hagen	96	5,4	44	5,1	45,8	3	13,0	3,1	95	5,5	99,0	75	5,9	78,1
Hamm	–	–	–	–	–	–	–	–	–	–	–	–	–	–
Herne	–	–	–	–	–	–	–	–	–	–	–	–	–	–
Kreise														
Ennepe-Ruhr-Kreis	–	–	–	–	–	–	–	–	–	–	–	–	–	–
Hochsauerlandkreis	20	1,1	12	1,4	60,0	–	–	–	20	1,2	100,0	16	1,3	80,0
Märkischer Kreis	–	–	–	–	–	–	–	–	–	–	–	–	–	–
Olpe	–	–	–	–	–	–	–	–	–	–	–	–	–	–
Siegen-Wittgenstein	58	3,3	19	2,2	32,8	–	–	–	54	3,1	93,1	48	3,8	82,8
Soest	42	2,4	19	2,2	45,2	1	4,3	2,4	42	2,4	100,0	34	2,7	81,0
Unna	30	1,7	16	1,8	53,3	–	–	–	29	1,7	96,7	21	1,7	70,0
Regierungsbezirk Arnsberg	435	24,7	199	23,0	45,7	7	30,4	1,6	420	24,5	96,6	330	26,0	75,9
davon														
kreisfreie Städte	285	16,2	133	15,3	46,7	6	26,1	2,1	275	16,0	96,5	211	16,6	74,0
Kreise	150	8,5	66	7,6	44,0	1	4,3	0,7	145	8,5	96,7	119	9,4	79,3
Nordrhein-Westfalen	1 764	100	867	100	49,1	23	100	1,3	1 715	100	97,2	1 268	100	71,9
davon														
kreisfreie Städte	1 217	69,0	621	71,6	51,0	17	73,9	1,4	1 189	69,3	97,7	863	68,1	70,9
Kreise	547	31,0	246	28,4	45,0	6	26,1	1,1	526	30,7	96,2	405	31,9	74,0
darunter langfristig abwesende Lehrer/-innen ¹⁾	26	1,5	21	2,4	80,8	–	–	–	24	1,4	92,3	11	0,9	42,3

5. Erteilte wöchentliche Unterrichtsstunden 2006/2007

Verwaltungsbezirk	Erteilte wöchentliche Unterrichtsstunden													je 100 Schüler/-innen
	der Lehrer/-innen										darunter Mehrarbeit			
	insgesamt	in % aller Stunden	weiblich		davon									
			Anzahl	in % von Sp. 1	hauptamtlich/BAT			na/nb/Nicht-BAT						
					Anzahl	in % von Sp. 1	je ha/BAT-Lehrer/-in	Anzahl	in % von Sp. 1	je na/nb/Nicht-BAT-Lehrer/-in	Anzahl	in % von Sp. 1	je Lehrer/-in mit Mehrarbeit	
1	2	3	4	5	6	7	8	9	10	11	12	13	14	
Kreisfreie Städte														
Düsseldorf	1 285,0	4,1	452,0	35,2	1 285,0	100,0	17,4	-	-	-	2,0	0,2	2,0	115,4
Duisburg	375,0	1,2	157,0	41,9	375,0	100,0	18,8	-	-	-	-	-	-	108,7
Essen	1 441,0	4,6	772,0	53,6	1 441,0	100,0	18,0	-	-	-	1,0	0,1	1,0	122,2
Krefeld	299,0	1,0	50,0	16,7	291,0	97,3	19,4	8,0	2,7	8,0	-	-	-	75,9
Mönchengladbach	605,0	1,9	321,0	53,1	591,0	97,7	17,9	14,0	2,3	4,7	-	-	-	108,2
Mülheim an der Ruhr	-	-	-	-	-	-	-	-	-	-	-	-	-	-
Oberhausen	565,0	1,8	289,0	51,2	561,0	99,3	17,0	4,0	0,7	4,0	-	-	-	153,5
Remscheid	206,0	0,7	142,0	68,9	206,0	100,0	18,7	-	-	-	-	-	-	95,4
Solingen	-	-	-	-	-	-	-	-	-	-	-	-	-	-
Wuppertal	1 254,0	4,0	534,0	42,6	1 254,0	100,0	16,9	-	-	-	-	-	-	115,3
Kreise														
Kleve	-	-	-	-	-	-	-	-	-	-	-	-	-	-
Mettmann	192,0	0,6	165,0	85,9	190,0	99,0	14,6	2,0	1,0	2,0	-	-	-	88,9
Rhein-Kreis Neuss	966,0	3,1	393,0	40,7	957,0	99,1	17,7	9,0	0,9	9,0	-	-	-	125,1
Viersen	617,0	2,0	293,0	47,5	617,0	100,0	18,7	-	-	-	-	-	-	121,2
Wesel	-	-	-	-	-	-	-	-	-	-	-	-	-	-
Regierungsbezirk Düsseldorf	7 805,0	25,0	3 568,0	45,7	7 768,0	99,5	17,7	37,0	0,5	5,3	3,0	0	1,5	115,5
davon														
kreisfreie Städte	6 030,0	19,4	2 717,0	45,1	6 004,0	99,6	17,7	26,0	0,4	5,2	3,0	0	1,5	114,6
Kreise	1 775,0	5,7	851,0	47,9	1 764,0	99,4	17,6	11,0	0,6	5,5	-	-	-	118,6
Kreisfreie Städte														
Aachen	845,0	2,7	372,0	44,0	835,0	98,8	18,2	10,0	1,2	10,0	3,0	0,4	3,0	87,7
Bonn	1 699,0	5,5	970,0	57,1	1 692,0	99,6	16,9	7,0	0,4	7,0	-	-	-	100,1
Köln	3 513,0	11,3	2 060,0	58,6	3 513,0	100,0	17,9	-	-	-	-	-	-	106,3
Leverkusen	-	-	-	-	-	-	-	-	-	-	-	-	-	-
Kreise														
Aachen	643,0	2,1	364,0	56,6	615,0	95,6	15,8	28,0	4,4	9,3	-	-	-	145,8
Düren	-	-	-	-	-	-	-	-	-	-	-	-	-	-
Rhein-Erft-Kreis	-	-	-	-	-	-	-	-	-	-	-	-	-	-
Euskirchen	-	-	-	-	-	-	-	-	-	-	-	-	-	-
Heinsberg	587,0	1,9	270,0	46,0	587,0	100,0	17,8	-	-	-	-	-	-	193,7
Oberbergischer Kreis	-	-	-	-	-	-	-	-	-	-	-	-	-	-
Rheinisch-Bergischer Kreis	-	-	-	-	-	-	-	-	-	-	-	-	-	-
Rhein-Sieg-Kreis	523,0	1,7	218,0	41,7	523,0	100,0	17,4	-	-	-	-	-	-	113,2
Regierungsbezirk Köln	7 810,0	25,1	4 254,0	54,5	7 765,0	99,4	17,5	45,0	0,6	7,5	3,0	0	3,0	108,9
davon														
kreisfreie Städte	6 057,0	19,4	3 402,0	56,2	6 040,0	99,7	17,7	17,0	0,3	5,7	3,0	0	3,0	101,5
Kreise	1 753,0	5,6	852,0	48,6	1 725,0	98,4	16,9	28,0	1,6	9,3	-	-	-	145,4
Kreisfreie Städte														
Bottrop	-	-	-	-	-	-	-	-	-	-	-	-	-	-
Gelsenkirchen	1 276,0	4,1	725,0	56,8	1 276,0	100,0	19,9	-	-	-	-	-	-	88,8
Münster	1 356,0	4,4	677,0	49,9	1 306,0	96,3	17,4	50,0	3,7	6,3	12,0	0,9	1,5	120,2

Noch: 5. Erteilte wöchentliche Unterrichtsstunden 2006/2007

Verwaltungsbezirk	Erteilte wöchentliche Unterrichtsstunden													je 100 Schüler/-innen
	der Lehrer/-innen										darunter Mehrarbeit			
	insgesamt	in % aller Stunden	weiblich		davon									
			Anzahl	in % von Sp. 1	hauptamtlich/BAT			na/nb/Nicht-BAT						
					Anzahl	in % von Sp. 1	je ha/BAT-Lehrer/-in	Anzahl	in % von Sp. 1	je na/nb/Nicht-BAT-Lehrer/-in	Anzahl	in % von Sp. 1	je Lehrer/-in mit Mehrarbeit	
1	2	3	4	5	6	7	8	9	10	11	12	13	14	
Kreise														
Borken	955,0	3,1	368,0	38,5	955,0	100,0	20,3	-	-	-	-	-	-	100,3
Coesfeld	-	-	-	-	-	-	-	-	-	-	-	-	-	-
Recklinghausen	-	-	-	-	-	-	-	-	-	-	-	-	-	-
Steinfurt	738,0	2,4	332,0	45,0	714,0	96,7	17,4	24,0	3,3	4,8	-	-	-	131,6
Warendorf	-	-	-	-	-	-	-	-	-	-	-	-	-	-
Regierungsbezirk Münster	4 325,0	13,9	2 102,0	48,6	4 251,0	98,3	18,7	74,0	1,7	5,7	12,0	0,3	1,5	106,1
davon														
kreisfreie Städte	2 632,0	8,4	1 402,0	53,3	2 582,0	98,1	18,6	50,0	1,9	6,3	12,0	0,5	1,5	102,6
Kreise	1 693,0	5,4	700,0	41,3	1 669,0	98,6	19,0	24,0	1,4	4,8	-	-	-	111,9
Kreisfreie Stadt														
Bielefeld	1 695,0	5,4	773,0	45,6	1 686,0	99,5	18,1	9,0	0,5	4,5	5,0	0,3	2,5	111,0
Kreise														
Gütersloh	-	-	-	-	-	-	-	-	-	-	-	-	-	-
Herford	-	-	-	-	-	-	-	-	-	-	-	-	-	-
Höxter	-	-	-	-	-	-	-	-	-	-	-	-	-	-
Lippe	-	-	-	-	-	-	-	-	-	-	-	-	-	-
Minden-Lübbecke	621,0	2,0	156,0	25,1	621,0	100,0	20,0	-	-	-	-	-	-	109,3
Paderborn	1 151,0	3,7	467,0	40,6	1 124,0	97,7	18,7	27,0	2,3	4,5	9,0	0,8	1,3	122,4
Regierungsbezirk Detmold	3 467,0	11,1	1 396,0	40,3	3 431,0	99,0	18,6	36,0	1,0	4,5	14,0	0,4	1,6	114,2
davon														
kreisfreie Stadt	1 695,0	5,4	773,0	45,6	1 686,0	99,5	18,1	9,0	0,5	4,5	5,0	0,3	2,5	111,0
Kreise	1 772,0	5,7	623,0	35,2	1 745,0	98,5	19,2	27,0	1,5	4,5	9,0	0,5	1,3	117,5
Kreisfreie Städte														
Bochum	1 090,0	3,5	604,0	55,4	1 090,0	100,0	18,5	-	-	-	-	-	-	93,2
Dortmund	2 153,0	6,9	927,0	43,1	2 126,0	98,7	17,6	27,0	1,3	3,9	-	-	-	119,7
Hagen	1 779,3	5,7	771,3	43,3	1 769,9	99,5	18,6	9,3	0,5	9,3	-	-	-	115,8
Hamm	-	-	-	-	-	-	-	-	-	-	-	-	-	-
Herne	-	-	-	-	-	-	-	-	-	-	-	-	-	-
Kreise														
Ennepe-Ruhr-Kreis	-	-	-	-	-	-	-	-	-	-	-	-	-	-
Hochsauerlandkreis	380,0	1,2	237,0	62,4	380,0	100,0	19,0	-	-	-	-	-	-	134,8
Märkischer Kreis	-	-	-	-	-	-	-	-	-	-	-	-	-	-
Olpe	-	-	-	-	-	-	-	-	-	-	-	-	-	-
Siegen-Wittgenstein	1 006,0	3,2	327,0	32,5	982,0	97,6	18,2	24,0	2,4	6,0	2,0	0,2	2,0	132,5
Soest	817,0	2,6	362,0	44,3	817,0	100,0	19,5	-	-	-	-	-	-	107,4
Unna	527,0	1,7	280,0	53,1	517,0	98,1	17,8	10,0	1,9	10,0	-	-	-	106,0
Regierungsbezirk Arnsberg	7 752,3	24,9	3 508,3	45,3	7 681,9	99,1	18,3	70,3	0,9	4,7	2,0	0	2,0	114,0
davon														
kreisfreie Städte	5 022,3	16,1	2 302,3	45,8	4 985,9	99,3	18,1	36,3	0,7	3,6	-	-	-	111,5
Kreise	2 730,0	8,8	1 206,0	44,2	2 696,0	98,8	18,6	34,0	1,2	6,8	2,0	0,1	2,0	118,7
Nordrhein-Westfalen	31 159,3	100	14 828,3	47,6	30 896,9	99,2	18,0	262,3	0,8	5,4	34,0	0,1	1,6	111,9
davon														
kreisfreie Städte	21 436,3	68,8	10 596,3	49,4	21 297,9	99,4	17,9	138,3	0,6	4,9	23,0	0,1	1,8	108,1
Kreise	9 723,0	31,2	4 232,0	43,5	9 599,0	98,7	18,2	124,0	1,3	5,9	11,0	0,1	1,4	121,2

Gesamtübersichten

1. Schülerinnen und Schüler 2006/2007 nach Schuljahrgang und schulischer Herkunft

Schuljahrgang Bildungsstufe	Schüler/-innen											
	mit der schulischen Herkunft aus										mit sonstiger Herkunft ²⁾	ins- gesamt
	Ein- schu- lungen	dem Schul- kinder- garten	der Grund- schule	der Haupt- schule	der Real- schule	dem Gymna- sium	der Gesamt- schule	der freien Waldorf- schule	der Förder- schule ¹⁾			
a = Zusammen b = weiblich c = Ausländer/-innen zusammen d = Ausländerinnen												
Grundschule												
00 ³⁾	a	–	–	–	–	–	–	–	–	–	–	–
	b	–	–	–	–	–	–	–	–	–	–	–
	c	–	–	–	–	–	–	–	–	–	–	–
	d	–	–	–	–	–	–	–	–	–	–	–
Schuleingangsphase (EP)	a	84 148	701	91 330	–	–	–	–	7	47	22	176 255
	b	41 244	313	44 543	–	–	–	–	3	22	13	86 138
	c	10 947	223	14 304	–	–	–	–	–	3	20	25 497
	d	5 392	101	6 943	–	–	–	–	–	–	11	12 447
01	a	88 460	271	1 910	–	–	–	–	–	30	63	90 734
	b	43 537	117	834	–	–	–	–	–	7	26	44 521
	c	11 919	90	592	–	–	–	–	–	4	49	12 654
	d	5 851	39	258	–	–	–	–	–	1	23	6 172
02	a	–	4	95 840	–	–	–	–	5	48	96	95 993
	b	–	1	46 803	–	–	–	–	1	15	54	46 874
	c	–	1	15 259	–	–	–	–	–	6	84	15 350
	d	–	–	7 395	–	–	–	–	–	1	46	7 442
03	a	–	–	186 471	–	–	–	–	6	114	197	186 788
	b	–	–	91 736	–	–	–	–	–	32	87	91 855
	c	–	–	28 460	–	–	–	–	–	10	170	28 640
	d	–	–	13 894	–	–	–	–	–	4	71	13 969
04	a	–	–	192 012	–	–	–	–	5	30	217	192 264
	b	–	–	94 638	–	–	–	–	4	12	101	94 755
	c	–	–	28 484	–	–	–	–	–	3	194	28 681
	d	–	–	14 055	–	–	–	–	–	–	89	14 144
ohne Jahrgang ⁴⁾	a	72	5	225	–	–	–	–	–	10	–	312
	b	38	3	116	–	–	–	–	–	2	–	159
	c	10	–	20	–	–	–	–	–	1	–	31
	d	2	–	8	–	–	–	–	–	1	–	11
Insgesamt	a	172 680	981	567 788	–	–	–	–	23	279	595	742 346
	b	84 819	434	278 670	–	–	–	–	8	90	281	364 302
	c	22 876	314	87 119	–	–	–	–	–	27	517	110 853
	d	11 245	140	42 553	–	–	–	–	–	7	240	54 185
Hauptschule												
05	a	–	–	27 396	397	44	2	33	8	677	266	28 823
	b	–	–	11 862	135	16	–	10	2	196	117	12 338
	c	–	–	6 262	184	8	2	7	–	102	218	6 783
	d	–	–	2 782	73	2	–	3	–	38	99	2 997
06	a	–	–	–	31 863	763	34	139	3	55	262	33 119
	b	–	–	–	13 484	283	13	55	3	19	118	13 975
	c	–	–	–	7 450	147	5	30	–	8	217	7 857
	d	–	–	–	3 327	58	1	12	–	3	98	3 499
07	a	–	–	–	37 685	3 307	92	159	5	59	323	41 630
	b	–	–	–	15 881	1 232	24	73	3	15	134	17 362
	c	–	–	–	8 668	735	20	25	–	15	268	9 731
	d	–	–	–	3 846	271	4	15	–	6	110	4 252
08	a	–	–	–	44 815	1 391	88	157	3	48	443	46 945
	b	–	–	–	19 149	576	39	88	1	15	176	20 044
	c	–	–	–	9 782	179	10	13	–	8	393	10 385
	d	–	–	–	4 355	75	5	5	–	3	155	4 598
09	a	–	–	–	50 363	1 823	187	239	6	78	394	53 090
	b	–	–	–	21 626	849	77	97	3	18	158	22 828
	c	–	–	–	10 726	209	25	29	–	19	352	11 360
	d	–	–	–	4 852	109	13	11	–	8	146	5 139
10	a	–	–	–	45 444	235	99	53	3	68	96	45 998
	b	–	–	–	19 948	121	45	26	3	29	37	20 209
	c	–	–	–	9 144	29	12	9	1	24	70	9 289
	d	–	–	–	4 349	12	7	5	1	11	28	4 413

1) Förderschule im Bereich G/H und Förderschule im Bereich R/Gy – 2) Berufsbildende Schulen, Kollegschule, Aussiedlerinnen und Aussiedler, Ausland, keine Schule – 3) Frühförderung – 4) Förderung geistige Entwicklung in Integrationsklassen – 5) einschließlich ausgesiedelter Abiturienten, die an Sonderlehrgängen teilnehmen – 6) einschließlich des Studienkollegs – 7) Klassen für geistige Entwicklung und Schule für Kranke sowie Klassen des angegliederten berufsbildenden Bereiches

Noch: 1. Schülerinnen und Schüler 2006/2007 nach Schuljahrgang und schulischer Herkunft

Schuljahrgang Bildungsstufe a = Zusammen b = weiblich c = Ausländer/-innen zusammen d = Ausländerinnen		Schüler/-innen										
		mit der schulischen Herkunft aus								mit sonstiger Herkunft ²⁾	ins- gesamt	
		Ein- schu- lungen	dem Schul- kinder- garten	der Grund- schule	der Haupt- schule	der Real- schule	dem Gymna- sium	der Gesamt- schule	der freien Waldorf- schule			der Förder- schule ¹⁾
noch: Hauptschule												
ohne Jahrgang ⁴⁾	a	–	–	17	77	–	–	–	–	2	–	96
	b	–	–	9	36	–	–	–	–	–	–	45
	c	–	–	1	9	–	–	–	–	–	–	10
	d	–	–	–	4	–	–	–	–	–	–	4
Insgesamt	a	–	–	27 413	210 644	7 563	502	780	28	987	1 784	249 701
	b	–	–	11 871	90 259	3 077	198	349	15	292	740	106 801
	c	–	–	6 263	45 963	1 307	74	113	1	176	1 518	55 415
	d	–	–	2 782	20 806	527	30	51	1	69	636	24 902
Volksschule												
Schuleingangsphase (EP)	a	–	–	–	–	–	–	–	–	–	–	–
	b	–	–	–	–	–	–	–	–	–	–	–
	c	–	–	–	–	–	–	–	–	–	–	–
	d	–	–	–	–	–	–	–	–	–	–	–
01	a	39	–	–	–	–	–	–	–	–	10	49
	b	16	–	–	–	–	–	–	–	–	5	21
	c	1	–	–	–	–	–	–	–	–	–	1
	d	1	–	–	–	–	–	–	–	–	–	1
02	a	–	–	29	–	–	–	–	–	–	10	39
	b	–	–	10	–	–	–	–	–	–	5	15
	c	–	–	2	–	–	–	–	–	–	–	2
	d	–	–	–	–	–	–	–	–	–	–	–
03	a	–	–	24	–	–	–	–	–	–	10	34
	b	–	–	8	–	–	–	–	–	–	5	13
	c	–	–	–	–	–	–	–	–	–	–	–
	d	–	–	–	–	–	–	–	–	–	–	–
04	a	–	–	30	–	–	–	–	–	–	10	40
	b	–	–	15	–	–	–	–	–	–	5	20
	c	–	–	1	–	–	–	–	–	–	–	1
	d	–	–	1	–	–	–	–	–	–	–	1
Primarstufe	a	39	–	83	–	–	–	–	–	–	40	162
	b	16	–	33	–	–	–	–	–	–	20	69
	c	1	–	3	–	–	–	–	–	–	–	4
	d	1	–	1	–	–	–	–	–	–	–	2
05	a	–	–	57	1	–	–	–	–	2	22	82
	b	–	–	23	1	–	–	–	–	–	11	35
	c	–	–	11	–	–	–	–	–	–	–	11
	d	–	–	3	–	–	–	–	–	–	–	3
06	a	–	–	–	58	–	–	–	–	–	21	79
	b	–	–	–	22	–	–	–	–	–	11	33
	c	–	–	–	4	–	–	–	–	–	–	4
	d	–	–	–	1	–	–	–	–	–	–	1
07	a	–	–	–	61	–	–	–	–	–	22	83
	b	–	–	–	29	–	–	–	–	–	11	40
	c	–	–	–	11	–	–	–	–	–	–	11
	d	–	–	–	5	–	–	–	–	–	–	5
08	a	–	–	–	59	–	–	–	–	–	21	80
	b	–	–	–	26	–	–	–	–	–	11	37
	c	–	–	–	5	–	–	–	–	–	2	7
	d	–	–	–	2	–	–	–	–	–	2	4
09	a	–	–	–	57	–	–	–	–	–	22	79
	b	–	–	–	26	–	–	–	–	–	11	37
	c	–	–	–	6	–	–	–	–	–	–	6
	d	–	–	–	2	–	–	–	–	–	–	2
10	a	–	–	–	54	–	–	–	–	–	22	76
	b	–	–	–	24	–	–	–	–	–	11	35
	c	–	–	–	9	–	–	–	–	–	1	10
	d	–	–	–	2	–	–	–	–	–	–	2
Sekundarstufe I	a	–	–	57	290	–	–	–	–	2	130	479
	b	–	–	23	128	–	–	–	–	–	66	217
	c	–	–	11	35	–	–	–	–	–	3	49
	d	–	–	3	12	–	–	–	–	–	2	17
Insgesamt	a	39	–	140	290	–	–	–	–	2	170	641
	b	16	–	56	128	–	–	–	–	–	86	286
	c	1	–	14	35	–	–	–	–	–	3	53
	d	1	–	4	12	–	–	–	–	–	2	19

Noch: 1. Schülerinnen und Schüler 2006/2007 nach Schuljahrgang und schulischer Herkunft

Schuljahrgang Bildungsstufe a = Zusammen b = weiblich c = Ausländer/-innen zusammen d = Ausländerinnen		Schüler/-innen										
		mit der schulischen Herkunft aus									mit sonstiger Herkunft ²⁾	ins- gesamt
		Ein- schu- lungen	dem Schul- kinder- garten	der Grund- schule	der Haupt- schule	der Real- schule	dem Gymna- sium	der Gesamt- schule	der freien Waldorf- schule	der Förder- schule ¹⁾		
Realschule												
05	a	–	–	50 328	15	466	88	13	11	82	53	51 056
	b	–	–	24 635	8	175	39	6	5	14	17	24 899
	c	–	–	5 559	3	76	5	–	–	8	29	5 680
	d	–	–	2 863	1	33	2	–	–	2	10	2 911
06	a	–	–	–	145	51 036	606	67	8	–	33	51 895
	b	–	–	–	80	24 928	290	26	6	–	18	25 348
	c	–	–	–	36	5 768	61	10	–	–	23	5 898
	d	–	–	–	18	2 909	28	3	–	–	12	2 970
07	a	–	–	–	543	51 359	2 441	76	5	4	58	54 486
	b	–	–	–	239	25 480	1 063	43	2	1	25	26 853
	c	–	–	–	139	4 989	254	7	–	1	43	5 433
	d	–	–	–	70	2 574	108	4	–	1	23	2 780
08	a	–	–	–	85	55 810	1 383	53	12	1	54	57 398
	b	–	–	–	45	28 253	618	31	4	–	27	28 978
	c	–	–	–	20	5 027	75	3	–	–	48	5 173
	d	–	–	–	14	2 647	47	–	–	–	25	2 733
09	a	–	–	–	37	57 587	1 585	42	7	1	41	59 300
	b	–	–	–	13	28 984	771	21	5	–	13	29 807
	c	–	–	–	12	4 647	70	4	2	–	30	4 765
	d	–	–	–	2	2 420	40	3	2	–	9	2 476
10	a	–	–	–	3	55 994	259	11	6	1	30	56 304
	b	–	–	–	1	28 637	112	6	5	–	14	28 775
	c	–	–	–	–	4 380	16	1	–	–	23	4 420
	d	–	–	–	–	2 276	5	1	–	–	11	2 293
ohne Jahrgang ⁴⁾	a	–	–	–	–	–	–	–	–	–	–	–
	b	–	–	–	–	–	–	–	–	–	–	–
	c	–	–	–	–	–	–	–	–	–	–	–
	d	–	–	–	–	–	–	–	–	–	–	–
Insgesamt	a	–	–	50 328	828	272 252	6 362	262	49	89	269	330 439
	b	–	–	24 635	386	136 457	2 893	133	27	15	114	164 660
	c	–	–	5 559	210	24 887	481	25	2	9	196	31 369
	d	–	–	2 863	105	12 859	230	11	2	3	90	16 163
Gymnasium												
05	a	–	–	70 832	15	11	233	11	67	14	77	71 260
	b	–	–	36 991	7	4	103	7	40	–	33	37 185
	c	–	–	3 291	4	1	17	–	2	1	52	3 368
	d	–	–	1 754	1	–	13	–	1	–	26	1 795
06	a	–	–	–	15	157	68 828	38	12	–	19	69 069
	b	–	–	–	6	77	35 980	20	6	–	9	36 098
	c	–	–	–	4	22	3 224	5	1	–	13	3 269
	d	–	–	–	1	12	1 704	3	–	–	4	1 724
07	a	–	–	–	34	374	66 904	73	16	1	30	67 432
	b	–	–	–	20	179	35 252	36	12	–	17	35 516
	c	–	–	–	11	33	3 041	10	–	1	18	3 114
	d	–	–	–	5	22	1 589	3	–	–	9	1 628
08	a	–	–	–	8	71	65 168	42	8	–	42	65 339
	b	–	–	–	4	43	34 485	22	2	–	22	34 578
	c	–	–	–	5	3	2 907	4	–	–	36	2 955
	d	–	–	–	3	1	1 562	2	–	–	20	1 588
09	a	–	–	–	18	50	64 515	30	18	–	44	64 675
	b	–	–	–	12	26	34 410	17	9	–	26	34 500
	c	–	–	–	11	6	2 785	3	–	–	29	2 834
	d	–	–	–	9	2	1 479	1	–	–	19	1 510
10	a	–	–	–	6	6	61 313	10	12	–	80	61 427
	b	–	–	–	3	4	33 465	8	8	–	42	33 530
	c	–	–	–	3	–	2 690	3	–	–	27	2 723
	d	–	–	–	1	–	1 516	2	–	–	11	1 530

Noch: 1. Schülerinnen und Schüler 2006/2007 nach Schuljahrgang und schulischer Herkunft

Schuljahrgang Bildungsstufe a = Zusammen b = weiblich c = Ausländer/-innen zusammen d = Ausländerinnen		Schüler/-innen										
		mit der schulischen Herkunft aus								mit sonstiger Herkunft ²⁾	ins- gesamt	
		Ein- schu- lungen	dem Schul- kinder- garten	der Grund- schule	der Haupt- schule	der Real- schule	dem Gymna- sium	der Gesamt- schule	der freien Waldorf- schule			der Förder- schule ¹⁾
noch: Gymnasium												
Sekundarstufe I	a	–	–	70 832	96	669	326 961	204	133	15	292	399 202
	b	–	–	36 991	52	333	173 695	110	77	–	149	211 407
	c	–	–	3 291	38	65	14 664	25	3	2	175	18 263
	d	–	–	1 754	20	37	7 863	11	1	–	89	9 775
11	a	–	–	–	563	7 894	56 684	293	6	–	194	65 634
	b	–	–	–	281	4 843	30 620	169	4	–	101	36 018
	c	–	–	–	117	698	2 801	19	1	–	79	3 715
	d	–	–	–	53	410	1 553	12	1	–	43	2 072
12	a	–	–	–	–	–	61 524	129	3	–	31	61 687
	b	–	–	–	–	–	34 144	67	2	–	17	34 230
	c	–	–	–	–	–	3 196	5	–	–	14	3 215
	d	–	–	–	–	–	1 828	3	–	–	6	1 837
13 ⁵⁾	a	–	–	–	–	–	52 966	56	–	–	2	53 024
	b	–	–	–	–	–	29 290	27	–	–	1	29 318
	c	–	–	–	–	–	2 474	4	–	–	1	2 479
	d	–	–	–	–	–	1 388	3	–	–	1	1 392
Sekundarstufe II	a	–	–	–	563	7 894	171 174	478	9	–	227	180 345
	b	–	–	–	281	4 843	94 054	263	6	–	119	99 566
	c	–	–	–	117	698	8 471	28	1	–	94	9 409
	d	–	–	–	53	410	4 769	18	1	–	50	5 301
ohne Jahrgang ⁴⁾	a	–	–	–	–	–	7	–	–	–	–	7
	b	–	–	–	–	–	5	–	–	–	–	5
	c	–	–	–	–	–	–	–	–	–	–	–
	d	–	–	–	–	–	–	–	–	–	–	–
Insgesamt	a	–	–	70 832	659	8 563	498 142	682	142	15	519	579 554
	b	–	–	36 991	333	5 176	267 754	373	83	–	268	310 978
	c	–	–	3 291	155	763	23 135	53	4	2	269	27 672
	d	–	–	1 754	73	447	12 632	29	2	–	139	15 076
Gesamtschule												
05	a	–	–	31 632	15	15	7	128	12	148	33	31 990
	b	–	–	15 674	7	7	3	46	7	45	20	15 809
	c	–	–	5 420	3	1	–	48	–	19	26	5 517
	d	–	–	2 828	1	–	–	17	–	8	17	2 871
06	a	–	–	–	62	126	84	31 709	3	3	20	32 007
	b	–	–	–	32	60	28	15 584	2	1	13	15 720
	c	–	–	–	23	16	14	5 406	–	–	13	5 472
	d	–	–	–	15	11	4	2 700	–	–	9	2 739
07	a	–	–	–	60	286	229	31 397	2	6	28	32 008
	b	–	–	–	25	142	103	15 394	–	2	16	15 682
	c	–	–	–	15	26	33	5 337	–	–	23	5 434
	d	–	–	–	6	22	14	2 753	–	–	13	2 808
08	a	–	–	–	52	126	167	31 784	4	3	27	32 163
	b	–	–	–	30	56	75	15 691	2	–	12	15 866
	c	–	–	–	16	14	10	5 259	–	–	24	5 323
	d	–	–	–	6	5	6	2 773	–	–	12	2 802
09	a	–	–	–	57	103	188	33 093	–	2	95	33 538
	b	–	–	–	22	59	93	16 099	–	1	49	16 323
	c	–	–	–	20	8	11	5 403	–	–	83	5 525
	d	–	–	–	7	6	6	2 743	–	–	43	2 805

Noch: 1. Schülerinnen und Schüler 2006/2007 nach Schuljahrgang und schulischer Herkunft

Schuljahrgang Bildungsstufe	Schüler/-innen											
	mit der schulischen Herkunft aus									mit sonstiger Herkunft ²⁾	ins- gesamt	
	Ein- schu- lungen	dem Schul- kinder- garten	der Grund- schule	der Haupt- schule	der Real- schule	dem Gymna- sium	der Gesamt- schule	der freien Waldorf- schule	der Förder- schule ¹⁾			
noch: Gesamtschule												
10	a	–	–	–	22	52	128	30 895	5	2	62	31 166
	b	–	–	–	12	25	71	15 164	2	1	32	15 307
	c	–	–	–	8	6	9	5 056	–	1	43	5 123
	d	–	–	–	1	3	6	2 696	–	1	20	2 727
Sekundarstufe I	a	–	–	31 632	268	708	803	159 006	26	164	265	192 872
	b	–	–	15 674	128	349	373	77 978	13	50	142	94 707
	c	–	–	5 420	85	71	77	26 509	–	20	212	32 394
	d	–	–	2 828	36	47	36	13 682	–	9	114	16 752
11	a	–	–	–	1 062	2 604	590	11 025	–	1	218	15 500
	b	–	–	–	556	1 519	337	5 832	–	1	126	8 371
	c	–	–	–	359	324	40	1 786	–	–	62	2 571
	d	–	–	–	202	172	21	1 029	–	–	40	1 464
12	a	–	–	–	–	–	212	13 481	4	–	13	13 710
	b	–	–	–	–	–	116	7 441	2	–	8	7 567
	c	–	–	–	–	–	20	2 043	–	–	6	2 069
	d	–	–	–	–	–	10	1 165	–	–	4	1 179
13 ⁵⁾	a	–	–	–	–	–	8	10 731	–	–	–	10 739
	b	–	–	–	–	–	6	5 967	–	–	–	5 973
	c	–	–	–	–	–	1	1 499	–	–	–	1 500
	d	–	–	–	–	–	1	826	–	–	–	827
Sekundarstufe II	a	–	–	–	1 062	2 604	810	35 237	4	1	231	39 949
	b	–	–	–	556	1 519	459	19 240	2	1	134	21 911
	c	–	–	–	359	324	61	5 328	–	–	68	6 140
	d	–	–	–	202	172	32	3 020	–	–	44	3 470
ohne Jahrgang ⁴⁾	a	–	–	14	–	–	–	90	–	3	–	107
	b	–	–	10	–	–	–	51	–	1	–	62
	c	–	–	1	–	–	–	6	–	–	–	7
	d	–	–	1	–	–	–	3	–	–	–	4
Insgesamt	a	–	–	31 646	1 330	3 312	1 613	194 333	30	168	496	232 928
	b	–	–	15 684	684	1 868	832	97 269	15	52	276	116 680
	c	–	–	5 421	444	395	138	31 843	–	20	280	38 541
	d	–	–	2 829	238	219	68	16 705	–	9	158	20 226
freie Waldorfschule												
Schuleingangsphase (EP)	a	190	–	1	–	–	–	–	116	–	–	307
	b	81	–	–	–	–	–	–	54	–	–	135
	c	–	–	–	–	–	–	–	–	–	–	–
	d	–	–	–	–	–	–	–	–	–	–	–
01	a	1 109	–	2	–	–	–	–	70	–	–	1 181
	b	547	–	–	–	–	–	–	28	–	–	575
	c	12	–	–	–	–	–	–	2	–	–	14
	d	2	–	–	–	–	–	–	–	–	–	2
02	a	–	–	31	–	–	–	–	1 165	1	–	1 197
	b	–	–	10	–	–	–	–	564	1	–	575
	c	–	–	–	–	–	–	–	15	–	–	15
	d	–	–	–	–	–	–	–	5	–	–	5
03	a	–	–	45	–	–	–	–	1 416	5	–	1 466
	b	–	–	23	–	–	–	–	721	1	–	745
	c	–	–	3	–	–	–	–	28	–	–	31
	d	–	–	1	–	–	–	–	17	–	–	18
04	a	–	–	66	–	–	–	–	1 404	3	–	1 473
	b	–	–	39	–	–	–	–	700	2	–	741
	c	–	–	1	–	–	–	–	21	–	–	22
	d	–	–	–	–	–	–	–	7	–	–	7

Noch: 1. Schülerinnen und Schüler 2006/2007 nach Schuljahrgang und schulischer Herkunft

Schuljahrgang Bildungsstufe a = Zusammen b = weiblich c = Ausländer/-innen zusammen d = Ausländerinnen		Schüler/-innen										
		mit der schulischen Herkunft aus								mit sonstiger Herkunft ²⁾	ins- gesamt	
		Ein- schu- lungen	dem Schul- kinder- garten	der Grund- schule	der Haupt- schule	der Real- schule	dem Gymna- sium	der Gesamt- schule	der freien Waldorf- schule			der Förder- schule ¹⁾
noch: freie Waldorfschule												
Primarstufe	a	1 299	–	145	–	–	–	–	4 171	9	–	5 624
	b	628	–	72	–	–	–	–	2 067	4	–	2 771
	c	12	–	4	–	–	–	–	66	–	–	82
	d	2	–	1	–	–	–	–	29	–	–	32
05	a	–	–	83	1	2	–	–	1 368	3	1	1 458
	b	–	–	42	1	1	–	–	705	1	1	751
	c	–	–	2	–	–	–	–	24	–	–	26
	d	–	–	2	–	–	–	–	9	–	–	11
06	a	–	–	1	4	8	9	2	1 395	6	–	1 425
	b	–	–	–	3	2	4	2	708	3	–	722
	c	–	–	–	–	–	–	–	21	–	–	21
	d	–	–	–	–	–	–	–	11	–	–	11
07	a	–	–	1	3	19	13	5	1 528	4	–	1 573
	b	–	–	–	1	8	9	1	795	–	–	814
	c	–	–	–	–	–	–	–	19	–	–	19
	d	–	–	–	–	–	–	–	9	–	–	9
08	a	–	–	–	3	6	12	4	1 370	3	2	1 400
	b	–	–	–	1	5	5	1	714	–	2	728
	c	–	–	–	–	–	–	–	16	–	1	17
	d	–	–	–	–	–	–	–	7	–	1	8
09	a	–	–	–	3	7	2	3	1 339	–	–	1 354
	b	–	–	–	2	5	2	2	696	–	–	707
	c	–	–	–	–	–	–	–	29	–	–	29
	d	–	–	–	–	–	–	–	17	–	–	17
10	a	–	–	–	4	11	10	3	1 395	1	1	1 425
	b	–	–	–	4	10	6	2	684	–	1	707
	c	–	–	–	–	–	–	–	29	–	–	29
	d	–	–	–	–	–	–	–	15	–	–	15
Sekundarstufe I	a	–	–	85	18	53	46	17	8 395	17	4	8 635
	b	–	–	42	12	31	26	8	4 302	4	4	4 429
	c	–	–	2	–	–	–	–	138	–	1	141
	d	–	–	2	–	–	–	–	68	–	1	71
11	a	–	–	–	–	3	4	2	1 143	1	3	1 156
	b	–	–	–	–	2	1	2	600	–	2	607
	c	–	–	–	–	–	–	–	19	–	1	20
	d	–	–	–	–	–	–	–	14	–	1	15
12	a	–	–	–	–	–	4	–	1 105	–	–	1 109
	b	–	–	–	–	–	4	–	553	–	–	557
	c	–	–	–	–	–	–	–	33	–	–	33
	d	–	–	–	–	–	–	–	17	–	–	17
13 ⁶⁾	a	–	–	–	–	–	–	–	686	–	1	687
	b	–	–	–	–	–	–	–	375	–	–	375
	c	–	–	–	–	–	–	–	3	–	–	3
	d	–	–	–	–	–	–	–	2	–	–	2
Sekundarstufe II	a	–	–	–	–	3	8	2	2 934	1	4	2 952
	b	–	–	–	–	2	5	2	1 528	–	2	1 539
	c	–	–	–	–	–	–	–	55	–	1	56
	d	–	–	–	–	–	–	–	33	–	1	34
ohne Jahrgang ⁷⁾	a	45	–	3	12	7	10	6	911	5	6	1 005
	b	15	–	1	6	3	6	3	451	3	–	488
	c	2	–	–	–	–	–	–	38	–	–	40
	d	–	–	–	–	–	–	–	19	–	–	19
Insgesamt	a	1 344	–	233	30	63	64	25	16 411	32	14	18 216
	b	643	–	115	18	36	37	13	8 348	11	6	9 227
	c	14	–	6	–	–	–	–	297	–	2	319
	d	2	–	3	–	–	–	–	149	–	2	156

2. Schülerinnen und Schüler 2006/2007 nach Schuljahrgang und Klassenarten

Schuljahrgang Bildungsstufe	Klassenart	Klassen	Schüler/-innen					
			insgesamt	weiblich	ausländisch		Aussiedler/-innen	
					zusammen	weiblich	zusammen	weiblich
Grundschule								
Schuleingangsphase (EP)	Jahrgangsbezogene Unterrichtsorganisation	5 075	119 626	58 682	17 038	8 267	4 757	2 304
	Jahrgangsübergreifende Unterrichtsorganisation	2 521	56 629	27 456	8 459	4 180	1 382	660
	Regelklasse	–	–	–	–	–	–	–
	Vorbereitungsklasse	–	–	–	–	–	–	–
	Auffangklasse	–	–	–	–	–	–	–
	Zusammen	7 596	176 255	86 138	25 497	12 447	6 139	2 964
	01	Jahrgangsbezogene Unterrichtsorganisation	–	–	–	–	–	–
Jahrgangsübergreifende Unterrichtsorganisation		–	–	–	–	–	–	–
Regelklasse		3 955	90 717	44 512	12 638	6 163	2 738	1 318
Vorbereitungsklasse		2	17	9	16	9	1	–
Auffangklasse		–	–	–	–	–	–	–
Zusammen		3 957	90 734	44 521	12 654	6 172	2 739	1 318
02		Jahrgangsbezogene Unterrichtsorganisation	–	–	–	–	–	–
	Jahrgangsübergreifende Unterrichtsorganisation	–	–	–	–	–	–	–
	Regelklasse	4 003	95 931	46 842	15 290	7 411	2 960	1 425
	Vorbereitungsklasse	4	59	30	59	30	–	–
	Auffangklasse	1	3	2	1	1	2	1
	Zusammen	4 008	95 993	46 874	15 350	7 442	2 962	1 426
	03	Jahrgangsbezogene Unterrichtsorganisation	–	–	–	–	–	–
Jahrgangsübergreifende Unterrichtsorganisation		–	1 356	633	237	113	21	12
Regelklasse		7 927	185 229	91 136	28 209	13 772	6 084	3 004
Vorbereitungsklasse		19	198	83	192	83	6	–
Auffangklasse		1	5	3	2	1	3	2
Zusammen		7 947	186 788	91 855	28 640	13 969	6 114	3 018
04		Jahrgangsbezogene Unterrichtsorganisation	–	–	–	–	–	–
	Jahrgangsübergreifende Unterrichtsorganisation	–	722	371	108	59	27	21
	Regelklasse	8 036	191 337	94 288	28 371	13 991	6 265	3 068
	Vorbereitungsklasse ¹⁾	17	205	96	202	94	3	2
	Auffangklasse	–	–	–	–	–	–	–
	Zusammen	8 053	192 264	94 755	28 681	14 144	6 295	3 091
	ohne Jahrgang ²⁾	Regelklasse	–	312	159	31	11	3
Insgesamt	Jahrgangsbezogene Unterrichtsorganisation	5 075	119 626	58 682	17 038	8 267	4 757	2 304
	Jahrgangsübergreifende Unterrichtsorganisation	2 521	58 707	28 460	8 804	4 352	1 430	693
	Regelklasse	23 921	563 526	276 937	84 539	41 348	18 050	8 817
	Vorbereitungsklasse¹⁾	42	479	218	469	216	10	2
	Auffangklasse	2	8	5	3	2	5	3
	Zusammen	31 561	742 346	364 302	110 853	54 185	24 252	11 819
	Hauptschule							
05	Regelklasse	1 379	28 555	12 209	6 552	2 883	1 435	574
	Vorbereitungsklasse	21	242	118	221	109	21	9
	Auffangklasse	3	26	11	10	5	16	6
	Zusammen	1 403	28 823	12 338	6 783	2 997	1 472	589
06	Regelklasse	1 520	32 788	13 820	7 578	3 369	1 836	732
	Vorbereitungsklasse	32	307	147	270	127	37	20
	Auffangklasse	2	24	8	9	3	14	5
	Zusammen	1 554	33 119	13 975	7 857	3 499	1 887	757
07	Regelklasse	1 796	41 135	17 146	9 317	4 073	2 354	906
	Vorbereitungsklasse	34	420	177	384	164	36	13
	Auffangklasse	5	75	39	30	15	42	23
	Zusammen	1 835	41 630	17 362	9 731	4 252	2 432	942
08	Regelklasse	1 966	46 256	19 769	9 803	4 358	2 957	1 219
	Vorbereitungsklasse	51	512	220	461	204	51	16
	Auffangklasse	11	177	55	121	36	51	17
	Zusammen	2 028	46 945	20 044	10 385	4 598	3 059	1 252

1) einschließlich Schüler/-innen der „besonderen Lerngruppe“– 2) Förderschwerpunkt geistige Entwicklung in Integrationsklassen

Noch: 2. Schülerinnen und Schüler 2006/2007 nach Schuljahrgang und Klassenarten

Schuljahrgang Bildungsstufe	Klassenart	Klassen	Schüler/-innen					
			insgesamt	weiblich	ausländisch		Aussiedler/-innen	
					zusammen	weiblich	zusammen	weiblich
noch: Hauptschule								
09	Regelklasse	2 262	52 387	22 516	10 782	4 885	3 765	1 608
	Vorbereitungsklasse	45	609	272	545	243	51	21
	Auffangklasse	10	94	40	33	11	50	25
	Zusammen	2 317	53 090	22 828	11 360	5 139	3 866	1 654
10	Regelklasse	2 181	45 858	20 146	9 192	4 367	3 997	1 685
	Vorbereitungsklasse	4	118	52	89	42	29	10
	Auffangklasse	2	22	11	8	4	13	6
	Zusammen	2 187	45 998	20 209	9 289	4 413	4 039	1 701
ohne Jahrgang ²⁾	Regelklasse	–	96	45	10	4	2	1
Insgesamt	Regelklasse	11 104	247 075	105 651	53 234	23 939	16 346	6 725
	Vorbereitungsklasse	187	2 208	986	1 970	889	225	89
	Auffangklasse	33	418	164	211	74	186	82
	Zusammen	11 324	249 701	106 801	55 415	24 902	16 757	6 896
Volksschule								
Schuleingangsphase (EP)	Jahrgangsbezogene Unterrichtsorganisation	–	–	–	–	–	–	–
	Jahrgangsübergreifende Unterrichtsorganisation	–	–	–	–	–	–	–
	Regelklasse	–	–	–	–	–	–	–
	Auffangklasse	–	–	–	–	–	–	–
	Zusammen	–	–	–	–	–	–	–
01	Regelklasse	2	39	16	1	1	–	–
	Auffangklasse	1	10	5	–	–	10	5
	Zusammen	3	49	21	1	1	10	5
02	Regelklasse	1	29	10	2	–	–	–
	Auffangklasse	1	10	5	–	–	10	5
	Zusammen	2	39	15	2	–	10	5
03	Regelklasse	1	24	8	–	–	1	1
	Auffangklasse	1	10	5	–	–	10	5
	Zusammen	2	34	13	–	–	11	6
04	Regelklasse	1	30	15	1	1	3	1
	Auffangklasse	1	10	5	–	–	10	5
	Zusammen	2	40	20	1	1	13	6
Primarstufe	Jahrgangsbezogene Unterrichtsorganisation	–	–	–	–	–	–	–
	Jahrgangsübergreifende Unterrichtsorganisation	–	–	–	–	–	–	–
	Regelklasse	5	122	49	4	2	4	2
	Auffangklasse	4	40	20	–	–	40	20
	Zusammen	9	162	69	4	2	44	22
05	Regelklasse	2	60	24	11	3	–	–
	Auffangklasse	1	22	11	–	–	22	11
	Zusammen	3	82	35	11	3	22	11
06	Regelklasse	2	58	22	4	1	–	–
	Auffangklasse	1	21	11	–	–	21	11
	Zusammen	3	79	33	4	1	21	11
07	Regelklasse	2	61	29	11	5	4	4
	Auffangklasse	1	22	11	–	–	22	11
	Zusammen	3	83	40	11	5	26	15
08	Regelklasse	2	59	26	5	2	9	3
	Auffangklasse	1	21	11	2	2	19	9
	Zusammen	3	80	37	7	4	28	12
09	Regelklasse	2	57	26	6	2	4	1
	Auffangklasse	1	22	11	–	–	22	11
	Zusammen	3	79	37	6	2	26	12
10	Regelklasse	3	54	24	9	2	4	1
	Auffangklasse	1	22	11	1	–	21	11
	Zusammen	4	76	35	10	2	25	12

Noch: 2. Schülerinnen und Schüler 2006/2007 nach Schuljahrgang und Klassenarten

Schuljahrgang Bildungsstufe	Klassenart	Klassen	Schüler/-innen					
			insgesamt	weiblich	ausländisch		Aussiedler/-innen	
					zusammen	weiblich	zusammen	weiblich
noch: Volksschule								
Sekundarstufe I	Regelklasse	13	349	151	46	15	21	9
	Auffangklasse	6	130	66	3	2	127	64
	Zusammen	19	479	217	49	17	148	73
ohne Jahrgang ²⁾	Regelklasse	–	–	–	–	–	–	–
Insgesamt	Jahrgangsbezogene Unterrichtsorganisation	–	–	–	–	–	–	–
	Jahrgangsübergreifende Unterrichtsorganisation	–	–	–	–	–	–	–
	Regelklasse	18	471	200	50	17	25	11
	Auffangklasse	10	170	86	3	2	167	84
	Zusammen	28	641	286	53	19	192	95
Realschule								
05	Regelklasse	1 836	51 033	24 893	5 665	2 907	1 161	602
	Vorbereitungsklasse	–	7	3	3	3	4	–
	Auffangklasse	1	16	3	12	1	4	2
	Zusammen	1 837	51 056	24 899	5 680	2 911	1 169	604
06	Regelklasse	1 830	51 854	25 327	5 870	2 955	1 260	627
	Vorbereitungsklasse	1	16	6	16	6	–	–
	Auffangklasse	3	25	15	12	9	13	6
	Zusammen	1 834	51 895	25 348	5 898	2 970	1 273	633
07	Regelklasse	1 947	54 436	26 829	5 388	2 756	1 498	770
	Vorbereitungsklasse	4	48	23	44	23	4	–
	Auffangklasse	–	2	1	1	1	1	–
	Zusammen	1 951	54 486	26 853	5 433	2 780	1 503	770
08	Regelklasse	2 028	57 329	28 941	5 115	2 701	1 719	935
	Vorbereitungsklasse	5	53	26	49	25	4	1
	Auffangklasse	2	16	11	9	7	7	4
	Zusammen	2 035	57 398	28 978	5 173	2 733	1 730	940
09	Regelklasse	2 092	59 271	29 796	4 745	2 470	2 049	1 110
	Vorbereitungsklasse	–	18	5	16	5	2	–
	Auffangklasse	2	11	6	4	1	7	5
	Zusammen	2 094	59 300	29 807	4 765	2 476	2 058	1 115
10	Regelklasse	2 130	56 284	28 768	4 402	2 286	2 356	1 292
	Vorbereitungsklasse	1	20	7	18	7	2	–
	Auffangklasse	–	–	–	–	–	–	–
	Zusammen	2 131	56 304	28 775	4 420	2 293	2 358	1 292
ohne Jahrgang ²⁾	Regelklasse	–	–	–	–	–	–	–
Insgesamt	Regelklasse	11 863	330 207	164 554	31 185	16 075	10 043	5 336
	Vorbereitungsklasse	11	162	70	146	69	16	1
	Auffangklasse	8	70	36	38	19	32	17
	Zusammen	11 882	330 439	164 660	31 369	16 163	10 091	5 354
Gymnasium								
05	Regelklasse	2 442	71 228	37 168	3 336	1 778	398	228
	Vorbereitungsklasse	2	29	16	29	16	–	–
	Auffangklasse	1	3	1	3	1	–	–
	Zusammen	2 445	71 260	37 185	3 368	1 795	398	228
06	Regelklasse	2 373	69 068	36 098	3 268	1 724	474	259
	Vorbereitungsklasse	–	–	–	–	–	–	–
	Auffangklasse	–	1	–	1	–	–	–
	Zusammen	2 373	69 069	36 098	3 269	1 724	474	259
07	Regelklasse	2 362	67 404	35 501	3 091	1 617	443	250
	Vorbereitungsklasse	1	13	8	13	8	–	–
	Auffangklasse	1	15	7	10	3	5	4
	Zusammen	2 364	67 432	35 516	3 114	1 628	448	254
08	Regelklasse	2 316	65 307	34 563	2 926	1 574	518	295
	Vorbereitungsklasse	1	14	7	14	7	–	–
	Auffangklasse	1	18	8	15	7	3	1
	Zusammen	2 318	65 339	34 578	2 955	1 588	521	296

Noch: 2. Schülerinnen und Schüler 2006/2007 nach Schuljahrgang und Klassenarten

Schuljahrgang Bildungsstufe	Klassenart	Klassen	Schüler/-innen					
			insgesamt	weiblich	ausländisch		Aussiedler/-innen	
					zusammen	weiblich	zusammen	weiblich
noch: Gymnasium								
09	Regelklasse	2 322	64 613	34 463	2 795	1 485	616	360
	Vorbereitungsklasse	1	9	6	9	6	–	–
	Auffangklasse	4	53	31	30	19	23	12
	Zusammen	2 327	64 675	34 500	2 834	1 510	639	372
10	Regelklasse	2 278	61 337	33 484	2 691	1 518	731	458
	Vorbereitungsklasse	–	–	–	–	–	–	–
	Auffangklasse	6	90	46	32	12	58	34
	Zusammen	2 284	61 427	33 530	2 723	1 530	789	492
Sekundarstufe I	Regelklasse	14 093	398 957	211 277	18 107	9 696	3 180	1 850
	Vorbereitungsklasse	5	65	37	65	37	–	–
	Auffangklasse	13	180	93	91	42	89	51
	Zusammen	14 111	399 202	211 407	18 263	9 775	3 269	1 901
11	Regeljahrgang	–	65 634	36 018	3 715	2 072	1 114	702
12	Regeljahrgang	–	61 687	34 230	3 215	1 837	1 127	664
13	Regeljahrgang	–	53 024	29 318	2 479	1 392	1 049	638
Sekundarstufe II	Regeljahrgang	–	180 345	99 566	9 409	5 301	3 290	2 004
ohne Jahrgang ²⁾	Regelklasse	–	7	5	–	–	–	–
Insgesamt	Regelklasse/-jahrgang	14 093	579 309	310 848	27 516	14 997	6 470	3 854
	Vorbereitungsklasse	5	65	37	65	37	–	–
	Auffangklasse	13	180	93	91	42	89	51
	Zusammen	14 111	579 554	310 978	27 672	15 076	6 559	3 905
Gesamtschule								
05	Regelklasse	1 129	31 964	15 795	5 493	2 857	768	384
	Vorbereitungsklasse	2	21	12	19	12	2	–
	Auffangklasse	1	5	2	5	2	–	–
	Zusammen	1 132	31 990	15 809	5 517	2 871	770	384
06	Regelklasse	1 133	31 989	15 711	5 454	2 730	769	377
	Vorbereitungsklasse	3	18	9	18	9	–	–
	Auffangklasse	–	–	–	–	–	–	–
	Zusammen	1 136	32 007	15 720	5 472	2 739	769	377
07	Regelklasse	1 129	31 996	15 675	5 422	2 801	834	408
	Vorbereitungsklasse	2	12	7	12	7	–	–
	Auffangklasse	–	–	–	–	–	–	–
	Zusammen	1 131	32 008	15 682	5 434	2 808	834	408
08	Regelklasse	1 130	32 153	15 860	5 313	2 796	826	389
	Vorbereitungsklasse	–	1	1	1	1	–	–
	Auffangklasse	1	9	5	9	5	–	–
	Zusammen	1 131	32 163	15 866	5 323	2 802	826	389
09	Regelklasse	1 194	33 445	16 281	5 439	2 765	1 111	540
	Vorbereitungsklasse	4	56	27	56	27	–	–
	Auffangklasse	3	37	15	30	13	7	2
	Zusammen	1 201	33 538	16 323	5 525	2 805	1 118	542
10	Regelklasse	1 148	31 125	15 287	5 094	2 713	1 253	615
	Vorbereitungsklasse	2	21	10	12	5	9	5
	Auffangklasse	2	20	10	17	9	3	1
	Zusammen	1 152	31 166	15 307	5 123	2 727	1 265	621
Sekundarstufe I	Regelklasse	6 863	192 672	94 609	32 215	16 662	5 561	2 713
	Vorbereitungsklasse	13	129	66	118	61	11	5
	Auffangklasse	7	71	32	61	29	10	3
	Zusammen	6 883	192 872	94 707	32 394	16 752	5 582	2 721
11	Regeljahrgang	–	15 500	8 371	2 571	1 464	568	320
12	Regeljahrgang	–	13 710	7 567	2 069	1 179	665	379
13	Regeljahrgang	–	10 739	5 973	1 500	827	547	300
Sekundarstufe II	Regeljahrgang	–	39 949	21 911	6 140	3 470	1 780	999
ohne Jahrgang ²⁾	Regelklasse	–	107	62	7	4	–	–
Insgesamt	Regelklasse/-jahrgang	6 863	232 728	116 582	38 362	20 136	7 341	3 712
	Vorbereitungsklasse	13	129	66	118	61	11	5
	Auffangklasse	7	71	32	61	29	10	3
	Zusammen	6 883	232 928	116 680	38 541	20 226	7 362	3 720

3. Regelschülerinnen und -schüler, Wiederholerinnen und Wiederholer sowie Seiteneinsteigerinnen und -einsteiger 2006/2007 nach Schuljahrgang

Schuljahrgang Bildungsstufe a = Zusammen b = weiblich	Schüler/-innen										
	davon								insgesamt		
	Regelschüler/-innen		Wiederholer/-innen		Seiteneinsteiger/-innen ¹⁾				zu- sammen	aus- ländisch	
	zu- sammen	aus- ländisch	zu- sammen	aus- ländisch	zu- sammen	aus- ländisch	darunter Zugezogene Ausländer/- innen	Aussiedler/- innen			
Grundschule											
Schuleingangsphase (EP)	a	176 233	25 477	–	–	22	20	20	1	176 255	25 497
	b	86 125	12 436	–	–	13	11	11	1	86 138	12 447
01	a	88 736	12 009	1 934	596	64	49	49	13	90 734	12 654
	b	43 654	5 890	841	259	26	23	23	3	44 521	6 172
02	a	93 548	14 537	2 349	729	96	84	84	7	95 993	15 350
	b	45 745	7 042	1 075	354	54	46	46	6	46 874	7 442
03	a	183 848	27 601	2 743	869	197	170	169	15	186 788	28 640
	b	90 544	13 496	1 224	402	87	71	71	6	91 855	13 969
04	a	190 936	28 164	1 111	323	217	194	185	19	192 264	28 681
	b	94 187	13 895	467	160	101	89	85	10	94 755	14 144
ohne Jahrgang ²⁾	a	239	26	73	5	–	–	–	–	312	31
	b	123	10	36	1	–	–	–	–	159	11
Insgesamt	a	733 540	107 814	8 210	2 522	596	517	507	55	742 346	110 853
	b	360 378	52 769	3 643	1 176	281	240	236	26	364 302	54 185
Hauptschule											
05	a	28 037	6 353	520	212	266	218	210	32	28 823	6 783
	b	12 043	2 814	178	84	117	99	95	15	12 338	2 997
06	a	31 382	7 197	1 475	443	262	217	206	38	33 119	7 857
	b	13 377	3 243	480	158	118	98	96	18	13 975	3 499
07	a	39 041	8 782	2 266	681	323	268	264	42	41 630	9 731
	b	16 339	3 872	889	270	134	110	108	21	17 362	4 252
08	a	44 158	9 392	2 344	600	443	393	381	40	46 945	10 385
	b	18 951	4 214	917	229	176	155	150	18	20 044	4 598
09	a	47 804	9 757	4 892	1 251	394	352	340	30	53 090	11 360
	b	20 831	4 490	1 839	503	158	146	141	11	22 828	5 139
10	a	45 413	9 070	489	149	96	70	66	11	45 998	9 289
	b	19 963	4 319	209	66	37	28	26	4	20 209	4 413
ohne Jahrgang ²⁾	a	96	10	–	–	–	–	–	–	96	10
	b	45	4	–	–	–	–	–	–	45	4
Insgesamt	a	235 931	50 561	11 986	3 336	1 784	1 518	1 467	193	249 701	55 415
	b	101 549	22 956	4 512	1 310	740	636	616	87	106 801	24 902
Volksschule											
Schuleingangsphase (EP)	a	–	–	–	–	–	–	–	–	–	–
	b	–	–	–	–	–	–	–	–	–	–
01	a	39	1	–	–	10	–	–	10	49	1
	b	16	1	–	–	5	–	–	5	21	1
02	a	29	2	–	–	10	–	–	10	39	2
	b	10	–	–	–	5	–	–	5	15	–

1) sonstige Schule bzw. keine Schule sowie ausgesiedelte und ausländische Schülerinnen und Schüler, die seit den letzten amtlichen Schuldaten zugezogen sind und hier erstmals eine deutsche Schule besuchen – 2) Förderschwerpunkt geistige Entwicklung in Integrationsklassen – 3) einschl. ausgesiedelter Abiturienten, die an Sonderlehrgängen teilnehmen – 4) einschl. des Studienkollegs – 5) Klassen für geistige Entwicklung und Schule für Kranke sowie Klassen des angegliederten berufsbildenden Bereiches

Noch: **3. Regelschülerinnen und -schüler, Wiederholerinnen und Wiederholer sowie Seiteneinsteigerinnen und -einsteiger 2006/2007 nach Schuljahrgang**

Schuljahrgang Bildungsstufe a = Zusammen b = weiblich	Schüler/-innen										insgesamt	
	davon								zu- sammen	aus- ländisch		
	Regelschüler/-innen		Wiederholer/-innen		Seiteneinsteiger/-innen ¹⁾							
	zu- sammen	aus- ländisch	zu- sammen	aus- ländisch	zu- sammen	aus- ländisch	darunter Zugezogene		zu- sammen	aus- ländisch		
						Ausländer/ -innen	Aussiedler/ -innen					
noch: Volksschule												
03	a	24	–	–	–	10	–	–	10	34	–	
	b	8	–	–	–	5	–	–	5	13	–	
04	a	30	1	–	–	10	–	–	10	40	1	
	b	15	1	–	–	5	–	–	5	20	1	
Primarstufe	a	122	4	–	–	40	–	–	40	162	4	
	b	49	2	–	–	20	–	–	20	69	2	
05	a	59	11	1	–	22	–	–	22	82	11	
	b	23	3	1	–	11	–	–	11	35	3	
06	a	58	4	–	–	21	–	–	21	79	4	
	b	22	1	–	–	11	–	–	11	33	1	
07	a	58	10	3	1	22	–	–	22	83	11	
	b	29	5	–	–	11	–	–	11	40	5	
08	a	59	5	–	–	21	2	2	19	80	7	
	b	26	2	–	–	11	2	2	9	37	4	
09	a	57	6	–	–	22	–	–	22	79	6	
	b	26	2	–	–	11	–	–	11	37	2	
10	a	53	8	1	1	22	1	1	21	76	10	
	b	23	1	1	1	11	–	–	11	35	2	
Sekundarstufe I	a	344	44	5	2	130	3	3	127	479	49	
	b	149	14	2	1	66	2	2	64	217	17	
Insgesamt	a	466	48	5	2	170	3	3	167	641	53	
	b	198	16	2	1	86	2	2	84	286	19	
Realschule												
05	a	50 416	5 567	587	84	53	29	28	11	51 056	5 680	
	b	24 653	2 865	229	36	17	10	9	2	24 899	2 911	
06	a	49 803	5 595	2 059	280	33	23	21	5	51 895	5 898	
	b	24 489	2 847	841	111	18	12	10	3	25 348	2 970	
07	a	51 333	4 985	3 095	405	58	43	41	4	54 486	5 433	
	b	25 559	2 572	1 269	185	25	23	22	–	26 853	2 780	
08	a	53 596	4 738	3 748	387	54	48	46	2	57 398	5 173	
	b	27 208	2 516	1 743	192	27	25	24	–	28 978	2 733	
09	a	55 576	4 420	3 683	315	41	30	29	5	59 300	4 765	
	b	28 211	2 314	1 583	153	13	9	8	2	29 807	2 476	
10	a	55 173	4 227	1 101	170	30	23	22	2	56 304	4 420	
	b	28 307	2 210	454	72	14	11	11	–	28 775	2 293	
ohne Jahrgang ²⁾	a	–	–	–	–	–	–	–	–	–	–	
	b	–	–	–	–	–	–	–	–	–	–	
Insgesamt	a	315 897	29 532	14 273	1 641	269	196	187	29	330 439	31 369	
	b	158 427	15 324	6 119	749	114	90	84	7	164 660	16 163	

Gesamtübersichten

Noch: **3. Regelschülerinnen und -schüler, Wiederholerinnen und Wiederholer sowie Seiteneinsteigerinnen und -einsteiger 2006/2007 nach Schuljahrgang**

Schuljahrgang Bildungsstufe a = Zusammen b = weiblich	Schüler/-innen										
	davon								insgesamt		
	Regelschüler/-innen		Wiederholer/-innen		Seiteneinsteiger/-innen ¹⁾				zu- sammen	aus- ländisch	
	zu- sammen	aus- ländisch	zu- sammen	aus- ländisch	zu- sammen	aus- ländisch	darunter Zugezogene				
							Ausländer/ -innen	Aussiedler/ -innen			
Gymnasium											
05	a	70 906	3 294	277	22	77	52	43	–	71 260	3 368
	b	37 026	1 755	126	14	33	26	23	–	37 185	1 795
06	a	68 342	3 181	708	75	19	13	12	1	69 069	3 269
	b	35 816	1 691	273	29	9	4	4	1	36 098	1 724
07	a	65 581	2 933	1 821	163	30	18	18	7	67 432	3 114
	b	34 729	1 548	770	71	17	9	9	5	35 516	1 628
08	a	62 957	2 754	2 340	165	42	36	33	3	65 339	2 955
	b	33 568	1 488	988	80	22	20	18	1	34 578	1 588
09	a	61 755	2 602	2 876	203	44	29	29	10	64 675	2 834
	b	33 241	1 397	1 233	94	26	19	19	5	34 500	1 510
10	a	59 692	2 562	1 655	134	80	27	23	45	61 427	2 723
	b	32 798	1 449	690	70	42	11	8	28	33 530	1 530
Sekundarstufe I	a	389 233	17 326	9 677	762	292	175	158	66	399 202	18 263
	b	207 178	9 328	4 080	358	149	89	81	40	211 407	9 775
11	a	62 984	3 379	2 568	272	82	64	59	6	65 634	3 715
	b	34 823	1 917	1 146	118	49	37	32	6	36 018	2 072
12	a	58 954	2 998	2 714	204	19	13	12	1	61 687	3 215
	b	32 954	1 735	1 267	97	9	5	4	1	34 230	1 837
13 ³⁾	a	52 108	2 387	914	91	2	1	1	–	53 024	2 479
	b	28 917	1 342	400	49	1	1	1	–	29 318	1 392
Sekundarstufe II	a	174 046	8 764	6 196	567	103	78	72	7	180 345	9 409
	b	96 694	4 994	2 813	264	59	43	37	7	99 566	5 301
ohne Jahrgang ²⁾	a	7	–	–	–	–	–	–	–	7	–
	b	5	–	–	–	–	–	–	–	5	–
Insgesamt	a	563 286	26 090	15 873	1 329	395	253	230	73	579 554	27 672
	b	303 877	14 322	6 893	622	208	132	118	47	310 978	15 076
Gesamtschule											
05	a	31 788	5 438	169	53	33	26	16	–	31 990	5 517
	b	15 725	2 836	64	18	20	17	11	–	15 809	2 871
06	a	31 792	5 413	195	46	20	13	4	1	32 007	5 472
	b	15 642	2 716	65	14	13	9	1	1	15 720	2 739
07	a	31 853	5 391	127	20	28	23	11	–	32 008	5 434
	b	15 617	2 790	49	5	16	13	6	–	15 682	2 808
08	a	31 951	5 277	185	22	27	24	16	–	32 163	5 323
	b	15 761	2 780	93	10	12	12	8	–	15 866	2 802
09	a	32 051	5 182	1 392	260	95	83	75	5	33 538	5 525
	b	15 680	2 665	594	97	49	43	39	2	16 323	2 805
10	a	30 451	4 931	653	149	62	43	36	14	31 166	5 123
	b	15 009	2 638	266	69	32	20	16	7	15 307	2 727
Sekundarstufe I	a	189 886	31 632	2 721	550	265	212	158	20	192 872	32 394
	b	93 434	16 425	1 131	213	142	114	81	10	94 707	16 752
11	a	13 950	2 227	1 523	335	27	9	9	1	15 500	2 571
	b	7 644	1 287	714	171	13	6	6	1	8 371	1 464

Noch: **3. Regelschülerinnen und -schüler, Wiederholerinnen und Wiederholer sowie Seiteneinsteigerinnen und -einsteiger 2006/2007 nach Schuljahrgang**

Schuljahrgang Bildungsstufe a = Zusammen b = weiblich	Schüler/-innen										
	davon								insgesamt		
	Regelschüler/-innen		Wiederholer/-innen		Seiteneinsteiger/-innen ¹⁾				zu- sammen	aus- ländisch	
	zu- sammen	aus- ländisch	zu- sammen	aus- ländisch	zu- sammen	aus- ländisch	darunter Zugezogene				
							Ausländer/ -innen	Aussiedler/ -innen			
noch: Gesamtschule											
12	a	12 700	1 888	1 007	178	3	3	2	–	13 710	2 069
	b	7 080	1 096	485	81	2	2	2	–	7 567	1 179
13 ⁴⁾	a	10 374	1 422	365	78	–	–	–	–	10 739	1 500
	b	5 801	786	172	41	–	–	–	–	5 973	827
Sekundarstufe II	a	37 024	5 537	2 895	591	30	12	11	1	39 949	6 140
	b	20 525	3 169	1 371	293	15	8	8	1	21 911	3 470
ohne Jahrgang ²⁾	a	105	7	2	–	–	–	–	–	107	7
	b	61	4	1	–	–	–	–	–	62	4
Insgesamt	a	227 015	37 176	5 618	1 141	295	224	169	21	232 928	38 541
	b	114 020	19 598	2 503	506	157	122	89	11	116 680	20 226
freie Waldorfschule											
Schuleingangsphase (EP)	a	307	–	–	–	–	–	–	–	307	–
	b	135	–	–	–	–	–	–	–	135	–
01	a	1 109	12	72	2	–	–	–	–	1 181	14
	b	547	2	28	–	–	–	–	–	575	2
02	a	1 181	14	16	1	–	–	–	–	1 197	15
	b	570	4	5	1	–	–	–	–	575	5
03	a	1 460	30	6	1	–	–	–	–	1 466	31
	b	741	17	4	1	–	–	–	–	745	18
04	a	1 469	22	4	–	–	–	–	–	1 473	22
	b	739	7	2	–	–	–	–	–	741	7
Primarstufe	a	5 526	78	98	4	–	–	–	–	5 624	82
	b	2 732	30	39	2	–	–	–	–	2 771	32
05	a	1 450	25	7	1	1	–	–	–	1 458	26
	b	747	11	3	–	1	–	–	–	751	11
06	a	1 424	21	1	–	–	–	–	–	1 425	21
	b	721	11	1	–	–	–	–	–	722	11
07	a	1 571	19	2	–	–	–	–	–	1 573	19
	b	813	9	1	–	–	–	–	–	814	9
08	a	1 397	16	1	–	2	1	1	–	1 400	17
	b	725	7	1	–	2	1	1	–	728	8
09	a	1 353	29	1	–	–	–	–	–	1 354	29
	b	706	17	1	–	–	–	–	–	707	17
10	a	1 420	29	4	–	1	–	–	–	1 425	29
	b	703	15	3	–	1	–	–	–	707	15
Sekundarstufe I	a	8 615	139	16	1	4	1	1	–	8 635	141
	b	4 415	70	10	–	4	1	1	–	4 429	71
11	a	1 142	18	12	1	2	1	1	1	1 156	20
	b	599	14	7	–	1	1	1	–	607	15
12	a	1 105	33	4	–	–	–	–	–	1 109	33
	b	556	17	1	–	–	–	–	–	557	17
13 ⁴⁾	a	669	1	17	2	1	–	–	–	687	3
	b	367	1	8	1	–	–	–	–	375	2
Sekundarstufe II	a	2 916	52	33	3	3	1	1	1	2 952	56
	b	1 522	32	16	1	1	1	1	–	1 539	34
ohne Jahrgang ⁵⁾	a	769	24	236	16	–	–	–	–	1 005	40
	b	372	12	116	7	–	–	–	–	488	19
Insgesamt	a	17 826	293	383	24	7	2	2	1	18 216	319
	b	9 041	144	181	10	5	2	2	–	9 227	156

4. Nichtversetzte am Ende des Schuljahres 2005/2006 nach Schuljahrgang

Schuljahrgang Bildungsstufe	Schüler/-innen im Schuljahr 2005/06			Nichtversetzte am Ende des Schuljahres 2005/06								
	ins- gesamt	weib- lich	aus- ländisch	zusammen		weiblich			ausländisch			
				Anzahl	in % von Spalte 1	Anzahl	in % von Spalte 2	in % von Spalte 4	Anzahl	in % von Spalte 3	in % von Spalte 4	
	1	2	3	4	5	6	7	8	9	10	11	
Grundschule												
Schuleingangsphase (EP)	376 055	183 381	58 907	–	–	–	–	–	–	–	–	–
01	–	–	–	1 935	–	841	–	43,5	596	–	30,8	–
02	–	–	–	2 349	–	1 075	–	45,8	729	–	31,0	–
03	196 400	96 749	29 982	2 745	1,4	1 226	1,3	44,7	869	2,9	31,7	–
04	185 165	91 209	27 465	1 113	0,6	469	0,5	42,1	324	1,2	29,1	–
ohne Jahrgang ¹⁾	315	151	35	73	23,2	36	23,8	49,3	5	14,3	6,8	–
Insgesamt	757 935	371 490	116 389	8 215	1,1	3 647	1,0	44,4	2 523	2,2	30,7	–
Hauptschule												
05	30 953	13 233	7 297	522	1,7	178	1,3	34,1	213	2,9	40,8	–
06	37 629	15 725	8 951	1 477	3,9	480	3,1	32,5	445	5,0	30,1	–
07	46 110	19 622	10 430	2 269	4,9	890	4,5	39,2	681	6,5	30,0	–
08	50 450	21 548	10 962	2 346	4,7	918	4,3	39,1	600	5,5	25,6	–
09	55 951	23 911	12 047	4 898	8,8	1 840	7,7	37,6	1 251	10,4	25,5	–
10	45 984	20 201	9 310	492	1,1	210	1,0	42,7	149	1,6	30,3	–
ohne Jahrgang ¹⁾	79	35	5	–	–	–	–	–	–	–	–	–
Insgesamt	267 156	114 275	59 002	12 004	4,5	4 516	4,0	37,6	3 339	5,7	27,8	–
Volksschule												
Schuleingangsphase (EP)	96	41	1	–	–	–	–	–	–	–	–	–
01	–	–	–	–	–	–	–	–	–	–	–	–
02	–	–	–	–	–	–	–	–	–	–	–	–
03	60	29	1	–	–	–	–	–	–	–	–	–
04	39	19	1	–	–	–	–	–	–	–	–	–
Primarstufe	195	89	3	–	–	–	–	–	–	–	–	–
05	106	45	4	1	0,9	1	2,2	100,0	–	–	–	–
06	80	38	10	–	–	–	–	–	–	–	–	–
07	110	51	8	3	2,7	–	–	–	1	12,5	33,3	–
08	77	36	6	–	–	–	–	–	–	–	–	–
09	103	50	10	–	–	–	–	–	–	–	–	–
10	80	33	4	1	1,3	1	3,0	100,0	1	25,0	100,0	–
Sekundarstufe I	556	253	42	5	0,9	2	0,8	40,0	2	4,8	40,0	–
Insgesamt	751	342	45	5	0,7	2	0,6	40,0	2	4,4	40,0	–
Realschule												
05	50 483	24 686	5 825	589	1,2	229	0,9	38,9	84	1,4	14,3	–
06	55 010	26 774	5 723	2 060	3,7	841	3,1	40,8	280	4,9	13,6	–
07	56 707	28 421	5 307	3 096	5,5	1 269	4,5	41,0	405	7,6	13,1	–
08	59 719	30 121	5 042	3 748	6,3	1 743	5,8	46,5	387	7,7	10,3	–
09	60 221	30 429	4 750	3 683	6,1	1 583	5,2	43,0	315	6,6	8,6	–
10	55 557	28 691	4 411	1 103	2,0	455	1,6	41,3	170	3,9	15,4	–
ohne Jahrgang ¹⁾	–	–	–	–	–	–	–	–	–	–	–	–
Insgesamt	337 697	169 122	31 058	14 279	4,2	6 120	3,6	42,9	1 641	5,3	11,5	–

1) Förderschwerpunkt geistige Entwicklung in Integrationsklassen

Noch: 4. Nichtversetzte am Ende des Schuljahres 2005/2006 nach Schuljahrgang

Schuljahrgang Bildungsstufe	Schüler/-innen im Schuljahr 2005/06			Nichtversetzte am Ende des Schuljahres 2005/06							
	ins- gesamt	weib- lich	aus- ländisch	zusammen		weiblich			ausländisch		
				Anzahl	in % von Spalte 1	Anzahl	in % von Spalte 2	in % von Spalte 4	Anzahl	in % von Spalte 3	in % von Spalte 4
	1	2	3	4	5	6	7	8	9	10	11
Gymnasium											
05	69 105	36 118	3 234	280	0,4	127	0,4	45,4	25	0,8	8,9
06	69 147	36 235	3 377	709	1,0	273	0,8	38,5	75	2,2	10,6
07	66 635	35 105	3 097	1 823	2,7	771	2,2	42,3	163	5,3	8,9
08	66 557	35 292	2 895	2 342	3,5	989	2,8	42,2	165	5,7	7,0
09	64 253	34 788	2 922	2 878	4,5	1 233	3,5	42,8	203	6,9	7,1
10	59 704	32 197	2 822	1 659	2,8	691	2,1	41,7	135	4,8	8,1
ohne Jahrgang ¹⁾	6	5	–	–	–	–	–	–	–	–	–
Sekundarstufe I	395 407	209 740	18 347	9 691	2,5	4 084	1,9	42,1	766	4,2	7,9
11	63 828	35 172	3 634	2 570	4,0	1 147	3,3	44,6	272	7,5	10,6
12	58 291	32 105	2 913	2 716	4,7	1 268	3,9	46,7	204	7,0	7,5
13	51 551	28 665	2 387	914	1,8	400	1,4	43,8	91	3,8	10,0
Sekundarstufe II	173 670	95 942	8 934	6 200	3,6	2 815	2,9	45,4	567	6,3	9,1
Insgesamt	569 077	305 682	27 281	15 891	2,8	6 899	2,3	43,4	1 333	4,9	8,4
Gesamtschule											
05	32 140	15 747	5 516	169	0,5	64	0,4	37,9	53	1,0	31,4
06	32 022	15 660	5 607	196	0,6	66	0,4	33,7	46	0,8	23,5
07	32 240	15 927	5 448	127	0,4	49	0,3	38,6	20	0,4	15,7
08	32 391	15 789	5 368	185	0,6	93	0,6	50,3	22	0,4	11,9
09	33 726	16 400	5 674	1 392	4,1	594	3,6	42,7	260	4,6	18,7
10	31 209	15 174	5 410	653	2,1	266	1,8	40,7	149	2,8	22,8
ohne Jahrgang ¹⁾	107	57	8	2	1,9	1	1,8	50,0	–	–	–
Sekundarstufe I	193 835	94 754	33 031	2 724	1,4	1 133	1,2	41,6	550	1,7	20,2
11	15 645	8 484	2 476	1 524	9,7	714	8,4	46,9	335	13,5	22,0
12	13 131	7 276	1 854	1 007	7,7	485	6,7	48,2	178	9,6	17,7
13	10 737	5 774	1 354	365	3,4	172	3,0	47,1	78	5,8	21,4
Sekundarstufe II	39 513	21 534	5 684	2 896	7,3	1 371	6,4	47,3	591	10,4	20,4
Insgesamt	233 348	116 288	38 715	5 620	2,4	2 504	2,2	44,6	1 141	2,9	20,3

5. Neuaufnahmen in den 5. Schuljahrgang 2006/2007 nach schulischer Herkunft

Schulform a = Zusammen b = weiblich c = Ausländer/-innen zusammen d = Ausländerinnen		Schüler/-innen								insgesamt
		mit der schulischer Herkunft aus						mit sonstiger Herkunft ²⁾		
		der Grundschule	der Hauptschule	der Realschule	dem Gymnasium	der Gesamtschule	der freien Waldorfschule		der Förderschule ¹⁾	
Hauptschule	a	27 396	x	44	2	33	8	677	266	28 426
	b	11 862	x	16	–	10	2	196	117	12 203
	c	6 262	x	8	2	7	–	102	218	6 599
	d	2 782	x	2	–	3	–	38	99	2 924
Volksschule	a	57	1	–	–	–	–	2	22	82
	b	23	1	–	–	–	–	–	11	35
	c	11	–	–	–	–	–	–	–	11
	d	3	–	–	–	–	–	–	–	3
Realschule	a	50 328	15	x	88	13	11	82	53	50 590
	b	24 635	8	x	39	6	5	14	17	24 724
	c	5 559	3	x	5	–	–	8	29	5 604
	d	2 863	1	x	2	–	–	2	10	2 878
Gymnasium	a	70 832	15	11	x	11	67	14	77	71 027
	b	36 991	7	4	x	7	40	–	33	37 082
	c	3 291	4	1	x	–	2	1	52	3 351
	d	1 754	1	–	x	–	1	–	26	1 782
Gesamtschule	a	31 632	15	15	7	x	12	148	33	31 862
	b	15 674	7	7	3	x	7	45	20	15 763
	c	5 420	3	1	–	x	–	19	26	5 469
	d	2 828	1	–	–	x	–	8	17	2 854
Freie Waldorfschule	a	83	1	2	–	–	x	3	1	90
	b	42	1	1	–	–	x	1	1	46
	c	2	–	–	–	–	x	–	–	2
	d	2	–	–	–	–	x	–	–	2

1) Förderschule im Bereich G/H und Förderschule im Bereich R/Gy – 2) Berufsbildende Schulen, Kollegschule, Aussiedlerinnen und Aussiedler, Ausland, keine Schule

**6. Ausländische Schülerinnen und Schüler 2006/2007 nach Land der Staatsangehörigkeit
und Schuljahrgang bzw. Bildungsbereich**

Land der Staatsangehörigkeit	Ausländische Schülerinnen und Schüler						insgesamt
	davon im Schuljahrgang					davon ohne Jahrgang ²⁾	
	EP ¹⁾	01	02	03	04		
Grundschule							
Albanien	742	408	403	803	777	1	3 134
Andorra	–	1	1	–	1	–	3
Belgien	43	18	30	37	36	–	164
Bosnien und Herzegowina	609	303	338	751	759	2	2 762
Bulgarien	24	8	8	19	22	–	81
Dänemark	17	15	16	16	21	–	85
Estland	5	1	3	9	–	–	18
Finnland	12	10	6	7	16	–	51
Frankreich	101	46	60	101	110	–	418
Griechenland	793	388	413	824	901	–	3 319
Irland	7	11	3	6	13	–	40
Island	8	2	–	8	10	–	28
Italien	1 186	641	726	1 347	1 316	1	5 217
Kroatien	487	243	263	504	539	1	2 037
Lettland	18	11	10	21	23	–	83
Litauen	32	17	12	28	32	–	121
Luxemburg	5	–	3	3	7	–	18
Malta	–	–	–	1	–	–	1
Mazedonien	402	170	248	382	403	1	1 606
Moldau, Republik	15	8	5	19	26	–	73
Niederlande	262	118	123	227	230	–	960
Norwegen	8	7	3	6	10	–	34
Österreich	61	35	31	72	60	–	259
Polen	522	296	307	568	597	–	2 290
Portugal	360	150	197	431	394	–	1 532
Rumänien	75	24	36	79	61	–	275
Russische Föderation	536	269	294	583	649	1	2 332
San Marino	–	–	–	–	1	–	1
Schweden	14	8	15	16	12	–	65
Schweiz	20	11	8	20	16	1	76
Serbien und Montenegro	886	555	555	769	701	–	3 466
Slowakei	12	5	6	13	9	–	45
Slowenien	37	12	18	27	17	–	111
Spanien	222	104	116	230	226	–	898
Tschechische Republik	29	16	13	18	25	–	101
Türkei	12 914	6 039	8 111	15 164	15 119	17	57 364
Ukraine	173	93	112	231	296	–	905
Ungarn	12	9	23	20	36	–	100
Vereinigtes Königreich	98	52	77	122	133	–	482
Weißrussland (Belarus)	42	10	18	30	28	–	128
Zypern	–	–	–	1	–	–	1
übriges Europa	172	85	135	197	204	–	793
Europa zusammen	20 961	10 199	12 746	23 710	23 836	25	91 477
Algerien	25	25	12	30	21	–	113
Äthiopien	20	15	8	17	12	–	72
Ghana	56	46	58	81	86	–	327
Marokko	692	292	362	729	709	2	2 786
Tunesien	65	44	39	64	80	–	292
übriges Afrika	581	335	329	595	557	2	2 399
Afrika zusammen	1 439	757	808	1 516	1 465	4	5 989
Brasilien	31	17	24	49	61	–	182
Chile	4	5	5	5	11	–	30
Kanada	16	9	8	19	12	–	64
Vereinigte Staaten	48	46	55	73	85	–	307
übriges Amerika	59	37	49	94	105	–	344
Amerika zusammen	158	114	141	240	274	–	927

1) Schuleingangsphase – 2) Förderschwerpunkt geistige Entwicklung in Integrationsklassen

Noch: **6. Ausländische Schülerinnen und Schüler 2006/2007 nach Land der Staatsangehörigkeit und Schuljahrgang bzw. Bildungsbereich**

Land der Staatsangehörigkeit	Ausländische Schülerinnen und Schüler						insgesamt
	davon im Schuljahrgang					davon ohne Jahrgang ²⁾	
	EP ¹⁾	01	02	03	04		
noch: Grundschule							
Afghanistan	175	95	90	229	217	–	806
Indien	60	28	40	63	83	–	274
Indonesien	12	9	4	10	10	–	45
Iran, Islam. Republik	293	103	141	279	289	–	1 105
Israel	16	7	12	21	14	–	70
Japan	19	19	18	25	23	–	104
Jordanien	35	18	27	36	36	–	152
Korea, Dem.Volksrepublik	8	5	2	9	8	–	32
Korea, Republik	24	23	20	32	31	–	130
Libanon	524	263	334	532	525	1	2 179
Pakistan	100	45	54	92	112	–	403
Philippinen	18	17	10	30	35	–	110
Sri Lanka	319	200	207	440	387	–	1 553
Syrien, Arab. Republik	282	121	109	297	221	–	1 030
Thailand	74	34	45	108	111	–	372
Vietnam	96	62	55	108	140	–	461
übriges Asien	693	384	373	676	673	–	2 799
Asien zusammen	2 748	1 433	1 541	2 987	2 915	1	11 625
Australien	9	4	6	6	7	–	32
Neuseeland	–	4	–	–	–	–	4
übriges Ozeanien	3	1	2	8	6	–	20
Ozeanische Staaten	12	9	8	14	13	–	56
Staatenlos	46	34	33	41	53	–	207
Ungeklärt	112	88	62	117	106	–	485
Ohne Angabe	21	20	11	15	19	1	87
Ausländische Schüler insgesamt	25 497	12 654	15 350	28 640	28 681	31	110 853

Noch: **6. Ausländische Schülerinnen und Schüler 2006/2007 nach Land der Staatsangehörigkeit und Schuljahrgang bzw. Bildungsbereich**

Land der Staatsangehörigkeit	Ausländische Schülerinnen und Schüler							davon ohne Jahrgang ²⁾	insgesamt
	davon im Schuljahrgang								
	05	06	07	08	09	10			
Hauptschule									
Albanien	275	291	400	384	407	296	–	2 053	
Andorra	–	–	5	2	–	–	–	7	
Belgien	5	6	15	20	14	14	–	74	
Bosnien und Herzegowina	163	189	177	230	249	224	–	1 232	
Bulgarien	9	3	13	5	4	6	–	40	
Dänemark	1	–	2	2	3	–	–	8	
Estland	3	1	–	–	2	5	–	11	
Finnland	1	–	–	–	–	–	–	1	
Frankreich	11	9	14	10	13	10	–	67	
Griechenland	169	188	249	289	297	247	–	1 439	
Irland	–	1	–	3	2	1	–	7	
Island	–	–	1	1	1	3	–	6	
Italien	370	439	519	618	605	577	1	3 129	
Kroatien	93	91	140	143	138	139	–	744	
Lettland	6	7	6	13	16	6	–	54	
Liechtenstein	1	–	–	–	–	–	–	1	
Litauen	12	11	12	24	20	15	–	94	
Luxemburg	4	–	–	–	7	–	–	11	
Mazedonien	115	120	151	138	126	111	–	761	
Moldau, Republik	1	4	2	5	4	4	–	20	
Monaco	2	5	3	5	2	3	–	20	
Niederlande	37	32	46	54	49	46	–	264	
Norwegen	1	1	1	–	1	–	–	4	
Österreich	8	4	19	8	13	6	–	58	
Polen	151	194	204	228	314	206	–	1 297	
Portugal	93	106	126	132	163	148	–	768	
Rumänien	11	8	25	28	29	21	–	122	
Russische Föderation	87	126	154	213	266	196	–	1 042	
San Marino	1	–	–	–	–	–	–	1	
Schweden	1	1	3	5	2	4	–	16	
Schweiz	2	2	3	3	–	3	–	13	
Serbien und Montenegro	354	457	440	430	442	285	1	2 409	
Slowakei	6	4	6	4	6	6	–	32	
Slowenien	13	10	7	10	10	6	–	56	
Spanien	44	48	53	56	89	56	–	346	
Tschechische Republik	6	1	6	6	12	6	–	37	
Türkei	3 482	3 962	5 050	5 228	5 678	4 863	8	28 271	
Ukraine	22	19	41	54	54	55	–	245	
Ungarn	2	11	7	6	11	9	–	46	
Vereinigtes Königreich	22	28	31	33	42	35	–	191	
Weißrussland (Belarus)	2	3	6	10	9	9	–	39	
Zypern	–	–	1	–	1	–	–	2	
übriges Europa	41	72	90	79	100	53	–	435	
Europa zusammen	5 627	6 454	8 028	8 479	9 201	7 674	10	45 473	
Algerien	9	4	5	7	9	11	–	45	
Äthiopien	2	3	6	9	11	9	–	40	
Ghana	5	3	20	21	26	18	–	93	
Marokko	182	206	269	303	339	287	–	1 586	
Tunesien	14	22	36	39	38	33	–	182	
übriges Afrika	152	162	206	229	262	190	–	1 201	
Afrika zusammen	364	400	542	608	685	548	–	3 147	
Brasilien	7	17	20	16	31	15	–	106	
Chile	–	–	–	–	2	1	–	3	
Kanada	2	3	4	4	3	1	–	17	
Vereinigte Staaten	8	6	4	7	6	4	–	35	
übriges Amerika	30	34	34	54	65	35	–	252	
Amerika zusammen	47	60	62	81	107	56	–	413	

Noch: **6. Ausländische Schülerinnen und Schüler 2006/2007 nach Land der Staatsangehörigkeit und Schuljahrgang bzw. Bildungsbereich**

Land der Staatsangehörigkeit	Ausländische Schülerinnen und Schüler							insgesamt
	davon im Schuljahrgang						davon ohne Jahrgang ²⁾	
	05	06	07	08	09	10		
noch: Hauptschule								
Afghanistan	45	42	71	98	88	88	–	432
Indien	10	19	14	17	23	13	–	96
Indonesien	1	1	1	3	3	2	–	11
Iran, Islam. Republik	42	49	56	57	108	81	–	393
Israel	2	1	1	6	5	3	–	18
Japan	–	1	–	–	2	–	–	3
Jordanien	6	6	14	11	11	9	–	57
Korea, Dem.Volksrepublik	3	1	–	–	–	1	–	5
Korea, Republik	2	1	2	3	2	4	–	14
Libanon	225	292	347	322	346	228	–	1 760
Pakistan	30	24	30	37	31	36	–	188
Philippinen	3	9	15	14	11	12	–	64
Sri Lanka	39	51	43	65	95	79	–	372
Syrien, Arab. Republik	86	78	96	121	103	91	–	575
Thailand	42	39	48	59	71	49	–	308
Vietnam	10	14	12	21	23	25	–	105
übriges Asien	137	228	260	305	339	248	–	1 517
Asien zusammen	683	856	1 010	1 139	1 261	969	–	5 918
Australien	2	2	1	1	1	–	–	7
übriges Ozeanien	–	1	7	6	8	1	–	23
Ozeanische Staaten	2	3	8	7	9	1	–	30
Staatenlos	12	22	25	14	17	8	–	98
Ungeklärt	32	36	38	40	40	20	–	206
Ohne Angabe	16	26	18	17	40	13	–	130
Ausländische Schüler insgesamt	6 783	7 857	9 731	10 385	11 360	9 289	10	55 415

Noch: **6. Ausländische Schülerinnen und Schüler 2006/2007 nach Land der Staatsangehörigkeit und Schuljahrgang bzw. Bildungsbereich**

Land der Staatsangehörigkeit	Ausländische Schülerinnen und Schüler														insgesamt
	davon im Schuljahrgang bzw. in der Bildungsstufe													davon ohne Jahrgang ²⁾	
	EP ¹⁾	01	02	03	04	Primarstufe	05	06	07	08	09	10	Sekundarstufe I		
Volksschule															
Griechenland	-	1	1	-	-	2	-	-	1	2	1	2	6	-	8
Italien	-	-	-	-	-	-	6	2	6	2	3	3	22	-	22
Polen	-	-	-	-	-	-	-	-	1	-	-	-	1	-	1
Portugal	-	-	-	-	-	-	-	-	-	1	1	2	4	-	4
Spanien	-	-	-	-	1	1	1	1	3	-	1	1	7	-	8
Türkei	-	-	-	-	-	-	-	-	-	1	-	1	2	-	2
Weißrussland	-	-	-	-	-	-	-	-	-	1	-	-	1	-	1
übriges Europa	-	-	-	-	-	-	1	1	-	-	-	1	3	-	3
Europa zusammen	-	1	1	-	1	3	8	4	11	7	6	10	46	-	49
übriges Afrika	-	-	-	-	-	-	2	-	-	-	-	-	2	-	2
Afrika zusammen	-	-	-	-	-	-	2	-	-	-	-	-	2	-	2
übriges Asien	-	-	1	-	-	1	1	-	-	-	-	-	1	-	2
Asien zusammen	-	-	1	-	-	1	1	-	-	-	-	-	1	-	2
Ausländische Schüler insgesamt	-	1	2	-	1	4	11	4	11	7	6	10	49	-	53

Noch: **6. Ausländische Schülerinnen und Schüler 2006/2007 nach Land der Staatsangehörigkeit und Schuljahrgang bzw. Bildungsbereich**

Land der Staatsangehörigkeit	Ausländische Schülerinnen und Schüler							insgesamt
	davon im Schuljahrgang						davon ohne Jahrgang ²⁾	
	05	06	07	08	09	10		
Realschule								
Albanien	118	105	101	69	50	61	–	504
Andorra	1	1	–	–	–	–	–	2
Belgien	6	12	9	7	11	4	–	49
Bosnien und Herzegowina	144	130	143	108	160	129	–	814
Bulgarien	2	4	5	3	4	–	–	18
Dänemark	3	6	8	6	4	–	–	27
Estland	4	1	1	2	1	2	–	11
Finnland	–	–	5	–	–	2	–	7
Frankreich	11	7	16	10	14	22	–	80
Griechenland	216	251	240	231	216	205	–	1 359
Irland	1	3	1	2	–	1	–	8
Island	–	–	–	–	1	–	–	1
Italien	326	287	294	310	291	278	–	1 786
Kroatien	120	110	100	120	104	104	–	658
Lettland	4	6	4	8	3	5	–	30
Liechtenstein	1	–	–	–	–	–	–	1
Litauen	9	9	8	10	13	4	–	53
Luxemburg	3	1	3	1	3	–	–	11
Mazedonien	84	74	62	61	38	44	–	363
Moldau, Republik	–	2	2	5	4	4	–	17
Niederlande	44	48	42	41	40	32	–	247
Norwegen	–	1	2	–	–	2	–	5
Österreich	14	8	13	15	13	7	–	70
Polen	118	126	130	135	123	112	–	744
Portugal	119	93	106	117	109	87	–	631
Rumänien	14	7	13	10	11	16	–	71
Russische Föderation	111	113	114	83	111	93	–	625
San Marino	1	–	–	1	–	–	–	2
Schweden	3	3	–	4	4	3	–	17
Schweiz	2	4	9	2	9	2	–	28
Serbien und Montenegro	118	132	97	117	85	78	–	627
Slowakei	2	5	5	2	3	1	–	18
Slowenien	6	3	4	2	5	5	–	25
Spanien	59	44	53	53	55	54	–	318
Tschechische Republik	7	3	1	4	5	1	–	21
Türkei	3 050	3 245	2 866	2 686	2 442	2 257	–	16 546
Ukraine	60	63	61	75	62	59	–	380
Ungarn	5	–	7	4	2	2	–	20
Vereinigtes Königreich	32	29	24	32	28	33	–	178
Weißrussland (Belarus)	6	15	8	7	8	9	–	53
Zypern	–	–	2	–	–	–	–	2
übriges Europa	33	36	29	26	17	25	–	166
Europa zusammen	4 857	4 987	4 588	4 369	4 049	3 743	–	26 593
Algerien	–	5	2	5	2	1	–	15
Äthiopien	1	5	4	2	2	6	–	20
Ghana	11	12	13	9	11	2	–	58
Marokko	128	136	125	124	107	118	–	738
Tunesien	11	14	21	19	22	17	–	104
übriges Afrika	94	86	66	66	56	54	–	422
Afrika zusammen	245	258	231	225	200	198	–	1 357
Brasilien	12	6	6	5	7	6	–	42
Chile	–	1	1	–	1	–	–	3
Kanada	1	3	1	3	1	1	–	10
Vereinigte Staaten	5	4	2	8	7	7	–	33
übriges Amerika	21	21	23	28	17	15	–	125
Amerika zusammen	39	35	33	44	33	29	–	213

Noch: **6. Ausländische Schülerinnen und Schüler 2006/2007 nach Land der Staatsangehörigkeit und Schuljahrgang bzw. Bildungsbereich**

Land der Staatsangehörigkeit	Ausländische Schülerinnen und Schüler							insgesamt
	davon im Schuljahrgang						davon ohne Jahrgang ²⁾	
	05	06	07	08	09	10		
noch: Realschule								
Afghanistan	38	63	52	61	63	75	–	352
Indien	8	15	13	10	11	8	–	65
Indonesien	1	–	–	1	1	–	–	3
Iran, Islam. Republik	56	51	53	69	61	77	–	367
Israel	1	1	1	–	1	–	–	4
Japan	1	–	2	3	2	7	–	15
Jordanien	6	7	4	4	6	–	–	27
Korea, Dem.Volksrepublik	–	–	–	2	1	–	–	3
Korea, Republik	–	1	2	–	–	1	–	4
Libanon	57	67	43	59	41	46	–	313
Pakistan	12	18	20	20	15	13	–	98
Philippinen	4	1	14	3	8	4	–	34
Sri Lanka	60	71	72	75	62	57	–	397
Syrien, Arab. Republik	50	40	37	19	14	18	–	178
Thailand	15	23	23	14	16	15	–	106
Vietnam	13	25	33	17	27	16	–	131
übriges Asien	140	151	143	118	93	64	–	709
Asien zusammen	462	534	512	475	422	401	–	2 806
Australien	2	1	2	3	–	1	–	9
Neuseeland	–	–	1	–	–	–	–	1
übriges Ozeanien	–	1	–	1	1	–	–	3
Ozeanische Staaten	2	2	3	4	1	1	–	13
Staatenlos	13	12	9	4	5	8	–	51
Ungeklärt	18	16	8	9	8	4	–	63
Ohne Angabe	44	54	49	43	47	36	–	273
Ausländische Schüler insgesamt	5 680	5 898	5 433	5 173	4 765	4 420	–	31 369

Noch: **6. Ausländische Schülerinnen und Schüler 2006/2007 nach Land der Staatsangehörigkeit und Schuljahrgang bzw. Bildungsbereich**

Land der Staatsangehörigkeit	Ausländische Schülerinnen und Schüler												ins-gesamt
	davon im Schuljahrgang bzw. in der Bildungsstufe											ohne Jahrgang ²⁾	
	05	06	07	08	09	10	Sekundarstufe I	11	12	13	Sekundarstufe II		
Gymnasium													
Albanien	48	65	41	28	26	21	229	26	24	16	66	–	295
Andorra	–	–	–	–	–	1	1	–	–	–	–	–	1
Belgien	14	12	10	16	17	17	86	20	10	15	45	–	131
Bosnien und Herzegowina	110	81	78	88	87	83	527	108	93	67	268	–	795
Bulgarien	9	8	3	8	5	10	43	12	11	9	32	–	75
Dänemark	5	8	5	4	4	5	31	3	1	7	11	–	42
Estland	2	4	1	2	4	1	14	6	4	3	13	–	27
Finnland	4	6	8	5	6	7	36	12	2	4	18	–	54
Frankreich	32	36	22	25	23	22	160	40	23	24	87	–	247
Griechenland	185	178	151	158	123	122	917	147	172	111	430	–	1 347
Irland	2	3	2	1	1	4	13	4	–	4	8	–	21
Island	–	–	1	–	1	–	2	1	–	–	1	–	3
Italien	149	131	119	135	105	120	759	170	145	122	437	–	1 196
Kroatien	75	73	79	60	78	57	422	103	99	85	287	–	709
Lettland	8	6	5	12	12	8	51	15	11	7	33	–	84
Liechtenstein	–	–	–	–	–	–	–	1	–	–	1	–	1
Litauen	8	11	11	9	15	5	59	5	8	7	20	–	79
Luxemburg	1	4	5	1	6	6	23	4	5	–	9	–	32
Mazedonien	39	27	28	26	22	18	160	13	18	13	44	–	204
Moldau, Republik	5	9	15	10	6	21	66	8	15	11	34	–	100
Niederlande	59	55	53	58	51	57	333	61	59	38	158	–	491
Norwegen	1	–	3	3	1	–	8	–	2	1	3	–	11
Österreich	32	28	31	26	29	23	169	28	31	28	87	–	256
Polen	93	94	116	110	136	105	654	145	127	111	383	–	1 037
Portugal	60	57	47	58	48	53	323	52	54	48	154	–	477
Rumänien	17	11	14	17	19	18	96	14	20	14	48	–	144
Russische Föderation	143	165	180	173	175	208	1 044	219	195	170	584	–	1 628
Schweden	5	4	–	5	5	5	24	4	6	4	14	–	38
Schweiz	14	16	18	15	16	17	96	13	12	14	39	–	135
Serbien und Montenegro	77	69	68	46	49	48	357	63	46	46	155	–	512
Slowakei	3	7	5	2	7	6	30	5	4	2	11	–	41
Slowenien	5	3	5	8	–	5	26	3	3	4	10	–	36
Spanien	39	48	48	40	31	30	236	45	44	32	121	–	357
Tschechische Republik	6	2	9	4	9	6	36	10	3	7	20	–	56
Türkei	1 328	1 236	1 119	948	902	834	6 367	1 259	1 066	715	3 040	–	9 407
Ukraine	136	133	139	165	125	127	825	155	151	101	407	–	1 232
Ungarn	7	5	3	12	5	14	46	13	14	8	35	–	81
Vereinigtes Königreich	34	28	35	47	37	22	203	44	31	39	114	–	317
Weißrussland (Belarus)	13	21	11	18	12	16	91	17	12	12	41	–	132
übriges Europa	27	30	17	27	30	22	153	21	26	20	67	–	220
Europa zusammen	2 795	2 674	2 505	2 370	2 228	2 144	14 716	2 869	2 547	1 919	7 335	–	22 051
Algerien	2	6	3	1	1	1	14	2	2	–	4	–	18
Äthiopien	–	–	1	–	1	–	2	–	3	2	5	–	7
Ghana	8	4	5	6	5	8	36	11	10	4	25	–	61
Marokko	44	45	35	43	29	34	230	66	49	46	161	–	391
Tunesien	5	6	7	8	6	6	38	15	15	14	44	–	82
übriges Afrika	52	43	46	46	47	38	272	37	41	30	108	–	380
Afrika zusammen	111	104	97	104	89	87	592	131	120	96	347	–	939
Brasilien	5	10	5	8	10	5	43	27	12	10	49	–	92
Chile	4	3	1	1	2	1	12	2	2	2	6	–	18
Kanada	5	5	6	3	6	6	31	10	3	–	13	–	44
Vereinigte Staaten	14	19	18	13	14	14	92	40	18	9	67	–	159
übriges Amerika	16	18	17	13	19	16	99	50	21	10	81	–	180
Amerika zusammen	44	55	47	38	51	42	277	129	56	31	216	–	493

Noch: **6. Ausländische Schülerinnen und Schüler 2006/2007 nach Land der Staatsangehörigkeit und Schuljahrgang bzw. Bildungsbereich**

Land der Staatsangehörigkeit	Ausländische Schülerinnen und Schüler												ins-gesamt
	davon im Schuljahrgang bzw. in der Bildungsstufe											ohne Jahr-gang ²⁾	
	05	06	07	08	09	10	Sekun-dar-stufe I	11	12	13	Sekun-dar-stufe II		
noch: Gymnasium													
Afghanistan	23	31	31	39	50	39	213	79	52	75	206	–	419
Indien	4	7	8	11	16	8	54	22	21	26	69	–	123
Indonesien	4	4	4	4	1	3	20	2	1	–	3	–	23
Iran, Islam. Republik	71	76	93	89	128	129	586	152	136	104	392	–	978
Israel	9	2	1	3	2	4	21	2	1	–	3	–	24
Japan	10	11	9	10	8	7	55	22	13	6	41	–	96
Jordanien	2	2	4	5	–	1	14	4	1	6	11	–	25
Korea, Dem.Volksrepublik	6	10	8	5	3	9	41	2	7	8	17	–	58
Korea, Republik	20	14	16	14	12	21	97	16	16	23	55	–	152
Libanon	10	13	19	13	14	13	82	22	13	8	43	–	125
Pakistan	9	8	4	8	4	2	35	12	6	4	22	–	57
Philippinen	2	1	3	2	2	5	15	8	5	6	19	–	34
Sri Lanka	47	43	43	39	31	41	244	58	45	37	140	–	384
Syrien, Arab. Republik	21	11	15	10	12	8	77	6	5	5	16	–	93
Thailand	13	10	9	11	11	7	61	10	4	3	17	–	78
Vietnam	31	40	47	45	42	19	224	25	24	21	70	–	294
übriges Asien	115	134	136	120	115	114	734	124	120	83	327	–	1 061
Asien zusammen	397	417	450	428	451	430	2 573	566	470	415	1 451	–	4 024
Australien	3	3	5	1	1	6	19	8	3	2	13	–	32
Neuseeland	–	1	1	–	–	–	2	–	1	1	2	–	4
übriges Ozeanien	1	–	1	–	1	1	4	–	–	–	–	–	4
Ozeanische Staaten	4	4	7	1	2	7	25	8	4	3	15	–	40
Staatenlos	5	2	1	4	2	2	16	4	2	7	13	–	29
Ungeklärt	6	11	6	8	11	10	52	7	6	7	20	–	72
Ohne Angabe	6	2	1	2	–	1	12	1	10	1	12	–	24
Ausländische Schüler insgesamt	3 368	3 269	3 114	2 955	2 834	2 723	18 263	3 715	3 215	2 479	9 409	–	27 672

Noch: **6. Ausländische Schülerinnen und Schüler 2006/2007 nach Land der Staatsangehörigkeit und Schuljahrgang bzw. Bildungsbereich**

Land der Staatsangehörigkeit	Ausländische Schülerinnen und Schüler												ins-gesamt
	davon im Schuljahrgang bzw. in der Bildungsstufe												
	05	06	07	08	09	10	Sekundarstufe I	11	12	13	Sekundarstufe II	ohne Jahrgang ²⁾	
Gesamtschule													
Albanien	112	124	110	91	92	68	597	31	26	14	71	–	668
Andorra	–	–	–	–	1	–	1	–	–	–	–	–	1
Belgien	9	9	9	12	9	8	56	5	3	3	11	–	67
Bosnien und Herzegowina	111	114	110	114	92	112	653	80	55	53	188	–	841
Bulgarien	3	9	3	3	2	5	25	2	1	1	4	–	29
Dänemark	7	2	12	8	4	3	36	–	4	–	4	–	40
Estland	–	–	–	1	1	3	5	–	–	–	–	–	5
Finnland	3	2	1	3	4	4	17	1	–	–	1	–	18
Frankreich	17	20	14	10	11	17	89	6	3	2	11	–	100
Griechenland	145	135	154	146	128	130	838	58	56	56	170	1	1 009
Irland	2	–	–	–	3	1	6	–	3	1	4	–	10
Island	–	–	1	–	1	–	2	1	1	–	2	–	4
Italien	309	257	319	269	280	274	1 708	115	113	80	308	–	2 016
Kroatien	49	60	56	52	48	59	324	33	31	27	91	–	415
Lettland	4	2	3	3	5	2	19	3	4	1	8	–	27
Liechtenstein	–	–	1	–	–	–	1	–	–	–	–	–	1
Litauen	7	2	9	1	2	6	27	2	3	1	6	–	33
Luxemburg	–	1	1	1	–	–	3	–	–	–	–	–	3
Mazedonien	67	69	51	55	37	30	309	22	18	6	46	–	355
Moldau, Republik	3	4	4	4	4	6	25	1	3	6	10	–	35
Monaco	2	5	2	3	–	3	15	–	–	–	–	–	15
Niederlande	22	24	28	25	23	31	153	14	16	11	41	–	194
Norwegen	1	2	4	2	–	1	10	–	–	–	–	–	10
Österreich	15	9	12	10	13	10	69	5	5	6	16	–	85
Polen	117	76	48	91	109	93	534	45	35	33	113	–	647
Portugal	52	54	51	58	50	58	323	17	23	22	62	–	385
Rumänien	7	6	4	13	6	9	45	6	4	4	14	–	59
Russische Föderation	83	62	69	78	84	77	453	63	39	38	140	–	593
Schweden	3	5	3	4	4	2	21	–	2	–	2	–	23
Schweiz	5	4	6	5	4	5	29	2	3	3	8	–	37
Serbien und Montenegro	145	128	114	134	100	104	725	47	40	23	110	1	836
Slowakei	2	–	5	1	5	2	15	1	–	–	1	–	16
Slowenien	2	5	2	5	7	4	25	–	1	1	2	–	27
Spanien	33	42	43	42	40	47	247	18	18	22	58	–	305
Tschechische Republik	4	3	4	7	7	3	28	2	1	–	3	–	31
Türkei	3 167	3 216	3 146	3 127	3 301	2 980	18 937	1 476	1 103	767	3 346	3	22 286
Ukraine	42	42	34	35	44	43	240	31	26	23	80	–	320
Ungarn	4	–	3	2	8	4	21	1	2	1	4	–	25
Vereinigtes Königreich	36	28	42	29	25	34	194	13	11	4	28	–	222
Weißrussland (Belarus)	3	7	4	4	4	6	28	1	6	4	11	–	39
Zypern	1	–	–	–	–	–	1	–	–	–	–	–	1
übriges Europa	25	29	29	25	37	19	164	15	7	9	31	–	195
Europa zusammen	4 619	4 557	4 511	4 473	4 595	4 263	27 018	2 117	1 666	1 222	5 005	5	32 028
Algerien	3	1	–	1	2	4	11	1	2	–	3	–	14
Äthiopien	4	1	–	1	3	3	12	3	–	–	3	–	15
Ghana	18	13	10	9	6	15	71	8	5	2	15	–	86
Marokko	127	137	129	131	143	141	808	66	71	67	204	–	1 012
Tunesien	11	17	18	13	24	25	108	22	16	14	52	–	160
übriges Afrika	110	121	104	101	101	88	625	62	52	24	138	1	764
Afrika zusammen	273	290	261	256	279	276	1 635	162	146	107	415	1	2 051
Brasilien	9	8	5	5	12	4	43	5	6	1	12	–	55
Chile	2	2	2	1	1	–	8	–	–	–	–	–	8
Kanada	3	3	1	4	1	1	13	–	2	–	2	–	15
Vereinigte Staaten	24	22	22	21	13	18	120	4	5	2	11	–	131
übriges Amerika	25	18	20	30	18	9	120	5	4	8	17	–	137
Amerika zusammen	63	53	50	61	45	32	304	14	17	11	42	–	346

Noch: **6. Ausländische Schülerinnen und Schüler 2006/2007 nach Land der Staatsangehörigkeit und Schuljahrgang bzw. Bildungsbereich**

Land der Staatsangehörigkeit	Ausländische Schülerinnen und Schüler												insgesamt
	davon im Schuljahrgang bzw. in der Bildungsstufe												
	05	06	07	08	09	10	Sekundarstufe I	11	12	13	Sekundarstufe II	ohne Jahrgang ²⁾	
noch: Gesamtschule													
Afghanistan	49	56	54	67	59	71	356	43	45	21	109	1	466
Indien	8	11	8	6	8	13	54	8	9	5	22	–	76
Indonesien	2	–	–	3	2	–	7	–	1	1	2	–	9
Iran, Islam. Republik	46	40	47	62	55	63	313	42	34	31	107	–	420
Israel	3	4	4	3	4	2	20	–	–	1	1	–	21
Japan	9	7	12	7	10	29	74	1	–	–	1	–	75
Jordanien	5	4	1	4	2	7	23	5	3	2	10	–	33
Korea, Dem. Volksrepublik	1	–	1	1	–	2	5	–	–	–	–	–	5
Korea, Republik	8	7	6	3	11	16	51	2	3	–	5	–	56
Libanon	97	117	137	115	128	91	685	38	29	22	89	–	774
Pakistan	6	10	15	12	11	22	76	6	11	2	19	–	95
Philippinen	6	3	1	–	6	5	21	4	3	3	10	–	31
Sri Lanka	57	69	64	50	89	61	390	34	22	12	68	–	458
Syrien, Arab. Republik	49	39	34	21	26	18	187	10	4	5	19	–	206
Thailand	23	29	25	21	24	15	137	11	1	1	13	–	150
Vietnam	20	22	19	9	17	18	105	7	6	6	19	–	124
übriges Asien	123	106	132	110	116	85	672	49	57	36	142	–	814
Asien zusammen	512	524	560	494	568	518	3 176	260	228	148	636	1	3 813
Australien	2	1	2	1	–	1	7	–	1	–	1	–	8
Neuseeland	1	1	–	2	–	1	5	–	–	–	–	–	5
übriges Ozeanien	2	5	1	2	1	–	11	–	–	1	1	–	12
Ozeanische Staaten	5	7	3	5	1	2	23	–	1	1	2	–	25
Staatenlos	9	13	8	3	4	6	43	4	1	6	11	–	54
Ungeklärt	30	20	35	22	24	13	144	11	7	4	22	–	166
Ohne Angabe	6	8	6	9	9	13	51	3	3	1	7	–	58
Ausländische Schüler insgesamt	5 517	5 472	5 434	5 323	5 525	5 123	32 394	2 571	2 069	1 500	6 140	7	38 541

Noch: **6. Ausländische Schülerinnen und Schüler 2006/2007 nach Land der Staatsangehörigkeit und Schuljahrgang bzw. Bildungsbereich**

Land der Staatsangehörigkeit	Ausländische Schülerinnen und Schüler										
	davon im										
	allgemeinbildenden Bereich				Förderschulbereich				berufsbildenden Bereich	ohne Jahrgang ²⁾	insgesamt
	davon			zusammen	davon			zusammen			
	Primarstufe	Sekundarstufe I	Sekundarstufe II		Primarstufe	Sekundarstufe I	geistige Entwicklung und Schule für Kranke				
freie Waldorfschule											
Albanien	–	–	–	–	–	1	–	3	4	–	4
Belgien	1	2	3	6	–	–	–	–	–	–	6
Bosnien und Herzegowina	1	4	–	5	–	–	–	–	–	–	5
Bulgarien	1	–	–	1	–	–	–	–	–	–	1
Dänemark	1	–	1	2	–	–	–	–	–	–	2
Finnland	2	3	1	6	–	–	–	–	–	–	6
Frankreich	2	5	3	10	–	–	–	–	–	–	10
Griechenland	4	1	–	5	–	1	–	1	2	–	7
Irland	1	–	–	1	–	–	–	–	–	–	1
Italien	4	3	1	8	–	1	1	6	8	–	16
Kroatien	–	1	1	2	–	1	–	–	1	–	3
Lettland	–	–	1	1	–	–	–	–	–	–	1
Luxemburg	–	1	–	1	–	–	–	–	–	–	1
Niederlande	5	6	1	12	–	–	–	–	–	–	12
Norwegen	–	1	–	1	–	–	–	–	–	–	1
Österreich	6	6	1	13	–	–	–	–	–	–	13
Polen	–	2	3	5	–	–	–	–	–	–	5
Portugal	–	1	1	2	–	–	–	–	–	–	2
Rumänien	2	1	–	3	–	–	–	–	–	–	3
Russische Föderation	2	12	9	23	–	–	–	1	1	–	24
Schweden	–	1	–	1	–	1	–	–	1	–	2
Schweiz	2	3	–	5	–	–	–	–	–	–	5
Serbien und Montenegro	1	–	–	1	–	1	–	1	2	–	3
Slowakei	–	1	–	1	–	–	–	–	–	–	1
Slowenien	2	1	–	3	–	–	–	–	–	–	3
Spanien	1	2	1	4	–	–	–	1	1	1	6
Tschechische Republik	1	–	–	1	–	–	–	–	–	–	1
Türkei	11	21	3	35	4	4	4	15	27	–	62
Ukraine	4	4	–	8	–	–	–	2	2	–	10
Vereinigtes Königreich	3	7	2	12	–	1	–	–	1	–	13
Weißrussland (Belarus)	2	–	1	3	–	–	–	–	–	–	3
Europa zusammen	59	89	33	181	4	11	5	30	50	1	232
Äthiopien	–	–	1	1	–	–	–	–	–	–	1
Ghana	–	1	–	1	–	–	–	–	–	–	1
Marokko	1	2	–	3	–	1	–	1	2	–	5
Tunesien	–	–	–	–	–	–	–	2	2	–	2
übriges Afrika	–	3	1	4	–	–	–	3	3	–	7
Afrika zusammen	1	6	2	9	–	1	–	6	7	–	16
Chile	1	2	1	4	–	–	–	–	–	–	4
Vereinigte Staaten	3	4	4	11	–	–	–	–	–	–	11
übriges Amerika	–	3	2	5	–	–	–	–	–	–	5
Amerika zusammen	4	9	7	20	–	–	–	–	–	–	20

Noch: **6. Ausländische Schülerinnen und Schüler 2006/2007 nach Land der Staatsangehörigkeit und Schuljahrgang bzw. Bildungsbereich**

Land der Staatsangehörigkeit	Ausländische Schülerinnen und Schüler										
	davon im										
	allgemeinbildenden Bereich				Förderschulbereich				berufsbildenden Bereich	ohne Jahrgang ²⁾	insgesamt
	davon			zusammen	davon			zusammen			
	Primarstufe	Sekundarstufe I	Sekundarstufe II		Primarstufe	Sekundarstufe I	geistige Entwicklung und Schule für Kranke				

noch: **freie Waldorfschule**

Afghanistan	–	2	1	3	–	–	–	1	1	–	4
Indien	–	1	1	2	–	–	–	–	–	–	2
Iran, Islam. Republik	1	5	3	9	–	1	1	–	2	–	11
Israel											
Korea, Republik	2	3	–	5	–	–	–	–	–	–	5
Sri Lanka	–	–	–	–	–	–	–	2	2	–	2
Syrien, Arab. Republik	–	–	1	1	–	2	–	–	2	–	3
Thailand	1	1	–	2	–	–	–	–	–	–	2
Vietnam	–	1	–	1	–	–	–	–	–	–	1
übriges Asien	2	4	1	7	–	–	–	–	–	–	7
Asien zusammen	14	22	8	44	–	3	1	3	7	–	51
Ausländische Schüler insgesamt	78	126	50	254	4	15	6	39	64	1	319

7. Schulabgängerinnen und -abgänger im Abgangsjahr 2006 nach Schuljahrgang bzw. Semester und Abgangsart

Schuljahrgang / Semester Bildungsstufe a = Zusammen b = weiblich c = Ausländer/-innen zusammen d = Ausländerinnen	Schulabgänger/-innen												ins- gesamt	
	mit Hauptschulabschluss nach Jahrgang 09		mit Sekundarabschluss I				mit Fachhochschulreife	mit Hochschulreife	mit sonstigem Abschluss ¹⁾	ohne Hauptschulabschluss				
	zu- sammen	darunter mit Qualifikation	zu- sammen	davon mit		zu- sammen				Lernen	darunter Förderschwerpunkt	geistige Entwick- lung		
				Haupt- schulab- schluss nach Jahr- gang 10	mittlerem Schulab- schluss (Fachober- schulreife)									
Hauptschule														
UNT09	a	x	x	x	x	x	x	x	x	x	1 678	1	x	1 678
	b	x	x	x	x	x	x	x	x	x	615	1	x	615
	c	x	x	x	x	x	x	x	x	x	498	–	x	498
	d	x	x	x	x	x	x	x	x	x	170	–	x	170
09	a	2 909	73	x	x	x	x	x	x	x	3 454	9	x	6 363
	b	1 026	24	x	x	x	x	x	x	x	1 309	3	x	2 335
	c	585	6	x	x	x	x	x	x	x	1 016	3	x	1 601
	d	208	–	x	x	x	x	x	x	x	381	1	x	589
10	a	85	45	36	33	3	1	x	x	x	28	28	x	149
	b	33	19	14	13	1	–	x	x	x	11	11	x	58
	c	36	27	2	1	1	–	x	x	x	14	14	x	52
	d	18	11	1	–	1	–	x	x	x	7	7	x	26
10 Typ A	a	1 498	–	25 938	25 938	x	x	x	x	x	4	3	x	27 440
	b	660	–	10 828	10 828	x	x	x	x	x	1	1	x	11 489
	c	432	–	5 266	5 266	x	x	x	x	x	1	–	x	5 699
	d	211	–	2 480	2 480	x	x	x	x	x	–	–	x	2 691
10 Typ B	a	333	333	17 011	558	16 453	7 610	x	x	x	–	x	x	17 344
	b	142	142	8 073	253	7 820	3 800	x	x	x	–	x	x	8 215
	c	95	95	3 188	173	3 015	1 400	x	x	x	–	x	x	3 283
	d	44	44	1 590	81	1 509	738	x	x	x	–	x	x	1 634
ohne Jahrgang ²⁾	a	–	–	–	–	–	–	x	x	x	7	x	7	7
	b	–	–	–	–	–	–	x	x	x	3	x	3	3
	c	–	–	–	–	–	–	x	x	x	–	x	–	–
	d	–	–	–	–	–	–	x	x	x	–	x	–	–
Insgesamt	a	4 825	451	42 985	26 529	16 456	7 611	x	x	x	5 171	41	7	52 981
	b	1 861	185	18 915	11 094	7 821	3 800	x	x	x	1 939	16	3	22 715
	c	1 148	128	8 456	5 440	3 016	1 400	x	x	x	1 529	17	–	11 133
	d	481	55	4 071	2 561	1 510	738	x	x	x	558	8	–	5 110
Volksschule														
UNT09	a	–	–	x	x	x	x	x	x	x	–	–	x	–
	b	–	–	x	x	x	x	x	x	x	–	–	x	–
	c	–	–	x	x	x	x	x	x	x	–	–	x	–
	d	–	–	x	x	x	x	x	x	x	–	–	x	–
09	a	2	–	x	x	x	x	x	x	x	9	–	x	11
	b	1	–	x	x	x	x	x	x	x	3	–	x	4
	c	–	–	x	x	x	x	x	x	x	–	–	x	–
	d	–	–	x	x	x	x	x	x	x	–	–	x	–
10	a	20	20	x	x	x	x	x	x	x	–	–	x	20
	b	7	7	x	x	x	x	x	x	x	–	–	x	7
	c	–	–	x	x	x	x	x	x	x	–	–	x	–
	d	–	–	x	x	x	x	x	x	x	–	–	x	–
10 Typ A	a	1	–	35	35	x	x	x	x	x	–	x	x	36
	b	–	–	17	17	x	x	x	x	x	–	x	x	17
	c	–	–	3	3	x	x	x	x	x	–	x	x	3
	d	–	–	2	2	x	x	x	x	x	–	x	x	2
10 Typ B	a	–	–	23	–	23	11	x	x	x	–	x	x	23
	b	–	–	9	–	9	7	x	x	x	–	x	x	9
	c	–	–	–	–	–	–	x	x	x	–	x	x	–
	d	–	–	–	–	–	–	x	x	x	–	x	x	–
ohne Jahrgang ²⁾	a	–	–	–	–	–	–	x	x	x	–	x	–	–
	b	–	–	–	–	–	–	x	x	x	–	x	–	–
	c	–	–	–	–	–	–	x	x	x	–	x	–	–
	d	–	–	–	–	–	–	x	x	x	–	x	–	–
Insgesamt	a	23	20	58	35	23	11	x	x	x	9	–	–	90
	b	8	7	26	17	9	7	x	x	x	3	–	–	37
	c	–	–	3	3	–	–	x	x	x	–	–	–	3
	d	–	–	2	2	–	–	x	x	x	–	–	–	2

1) Schulabgängerinnen und -abgänger aus dem berufsbildenden Bereich der freien Waldorfschulen bzw. der Weiterbildungskollegs – 2) Gesamtschule Förderschwerpunkt: geistige Entwicklung in Integrationsklassen; freie Waldorfschule: Klassen für geistige Entwicklung und Schule für Kranke sowie Klassen des berufsbildenden Be-

Noch: 7. Schulabgängerinnen und -abgänger im Abgangsjahr 2006 nach Schuljahrgang bzw. Semester und Abgangsart

Schuljahrgang / Semester Bildungsstufe	Schulabgänger/-innen													
	mit Hauptschulabschluss nach Jahrgang 09		mit Sekundarabschluss I					mit Fachhochschulreife	mit Hochschulreife	mit sonstigem Abschluss ¹⁾	ohne Hauptschulabschluss			insgesamt
	zu-sammen	darunter mit Qualifikation	zu-sammen	davon mit		mit mittlerem Schulabschluss (Fachoberschulreife)	zu-sammen				Lernen	geistige Entwicklung		
				Haupt-schulabschluss nach Jahrgang 10	mit Qualifikation									
Realschule														
UNT09	a	x	x	x	x	x	x	x	x	x	94	–	x	94
	b	x	x	x	x	x	x	x	x	x	39	–	x	39
	c	x	x	x	x	x	x	x	x	x	13	–	x	13
	d	x	x	x	x	x	x	x	x	x	5	–	x	5
09	a	217	54	x	x	x	x	x	x	x	380	–	x	597
	b	99	26	x	x	x	x	x	x	x	160	–	x	259
	c	21	1	x	x	x	x	x	x	x	36	–	x	57
	d	7	–	x	x	x	x	x	x	x	19	–	x	26
10	a	695	695	52 095	1 032	51 063	25 038	x	x	x	4	4	x	52 794
	b	336	336	27 022	484	26 538	14 220	x	x	x	2	2	x	27 360
	c	95	95	3 923	120	3 803	1 875	x	x	x	1	1	x	4 019
	d	46	46	2 094	58	2 036	1 048	x	x	x	–	–	x	2 140
ohne Jahrgang ²⁾	a	x	x	x	x	x	x	x	x	x	–	x	–	–
	b	x	x	x	x	x	x	x	x	x	–	x	–	–
	c	x	x	x	x	x	x	x	x	x	–	x	–	–
	d	x	x	x	x	x	x	x	x	x	–	x	–	–
Insgesamt	a	912	749	52 095	1 032	51 063	25 038	x	x	x	478	4	–	53 485
	b	435	362	27 022	484	26 538	14 220	x	x	x	201	2	–	27 658
	c	116	96	3 923	120	3 803	1 875	x	x	x	50	1	–	4 089
	d	53	46	2 094	58	2 036	1 048	x	x	x	24	–	–	2 171
Gymnasium														
UNT09	a	x	x	x	x	x	x	x	x	x	57	–	x	57
	b	x	x	x	x	x	x	x	x	x	24	–	x	24
	c	x	x	x	x	x	x	x	x	x	6	–	x	6
	d	x	x	x	x	x	x	x	x	x	2	–	x	2
09	a	169	69	x	x	x	x	x	x	x	177	–	x	346
	b	74	33	x	x	x	x	x	x	x	78	–	x	152
	c	9	2	x	x	x	x	x	x	x	20	–	x	29
	d	7	2	x	x	x	x	x	x	x	7	–	x	14
10	a	192	192	4 096	310	3 786	3 584	x	x	x	–	–	x	4 288
	b	99	99	2 386	143	2 243	2 136	x	x	x	–	–	x	2 485
	c	27	27	186	31	155	134	x	x	x	–	–	x	213
	d	18	18	92	10	82	72	x	x	x	–	–	x	110
Sekundarstufe I	a	361	261	4 096	310	3 786	3 584	x	x	x	234	–	x	4 691
	b	173	132	2 386	143	2 243	2 136	x	x	x	102	–	x	2 661
	c	36	29	186	31	155	134	x	x	x	26	–	x	248
	d	25	20	92	10	82	72	x	x	x	9	–	x	126
11	a	–	–	2 007	–	2 007	2 007	1 012	x	x	x	–	x	3 019
	b	–	–	1 026	–	1 026	1 026	571	x	x	x	–	x	1 597
	c	–	–	239	–	239	239	72	x	x	x	–	x	311
	d	–	–	122	–	122	122	42	x	x	x	–	x	164

Noch: 7. Schulabgängerinnen und -abgänger im Abgangsjahr 2006 nach Schuljahrgang bzw. Semester und Abgangsart

Schuljahrgang / Semester Bildungsstufe a = Zusammen b = weiblich c = Ausländer/-innen zusammen d = Ausländerinnen	Schulabgänger/-innen													
	mit Hauptschulabschluss nach Jahrgang 09		mit Sekundarabschluss I				mit Fachhochschulreife	mit Hochschulreife	mit sonstigem Abschluss ¹⁾	ohne Hauptschulabschluss			insgesamt	
	zu-sammen	darunter mit Qualifikation	zu-sammen	davon mit		zu-sammen				darunter Förderschwerpunkt				
				Haupt-schulabschluss nach Jahrgang 10	mittlerem Schulabschluss (Fachober-schulreife)		Lernen	geistige Entwicklung						
noch: Gymnasium														
12	a	–	–	627	–	627	627	1 905	x	x	x	–	x	2 532
	b	–	–	330	–	330	330	1 053	x	x	x	–	x	1 383
	c	–	–	74	–	74	74	137	x	x	x	–	x	211
	d	–	–	38	–	38	38	76	x	x	x	–	x	114
13	a	–	–	52	–	52	52	1 461	47 577	x	x	–	x	49 090
	b	–	–	21	–	21	21	722	26 836	x	x	–	x	27 579
	c	–	–	3	–	3	3	123	1 884	x	x	–	x	2 010
	d	–	–	1	–	1	1	69	1 076	x	x	–	x	1 146
Sekundarstufe II	a	–	–	2 686	–	2 686	2 686	4 378	47 577	x	x	–	x	54 641
	b	–	–	1 377	–	1 377	1 377	2 346	26 836	x	x	–	x	30 559
	c	–	–	316	–	316	316	332	1 884	x	x	–	x	2 532
	d	–	–	161	–	161	161	187	1 076	x	x	–	x	1 424
Insgesamt	a	361	261	6 782	310	6 472	6 270	4 378	47 577	x	234	–	x	59 332
	b	173	132	3 763	143	3 620	3 513	2 346	26 836	x	102	–	x	33 220
	c	36	29	502	31	471	450	332	1 884	x	26	–	x	2 780
	d	25	20	253	10	243	233	187	1 076	x	9	–	x	1 550
Gesamtschule														
UNT09	a	x	x	x	x	x	x	x	x	x	55	–	x	55
	b	x	x	x	x	x	x	x	x	x	29	–	x	29
	c	x	x	x	x	x	x	x	x	x	21	–	x	21
	d	x	x	x	x	x	x	x	x	x	13	–	x	13
09	a	483	–	x	x	x	x	x	x	x	924	–	x	1 407
	b	193	–	x	x	x	x	x	x	x	388	–	x	581
	c	84	–	x	x	x	x	x	x	x	213	–	x	297
	d	32	–	x	x	x	x	x	x	x	82	–	x	114
10	a	965	924	19 463	7 775	11 688	2 415	x	x	x	23	23	x	20 451
	b	405	392	9 117	3 452	5 665	1 316	x	x	x	12	12	x	9 534
	c	210	204	3 431	1 615	1 816	301	x	x	x	2	2	x	3 643
	d	85	83	1 715	780	935	160	x	x	x	2	2	x	1 802
ohne Jahrgang ²⁾	a	x	x	x	x	x	x	x	x	x	15	x	15	15
	b	x	x	x	x	x	x	x	x	x	4	x	4	4
	c	x	x	x	x	x	x	x	x	x	1	x	1	1
	d	x	x	x	x	x	x	x	x	x	–	x	–	–
Sekundarstufe I	a	1 448	924	19 463	7 775	11 688	2 415	x	x	x	1 017	23	15	21 928
	b	598	392	9 117	3 452	5 665	1 316	x	x	x	433	12	4	10 148
	c	294	204	3 431	1 615	1 816	301	x	x	x	237	2	1	3 962
	d	117	83	1 715	780	935	160	x	x	x	97	2	–	1 929
11	a	–	–	1 188	–	1 188	1 188	323	x	x	x	–	x	1 511
	b	–	–	594	–	594	594	180	x	x	x	–	x	774
	c	–	–	217	–	217	217	22	x	x	x	–	x	239
	d	–	–	104	–	104	104	17	x	x	x	–	x	121

Noch: 7. Schulabgängerinnen und -abgänger im Abgangsjahr 2006 nach Schuljahrgang bzw. Semester und Abgangsart

Schuljahrgang / Semester Bildungsstufe	Schulabgänger/-innen													
	mit Hauptschulabschluss nach Jahrgang 09		mit Sekundarabschluss I				mit Fachhochschulreife	mit Hochschulreife	mit sonstigem Abschluss ¹⁾	ohne Hauptschulabschluss			insgesamt	
	zu- sammen	darunter mit Quali- fikation	zu- sammen	davon mit		zu- sammen				Lernen	darunter Förderschwerpunkt	geistige Entwick- lung		
				Haupt- schulab- schluss nach Jahr- gang 10	mit- tlerem Schulab- schluss (Fachober- schulreife)									
	a = Zusammen													
	b = weiblich													
	c = Ausländer/-innen zusammen													
	d = Ausländerinnen													
noch: Gesamtschule														
12	a	–	–	284	–	284	284	1 014	x	x	x	–	x	1 298
	b	–	–	152	–	152	152	568	x	x	x	–	x	720
	c	–	–	69	–	69	69	132	x	x	x	–	x	201
	d	–	–	29	–	29	29	83	x	x	x	–	x	112
13	a	–	–	47	–	47	47	746	9 081	x	x	–	x	9 874
	b	–	–	28	–	28	28	364	4 934	x	x	–	x	5 326
	c	–	–	5	–	5	5	155	945	x	x	–	x	1 105
	d	–	–	3	–	3	3	79	521	x	x	–	x	603
Sekundarstufe II	a	–	–	1 519	–	1 519	1 519	2 083	9 081	x	x	–	x	12 683
	b	–	–	774	–	774	774	1 112	4 934	x	x	–	x	6 820
	c	–	–	291	–	291	291	309	945	x	x	–	x	1 545
	d	–	–	136	–	136	136	179	521	x	x	–	x	836
Insgesamt	a	1 448	924	20 982	7 775	13 207	3 934	2 083	9 081	x	1 017	23	15	34 611
	b	598	392	9 891	3 452	6 439	2 090	1 112	4 934	x	433	12	4	16 968
	c	294	204	3 722	1 615	2 107	592	309	945	x	237	2	1	5 507
	d	117	83	1 851	780	1 071	296	179	521	x	97	2	–	2 765
freie Waldorfschule														
UNT09	a	–	.	x	x	x	x	x	x	–	–	–	x	–
	b	–	.	x	x	x	x	x	x	–	–	–	x	–
	c	–	.	x	x	x	x	x	x	–	–	–	x	–
	d	–	.	x	x	x	x	x	x	–	–	–	x	–
09	a	–	.	x	x	x	x	x	x	1	1	–	x	2
	b	–	.	x	x	x	x	x	x	1	–	–	x	1
	c	–	.	x	x	x	x	x	x	–	–	–	x	–
	d	–	.	x	x	x	x	x	x	–	–	–	x	–
10	a	87	.	–	–	–	x	x	x	3	59	59	x	149
	b	48	.	–	–	–	x	x	x	1	26	26	x	75
	c	3	.	–	–	–	x	x	x	–	–	–	x	3
	d	2	.	–	–	–	x	x	x	–	–	–	x	2
11	a	x	x	53	53	–	x	x	x	3	1	1	x	57
	b	x	x	27	27	–	x	x	x	2	1	1	x	30
	c	x	x	1	1	–	x	x	x	–	–	–	x	1
	d	x	x	1	1	–	x	x	x	–	–	–	x	1
12	a	x	x	460	x	460	.	x	x	11	–	–	x	471
	b	x	x	227	x	227	.	x	x	7	–	–	x	234
	c	x	x	17	x	17	.	x	x	–	–	–	x	17
	d	x	x	9	x	9	.	x	x	–	–	–	x	9
13	a	x	x	73	x	73	.	2	515	–	x	–	x	590
	b	x	x	41	x	41	.	–	311	–	x	–	x	352
	c	x	x	–	x	–	.	–	9	–	x	–	x	9
	d	x	x	–	x	–	.	–	4	–	x	–	x	4
ohne Jahrgang ²⁾	a	–	.	–	–	–	.	–	–	–	43	–	43	43
	b	–	.	–	–	–	.	–	–	–	20	–	20	20
	c	–	.	–	–	–	.	–	–	–	2	–	2	2
	d	–	.	–	–	–	.	–	–	–	2	–	2	2
Insgesamt	a	87	.	586	53	533	.	2	515	18	104	60	43	1 312
	b	48	.	295	27	268	.	–	311	11	47	27	20	712
	c	3	.	18	1	17	.	–	9	–	2	–	2	32
	d	2	.	10	1	9	.	–	4	–	2	–	2	18

Noch: 7. Schulabgängerinnen und -abgänger im Abgangsjahr 2006 nach Schuljahrgang bzw. Semester und Abgangsart

Schuljahrgang / Semester Bildungsstufe a = Zusammen b = weiblich c = Ausländer/-innen zusammen d = Ausländerinnen	Schulabgänger/-innen												
	mit Hauptschulabschluss nach Jahrgang 09		mit Sekundarabschluss I				mit Fachhochschulreife	mit Hochschulreife	mit sonstigem Abschluss ¹⁾	ohne Hauptschulabschluss			insgesamt
	zu-sammen	darunter mit Qualifikation	zu-sammen	davon mit		zu-sammen				darunter Förderschwerpunkt			
				Haupt-schulabschluss nach Jahrgang 10	mittlerem Schulabschluss (Fachober-schulreife)					Lernen	geistige Entwicklung		
			zu-sammen	mit Qualifikation									
Weiterbildungskolleg													
Vorkurs	a	-	.	-	-	-	-	-	x	x	x	x	-
	b	-	.	-	-	-	-	-	x	x	x	x	-
	c	-	.	-	-	-	-	-	x	x	x	x	-
	d	-	.	-	-	-	-	-	x	x	x	x	-
01	a	-	.	-	-	-	-	-	-	-	x	x	-
	b	-	.	-	-	-	-	-	-	-	x	x	-
	c	-	.	-	-	-	-	-	-	-	x	x	-
	d	-	.	-	-	-	-	-	-	-	x	x	-
02	a	371	.	281	251	30	5	-	-	x	x	x	652
	b	168	.	128	115	13	3	-	-	x	x	x	296
	c	70	.	98	97	1	-	-	-	x	x	x	168
	d	32	.	45	45	-	-	-	-	x	x	x	77
03	a	23	.	521	509	12	7	-	-	x	x	x	544
	b	10	.	225	222	3	2	-	-	x	x	x	235
	c	7	.	76	76	-	-	-	-	x	x	x	83
	d	2	.	29	29	-	-	-	-	x	x	x	31
04	a	-	.	1 784	97	1 687	970	859	-	x	x	x	2 643
	b	-	.	861	37	824	483	405	-	x	x	x	1 266
	c	-	.	356	30	326	165	135	-	x	x	x	491
	d	-	.	160	9	151	81	77	-	x	x	x	237
05	a	-	.	-	-	-	-	166	-	x	x	x	166
	b	-	.	-	-	-	-	65	-	x	x	x	65
	c	-	.	-	-	-	-	18	-	x	x	x	18
	d	-	.	-	-	-	-	5	-	x	x	x	5
06	a	-	.	-	-	-	-	69	2 294	x	x	x	2 363
	b	-	.	-	-	-	-	31	1 222	x	x	x	1 253
	c	-	.	-	-	-	-	6	147	x	x	x	153
	d	-	.	-	-	-	-	4	82	x	x	x	86
Insgesamt	a	394	.	2 586	857	1 729	982	1 094	2 294	x	x	x	6 368
	b	178	.	1 214	374	840	488	501	1 222	x	x	x	3 115
	c	77	.	530	203	327	165	159	147	x	x	x	913
	d	34	.	234	83	151	81	86	82	x	x	x	436

**8. Teilnehmerinnen und Teilnehmer am Fremdsprachenunterricht 2006/2007
nach Schuljahrgang bzw. Bildungsbereich**

Sprache	Teilnehmer/-innen							ins- gesamt
	davon							
	im Schuljahrgang						jahrgangs- übergreifender Gruppen- unterricht	
	Schuleingangs- phase (EP)	01	02	03	04			

Grundschule

Englisch	–	53	129	185 589	189 894	–	375 665
Insgesamt	–	53	129	185 589	189 894	–	375 665

Sprache	Teilnehmer/-innen							ins- gesamt
	davon							
	im Schuljahrgang						jahrgangs- übergreifender Gruppen- unterricht ¹⁾	
	05	06	07	08	09	10		

Hauptschule

Englisch	35 272	39 564	47 007	50 909	61 486	51 842	8 075	294 155
Französisch	–	6	337	190	207	115	157	1 012
Niederländisch	19	62	103	122	103	46	–	455
Sonstige Sprachen	–	–	14	99	39	19	42	213
Insgesamt	35 291	39 632	47 461	51 320	61 835	52 022	8 274	295 835

Sprache	Teilnehmer/-innen												ins- gesamt
	davon												
	im Schuljahrgang											jahrgangs- über- greifen- der Gruppen- unter- richt ¹⁾	
	Schul- eingangs- phase (EP)	01	02	03	04	05	06	07	08	09	10		

Volksschule

Englisch	–	–	–	24	30	60	58	109	77	76	54	–	488
Insgesamt	–	–	–	24	30	60	58	109	77	76	54	–	488

Sprache	Teilnehmer/-innen											ins- gesamt
	davon											
	im Schuljahrgang										jahrgangs- übergreifender Gruppen- unterricht ¹⁾	
	05	06	07	08	09	10						

Realschule

Englisch	61 066	62 059	56 218	59 438	62 458	61 544	4 646	367 429
Französisch	300	49 420	51 026	15 778	17 682	17 195	1 029	152 430
Latein	–	–	–	–	13	15	34	62
Spanisch	94	132	139	106	1 240	1 103	89	2 903
Russisch	55	67	106	96	78	49	26	477
Italienisch	–	72	42	33	395	269	73	884
Niederländisch	80	2 117	2 442	912	1 258	1 073	221	8 103
Türkisch	21	69	45	50	22	26	51	284
Polnisch	60	95	–	49	14	61	–	279
Neugriechisch	–	–	32	–	–	–	–	32
Sonstige Sprachen	97	–	–	–	152	43	–	292
Insgesamt	61 773	114 031	110 050	76 462	83 312	81 378	6 169	533 175

1) einschließlich ausgesiedelter Abiturientinnen und Abiturienten, die an Sonderlehrgängen an Gymnasien bzw. Weiterbildungskollegs teilnehmen

Noch: **8. Teilnehmerinnen und Teilnehmer am Fremdsprachenunterricht 2006/2007**
nach Schuljahrgang bzw. Bildungsbereich

Sprache	Teilnehmer/-innen										ins- gesamt
	davon										
	im Schuljahrgang									jahrgangs- über- greifender Gruppen- unterricht	
	05	06	07	08	09	10	11	12	13 ¹⁾		

Gymnasium

Englisch	75 195	72 119	68 166	65 732	65 963	62 699	70 112	60 216	51 543	6 811	598 556
Französisch	2 059	33 652	32 499	31 773	41 406	40 403	19 146	13 793	11 969	5 942	232 642
Latein	3 452	37 009	36 727	35 861	38 171	35 512	26 157	6 547	3 422	1 413	224 271
Spanisch	65	51	59	82	1 677	1 615	22 430	15 548	12 426	1 055	55 008
Russisch	–	–	–	52	408	448	1 311	944	720	210	4 093
Italienisch	–	37	30	30	621	513	4 740	3 442	2 802	583	12 798
Niederländisch	–	–	–	–	254	193	1 516	1 084	939	271	4 257
Türkisch	75	128	85	163	117	78	122	105	60	57	990
Griechisch	–	–	–	–	460	420	266	238	150	239	1 773
Chinesisch	–	–	–	–	–	–	36	34	18	196	284
Hebraeisch	–	–	–	–	–	–	148	111	69	12	340
Japanisch	17	–	–	–	39	39	101	71	55	164	486
Neugriechisch	–	–	6	12	5	6	10	14	6	32	91
Polnisch	–	–	–	–	12	–	–	–	–	–	12
Portugiesisch	–	9	–	5	3	–	51	46	47	18	179
Sonstige Sprachen	172	137	55	69	55	–	–	–	92	175	755
Insgesamt	81 035	143 142	137 627	133 779	149 191	141 926	146 146	102 193	84 318	17 178	1 136 535

Gesamtschule

Englisch	41 415	43 645	40 901	38 872	40 673	39 473	20 232	12 818	9 867	5 059	292 955
Französisch	81	7 019	7 471	7 429	7 203	7 357	2 642	1 821	1 384	1 045	43 452
Latein	19	1 298	1 668	1 411	4 710	4 624	2 676	1 767	704	59	18 936
Spanisch	45	431	341	456	1 658	1 468	8 389	6 298	4 613	207	23 906
Russisch	8	27	21	31	22	37	70	51	30	78	375
Italienisch	201	227	224	139	266	239	1 540	1 152	760	140	4 888
Niederländisch	17	174	180	168	197	233	450	329	254	16	2 018
Türkisch	77	858	1 008	1 158	1 048	935	167	90	66	317	5 724
Griechisch	–	–	–	–	–	4	–	–	–	–	4
Neugriechisch	11	6	26	16	18	38	8	2	3	44	172
Polnisch	–	–	–	–	–	–	–	–	–	12	12
Portugiesisch	10	9	12	16	–	–	–	–	–	–	47
Sonstige Sprachen	–	40	24	26	9	23	59	29	–	11	221
Insgesamt	41 884	53 734	51 876	49 722	55 804	54 431	36 233	24 357	17 681	6 988	392 710

Noch: **8. Teilnehmerinnen und Teilnehmer am Fremdsprachenunterricht 2006/2007**
nach Schuljahrgang bzw. Bildungsbereich

Sprache	Teilnehmer/-innen								insgesamt
	davon im							berufs- bildenden Bereich	
	allgemeinbildenden Bereich			zu- sammen	Förderschulbereich		zu- sammen		
	Primar- stufe	Sekundar- stufe I	Sekundar- stufe II		Primar- stufe	Sekundar- stufe I			

freie Waldorfschule

Englisch	4 363	7 729	2 877	14 969	140	817	957	267	16 193
Französisch	2 167	4 084	1 475	7 726	15	24	39	–	7 765
Latein	–	161	167	328	–	–	–	–	328
Russisch	1 953	3 249	1 053	6 255	37	14	51	–	6 306
Griechisch	–	56	–	56	–	–	–	–	56
Sonstige Sprachen	–	30	28	58	–	–	–	–	58
Insgesamt	8 483	15 309	5 600	29 392	192	855	1 047	267	30 706

Sprache	Teilnehmer/-innen								insgesamt
	davon								
	im Vorkurs	im Semester							
01		02	03	04	05	06 ¹⁾			

Weiterbildungskolleg

Englisch	2 962	5 718	4 321	5 251	2 968	1 774	909	23 903
Französisch	269	1 474	974	927	313	180	87	4 224
Latein	191	897	595	391	222	192	133	2 621
Spanisch	–	113	73	124	55	10	19	394
Russisch	8	29	43	62	43	27	27	239
Italienisch	–	33	43	48	13	–	–	137
Niederländisch	–	54	51	75	33	15	5	233
Türkisch	–	31	–	22	–	7	–	60
Griechisch	–	144	125	109	78	36	23	515
Chinesisch	–	–	7	–	–	–	–	7
Hebraeisch	–	–	–	3	2	–	–	5
Sonstige Sprachen	–	32	15	–	–	7	–	54
Zusammen	3 430	8 525	6 247	7 012	3 727	2 248	1 203	32 392

9. Klassen 2006/2007 nach Schuljahrgang, Klassenfrequenz und Standardabweichung

Schuljahrgang Bildungsstufe	Klassen										Durchschnitts- klassen- frequenz	Standard- abwei- chung
	ins- gesamt	davon Klassen mit ... Schüler/-innen										
		bis 10	11 – 15	16 – 20	21 – 25	26 – 30	31 – 35	36 – 40	41 – 45	46 und mehr		
Grundschule												
Schuleingangsphase (EP)	7 596	19	66	1 222	4 195	2 028	65	–	–	1	23,5	3,3
01	3 957	2	20	763	2 042	1 099	28	3	–	–	23,4	3,4
02	4 008	4	13	643	2 110	1 198	40	–	–	–	23,7	3,3
03	7 947	35	71	1 334	4 150	2 285	72	–	–	–	23,5	3,5
04	8 053	28	56	1 441	4 203	2 256	69	–	–	–	23,5	3,5
Insgesamt	31 561	88	226	5 403	16 700	8 866	274	3	–	1	23,5	3,4
Hauptschule												
05	1 403	9	77	650	543	112	12	–	–	–	20,5	3,8
06	1 554	20	49	561	705	207	12	–	–	–	21,4	3,9
07	1 835	25	20	470	862	441	17	–	–	–	22,7	3,9
08	2 028	23	35	388	1 016	545	20	1	–	–	23,2	3,9
09	2 317	45	142	373	1 066	651	39	–	1	–	22,9	4,6
10	2 187	10	100	973	807	259	37	1	–	–	21,0	4,0
Insgesamt	11 324	132	423	3 415	4 999	2 215	137	2	1	–	22,1	4,2
Volksschule												
01	3	1	–	2	–	–	–	–	–	–	16,3	4,5
02	2	1	–	–	–	1	–	–	–	–	19,5	9,5
03	2	1	–	–	1	–	–	–	–	–	17,0	7,0
04	2	1	–	–	–	1	–	–	–	–	20,0	10,0
Primarstufe	9	4	–	2	1	2	–	–	–	–	18,0	7,9
05	3	–	–	–	1	2	–	–	–	–	27,3	3,8
06	3	–	–	–	1	1	1	–	–	–	26,3	4,1
07	3	–	–	–	1	1	1	–	–	–	27,7	4,0
08	3	–	–	–	1	2	–	–	–	–	26,7	4,0
09	3	–	–	–	1	2	–	–	–	–	26,3	3,1
10	4	–	–	2	2	–	–	–	–	–	19,0	2,5
Sekundarstufe I	19	–	–	2	7	8	2	–	–	–	25,2	4,8
Insgesamt	28	4	–	4	8	10	2	–	–	–	22,9	6,9
Realschule												
05	1 837	2	3	12	328	1 235	257	–	–	–	27,8	2,8
06	1 834	1	3	11	280	1 121	417	1	–	–	28,3	2,9
07	1 951	1	4	20	366	1 179	381	–	–	–	27,9	3,0
08	2 035	2	2	19	313	1 253	442	4	–	–	28,2	3,0
09	2 094	2	4	17	319	1 280	467	5	–	–	28,3	3,0
10	2 131	–	–	64	720	1 166	181	–	–	–	26,4	3,0
Insgesamt	11 882	8	16	143	2 326	7 234	2 145	10	–	–	27,8	3,0

1) Klassen für geistige Entwicklung und Schule für Kranke sowie Klassen des angegliederten berufsbildenden Bereiches

Noch: 9. Klassen 2006/2007 nach Schuljahrgang, Klassenfrequenz und Standardabweichung

Schuljahrgang Bildungsstufe	Klassen										Durchschnitts- klassen- frequenz	Standard- abwei- chung
	ins- gesamt	davon Klassen mit ... Schüler/-innen										
		bis 10	11 – 15	16 – 20	21 – 25	26 – 30	31 – 35	36 – 40	41 – 45	46 und mehr		
Gymnasium												
05	2 445	6	1	5	219	1 417	797	–	–	–	29,1	2,9
06	2 373	3	2	7	209	1 387	761	4	–	–	29,1	2,8
07	2 364	5	4	14	308	1 421	609	3	–	–	28,5	3,1
08	2 318	2	7	37	393	1 310	566	3	–	–	28,2	3,4
09	2 327	5	7	27	516	1 269	500	3	–	–	27,8	3,4
10	2 284	5	6	79	663	1 197	331	3	–	–	26,9	3,6
Insgesamt	14 111	26	27	169	2 308	8 001	3 564	16	–	–	28,3	3,3
Gesamtschule												
05	1 132	3	–	3	95	973	58	–	–	–	28,3	2,3
06	1 136	2	1	7	94	973	59	–	–	–	28,2	2,3
07	1 131	2	–	9	63	1 002	55	–	–	–	28,3	2,2
08	1 131	1	1	10	74	952	93	–	–	–	28,4	2,2
09	1 201	5	33	27	147	741	248	–	–	–	27,9	4,1
10	1 152	2	3	51	245	731	119	–	1	–	27,1	3,4
Insgesamt	6 883	15	38	107	718	5 372	632	–	1	–	28,0	2,9
freie Waldorfschule												
Schuleingangsphase (EP)	11	–	–	1	4	1	4	1	–	–	27,9	6,2
01	47	8	5	1	5	7	15	4	–	2	25,3	10,9
02	47	8	2	4	4	7	15	6	–	1	25,6	11,9
03	52	4	6	2	5	5	16	11	1	2	28,3	11,4
04	49	3	5	2	3	4	15	16	–	1	30,1	10,9
Primarstufe	206	23	18	10	21	24	65	38	1	6	27,4	11,2
05	52	4	7	1	3	7	18	11	1	–	28,2	10,4
06	51	5	2	5	6	7	10	16	–	–	28,1	10,1
07	56	2	6	4	6	10	10	18	–	–	28,3	9,8
08	51	2	6	7	3	6	15	12	–	–	27,6	9,4
09	47	2	3	6	3	5	17	11	–	–	28,8	8,7
10	52	3	9	2	5	10	10	11	–	2	27,4	10,6
Sekundarstufe I	309	18	33	25	26	45	80	79	1	2	28,1	9,9
11	39	–	3	1	3	9	18	5	–	–	29,6	6,8
12	39	1	5	–	2	13	11	7	–	–	28,4	8,2
13	34	1	6	11	9	5	2	–	–	–	20,2	6,0
Sekundarstufe II ohne Jahrgang ¹⁾	112	2	14	12	14	27	31	12	–	–	26,4	8,2
	62	31	9	5	4	4	7	2	–	–	15,3	9,8
Insgesamt	689	74	74	52	65	100	183	131	2	8	15,4	10,8

10. Hauptamtliche und BAT-Lehrerinnen und -Lehrer 2006/2007 nach Lehramt und Alter

Lehramt a = Zusammen b = weiblich	Hauptamtliche und BAT-Lehrer/-innen											mit dem Durch- schnitts- alter	
	ins- gesamt	davon									65 Jahre und älter		
		unter 25 Jahre	im Alter von ... bis unter ... Jahren										
		25 – 30	30 – 35	35 – 40	40 – 45	45 – 50	50 – 55	55 – 60	60 – 65				
Grundschule													
Primarstufe	a	19 795	36	2 408	4 523	4 486	2 741	3 503	1 527	447	124	–	38,8
	b	18 334	36	2 320	4 252	4 128	2 467	3 275	1 354	389	113	–	38,7
Grund-/Hauptschule (Stufenschwerpunkt I – altes Lehramt –)	a	11 600	1	74	125	211	188	440	5 164	4 724	673	–	53,6
	b	10 549	1	73	116	194	174	410	4 861	4 190	530	–	53,4
Grund-/Hauptschule (Stufenschwerpunkt II – altes Lehramt –)	a	4 156	–	5	12	12	18	62	1 271	2 386	390	–	55,6
	b	3 077	–	5	11	12	14	57	1 089	1 704	185	–	55,1
Volksschule – altes Lehramt –	a	2 300	–	2	9	8	8	17	136	715	1 404	1	59,4
	b	2 032	–	2	6	7	8	17	117	677	1 198	–	59,3
Sonderpädagogik	a	524	–	76	113	66	60	85	91	23	10	–	40,5
	b	442	–	72	98	55	52	72	71	15	7	–	39,9
Sonderschulen – altes Lehramt –	a	86	–	4	10	8	6	19	26	11	2	–	46,3
	b	75	–	4	9	8	6	15	23	8	2	–	45,7
Sonderpädagogik und Primarstufe	a	67	–	11	20	10	8	7	5	5	1	–	38,6
	b	61	–	11	18	8	8	6	5	5	–	–	38,4
Sonderpädagogik und Sekundarstufe I	a	19	–	3	7	6	2	1	–	–	–	–	35,1
	b	14	–	2	6	4	2	–	–	–	–	–	34,3
Sonderpädagogik gem. Lehramtsprüfungsordnung (LPO) v. 27.03.2003	a	12	–	1	4	2	–	2	2	1	–	–	39,7
	b	8	–	1	3	1	–	1	1	1	–	–	38,6
Grund-, Haupt- und Realschule und entspr. Jahrgangsstufen der Gesamtschule – Schwerpkt. Grundschule	a	44	2	18	13	2	2	–	2	4	1	–	34,0
	b	35	2	16	10	1	2	–	1	3	–	–	32,5
Grund-, Haupt- und Realschule und entspr. Jahrgangsstufen der Gesamtschule – Schwerpkt. Haupt-, Real- und Gesamtschule	a	11	–	–	–	3	5	1	1	1	–	–	43,5
	b	9	–	–	–	2	5	1	1	–	–	–	42,8
Sekundarstufe I und Primarstufe	a	79	1	2	5	5	7	29	20	8	2	–	46,7
	b	67	1	2	4	5	6	24	15	8	2	–	46,6
Sekundarstufe I	a	91	–	2	2	5	6	28	35	11	1	1	48,8
	b	76	–	2	1	4	6	23	30	9	1	–	48,6
Realschule – altes Lehramt –	a	12	–	–	–	1	1	1	5	2	2	–	51,5
	b	11	–	–	–	1	1	1	5	2	1	–	50,7
Sekundarstufe II und Sekundarstufe I	a	39	–	4	4	7	9	7	6	2	–	–	41,7
	b	31	–	2	3	5	8	6	5	2	–	–	42,7
Gymnasium – altes Lehramt –	a	5	–	–	–	1	1	–	2	1	–	–	47,2
	b	5	–	–	–	1	1	–	2	1	–	–	47,2
Sekundarstufe II (ohne beruflicher Fachrichtung)	a	6	–	–	–	–	–	6	–	–	–	–	47,3
	b	6	–	–	–	–	–	6	–	–	–	–	47,3
Sekundarstufe II (mit beruflicher Fachrichtung)	a	3	–	–	–	–	1	1	–	1	–	–	49,0
	b	2	–	–	–	–	–	1	–	1	–	–	52,5
Berufskolleg	a	1	–	–	–	–	1	–	–	–	–	–	43,0
	b	1	–	–	–	–	1	–	–	–	–	–	43,0
Fachhochschullehrer/-in	a	1	–	–	–	–	–	–	–	–	1	–	60,0
	b	1	–	–	–	–	–	–	–	–	1	–	60,0
Fachlehrer/-in an Sonderschulen	a	4	–	–	–	–	–	–	2	2	–	–	54,0
	b	4	–	–	–	–	–	–	2	2	–	–	54,0
Religionslehrer/-in/ Geistlicher/Katechet	a	21	–	–	2	3	4	4	3	3	2	–	46,7
	b	16	–	–	–	3	3	4	3	2	1	–	47,4
Fachlehrer/-in (Werkstattlehrer/-in)	a	1	–	–	–	–	–	–	–	1	–	–	59,0
	b	1	–	–	–	–	–	–	–	1	–	–	59,0

Noch: 10. Hauptamtliche und BAT-Lehrerinnen und -Lehrer 2006/2007 nach Lehramt und Alter

Lehramt a = Zusammen b = weiblich	Hauptamtliche und BAT-Lehrer/-innen											mit dem Durch- schnitts- alter	
	ins- gesamt	davon									65 Jahre und älter		
		unter 25 Jahre	im Alter von ... bis unter ... Jahren										
		25 – 30	30 – 35	35 – 40	40 – 45	45 – 50	50 – 55	55 – 60	60 – 65				
noch: Grundschule													
Fachlehrer/-in (allgemein)	a	91	1	1	4	6	10	2	25	37	5	–	50,8
	b	73	1	1	2	2	5	1	23	33	5	–	52,4
Fachlehrer/-in (Kurz- und Maschinenschreiben)	a	1	–	–	–	–	–	–	–	1	–	–	57,0
	b	1	–	–	–	–	–	–	–	1	–	–	57,0
Schulkindergärtner/-in	a	546	–	5	8	52	51	34	122	221	53	–	51,8
	b	530	–	5	7	51	48	33	120	214	52	–	51,8
Sozialarbeiter/-in (ohne sonderpädagogische Zusatzausbildung)	a	166	1	6	6	9	13	29	36	56	10	–	49,9
	a	153	1	6	5	8	12	27	32	52	10	–	50,0
Erzieher/-in (ohne sonderpädagogische Zusatzausbildung)	a	25	–	–	–	1	–	2	5	14	3	–	54,8
	b	23	–	–	–	1	–	2	3	14	3	–	55,0
sonst. pädagogische Unterrichtshilfe (ohne sonderpädagogische Zusatzausbildung)	a	19	1	–	1	1	8	2	4	2	–	–	44,1
	b	17	1	–	1	1	8	2	2	2	–	–	43,2
Sozialarbeiter/-in (mit sonderpädagogischer Zusatzausbildung)	a	41	–	2	1	5	4	7	10	11	1	–	48,4
	b	36	–	2	1	4	3	6	8	11	1	–	48,7
Erzieher/-in (mit sonderpädagogischer Zusatzausbildung)	a	14	–	–	–	2	1	2	2	6	1	–	51,8
	b	14	–	–	–	2	1	2	2	6	1	–	51,8
sonst. pädagogische Unterrichtshilfe (mit sonderpädagogischer Zusatzausbildung)	a	2	–	–	–	–	–	1	–	–	1	–	52,5
	b	2	–	–	–	–	–	1	–	–	1	–	52,5
Lehrer/-in mit Qualifikation (1. Staatsprüfung)	a	147	12	19	22	26	20	25	12	8	3	–	38,9
	b	116	12	19	15	20	14	20	9	5	2	–	37,9
Lehrer/-in mit ausländischer Qualifikation	a	464	–	6	14	43	39	56	103	122	81	–	51,4
	b	278	–	6	9	28	22	31	57	82	43	–	51,0
Sonstige Lehrer/-in (u. a. Gymnastiklehrer/-in, Übungsleiter/-in)	a	249	9	6	5	5	14	17	100	74	19	–	51,0
	b	223	7	6	3	4	13	14	92	70	14	–	51,2
Lehrer/-in insgesamt	a	40 642	64	2 655	4 910	4 986	3 228	4 390	8 717	8 900	2 790	2	46,5
	b	36 323	62	2 557	4 580	4 560	2 890	4 058	7 933	7 510	2 173	–	46,0
Hauptschule													
Primarstufe	a	938	–	101	428	251	91	43	18	3	3	–	35,0
	b	761	–	89	355	197	60	40	16	3	1	–	34,8
Grund-/Hauptschule Stufenschwerpunkt I – altes Lehramt –	a	1 408	–	29	75	108	62	160	521	357	96	–	50,3
	b	1 038	–	26	58	70	44	124	432	238	46	–	49,9
Grund-/Hauptschule Stufenschwerpunkt II – altes Lehramt –	a	7 881	–	13	37	67	68	220	2 441	4 066	968	1	55,4
	b	4 116	–	12	24	38	40	175	1 666	1 915	246	–	54,4
Volksschule – altes Lehramt –	a	882	–	–	2	4	1	4	38	142	688	3	60,6
	b	517	–	–	2	2	1	2	23	98	388	1	60,3
Sonderpädagogik	a	33	–	1	9	6	2	6	4	5	–	–	42,0
	b	22	–	1	7	3	1	3	2	5	–	–	42,1
Sonderschulen – altes Lehramt –	a	7	–	1	–	1	1	1	1	1	1	–	46,3
	b	7	–	1	–	1	1	1	1	1	1	–	46,3
Sonderpädagogik und Sekundarstufe I	a	9	–	–	4	1	2	1	–	–	1	–	39,7
	b	7	–	–	3	1	1	1	–	–	1	–	40,1

Noch: 10. Hauptamtliche und BAT-Lehrerinnen und -Lehrer 2006/2007 nach Lehramt und Alter

Lehramt a= Zusammen b= weiblich	Hauptamtliche und BAT-Lehrer/-innen											mit dem Durch- schnitts- alter	
	ins- gesamt	davon											
		unter 25 Jahre	im Alter von ... bis unter ... Jahren								65 Jahre und älter		
		25 – 30	30 – 35	35 – 40	40 – 45	45 – 50	50 – 55	55 – 60	60 – 65				
noch: Hauptschule													
Sozialarbeiter/-in (mit sonderpädagogischer Zusatzausbildung)	a	69	–	13	5	13	14	16	7	1	–	–	40,0
	b	39	–	12	2	5	7	9	3	1	–	–	38,6
Erzieher/-in (mit sonderpädagogischer Zusatzausbildung)	a	2	–	–	–	2	–	–	–	–	–	–	39,0
	b	1	–	–	–	1	–	–	–	–	–	–	39,0
sonst. pädagogische Unterrichtshilfe (mit sonderpädagogischer Zusatzausbildung)	a	3	–	1	1	–	–	–	–	1	–	–	39,0
	b	3	–	1	1	–	–	–	–	1	–	–	39,0
Lehrer/-in mit Qualifikation (1. Staatsprüfung)	a	616	1	14	57	114	180	151	69	22	8	–	42,9
	b	283	1	9	30	48	80	78	29	5	3	–	42,4
Lehrer/-in mit ausländischer Qualifikation	a	312	–	3	7	25	37	53	61	86	40	–	50,7
	b	146	–	2	4	14	22	26	23	45	10	–	49,3
Sonstige Lehrer/-in (u. a. Gymnastiklehrer/-in, Übungsleiter/-in)	a	271	–	2	5	12	39	27	64	95	25	2	51,6
	b	205	–	2	5	6	23	17	54	80	18	–	52,1
Lehrer/-in insgesamt	a	19 597	2	418	1 295	1 805	1 547	2 877	4 557	5 186	1 904	6	49,6
	b	11 887	2	356	957	1 089	944	2 089	3 060	2 640	749	1	48,3
Volksschule													
Primarstufe	a	4	–	2	–	2	–	–	–	–	–	–	32,3
	b	4	–	2	–	2	–	–	–	–	–	–	32,3
Grund-/Hauptschule Stufenschwerpunkt I – altes Lehramt –	a	5	–	–	–	–	–	–	4	1	–	–	54,4
	b	5	–	–	–	–	–	–	4	1	–	–	54,4
Grund-/Hauptschule Stufenschwerpunkt II – altes Lehramt –	a	15	–	–	–	–	–	–	7	6	2	–	56,4
	b	5	–	–	–	–	–	–	3	2	–	–	54,8
Volksschule – altes Lehramt –	a	3	–	–	–	–	–	–	–	–	3	–	62,7
	b	2	–	–	–	–	–	–	–	–	2	–	62,0
Sekundarstufe I	a	12	–	–	3	1	–	7	1	–	–	–	42,7
	b	6	–	–	–	1	–	5	–	–	–	–	45,2
Fachlehrer/-in (allgemein)	a	2	–	–	–	–	–	–	–	2	–	–	56,0
	b	2	–	–	–	–	–	–	–	2	–	–	56,0
Lehrer/-in mit Qualifikation (1. Staatsprüfung)	a	3	–	–	–	1	1	1	–	–	–	–	42,7
	b	1	–	–	–	–	1	–	–	–	–	–	41,0
Lehrer/-in mit ausländischer Qualifikation	a	1	–	–	–	–	–	–	–	1	–	–	59,0
	b	1	–	–	–	–	–	–	–	1	–	–	59,0
Sonstige Lehrer/-in (u. a. Gymnastiklehrer/-in, Übungsleiter/-in)	a	1	–	–	–	–	–	–	1	–	–	–	50,0
	b	1	–	–	–	–	–	–	1	–	–	–	50,0
Lehrer/-in insgesamt	a	46	–	2	3	4	1	8	13	10	5	–	49,9
	b	27	–	2	–	3	1	5	8	6	2	–	49,3
Realschule													
Primarstufe	a	128	–	9	75	32	8	3	1	–	–	–	33,9
	b	97	–	9	57	22	5	3	1	–	–	–	33,8
Grund-/Hauptschule Stufenschwerpunkt I – altes Lehramt –	a	71	–	5	11	9	5	9	21	9	2	–	45,2
	b	51	–	4	6	6	4	8	17	6	–	–	45,3
Grund-/Hauptschule Stufenschwerpunkt II – altes Lehramt –	a	87	–	2	2	3	–	3	37	36	3	1	53,0
	b	47	–	2	1	2	–	2	23	17	–	–	51,5
Volksschule – altes Lehramt –	a	17	–	–	1	–	–	1	1	7	7	–	56,8
	b	7	–	–	1	–	–	–	–	5	1	–	54,6
Sonderpädagogik	a	5	–	–	1	–	–	1	2	–	1	–	48,8
	b	3	–	–	–	–	–	1	1	–	1	–	53,7

Noch: 10. Hauptamtliche und BAT-Lehrerinnen und -Lehrer 2006/2007 nach Lehramt und Alter

Lehramt a = Zusammen b = weiblich	Hauptamtliche und BAT-Lehrer/-innen											mit dem Durch- schnitts- alter	
	ins- gesamt	davon									65 Jahre und älter		
		unter 25 Jahre	im Alter von ... bis unter ... Jahren										
		25 – 30	30 – 35	35 – 40	40 – 45	45 – 50	50 – 55	55 – 60	60 – 65				
noch: Realschule													
Lehrer/-in mit Qualifikation (1. Staatsprüfung)	a	457	4	14	59	79	102	83	64	41	11	–	43,3
	b	191	4	9	21	32	50	35	29	9	2	–	42,3
Lehrer/-in mit ausländischer Qualifikation	a	51	–	2	2	2	8	8	11	10	8	–	49,8
	b	33	–	2	2	–	6	5	7	6	5	–	48,9
Sonstige Lehrer/-in (u. a. Gymnastiklehrer/-in, Übungsleiter/-in)	a	224	2	5	13	15	25	31	50	54	28	1	49,6
	b	150	1	3	5	7	14	25	38	43	14	–	50,4
Lehrer/-in insgesamt	a	18 157	6	319	1 485	2 426	1 735	2 908	4 378	3 689	1 189	22	47,8
	b	11 940	5	269	1 010	1 429	1 129	2 137	2 980	2 364	610	7	47,6
Gymnasium													
Primarstufe	a	1	–	–	–	–	1	–	–	–	–	–	41,0
	b	1	–	–	–	–	1	–	–	–	–	–	41,0
Grund-/Hauptschule Stufenschwerpunkt I – altes Lehramt –	a	15	–	–	–	–	–	–	8	5	2	–	54,9
	b	14	–	–	–	–	–	–	7	5	2	–	55,1
Grund-/Hauptschule Stufenschwerpunkt II – altes Lehramt –	a	90	–	–	1	–	–	1	28	44	15	1	55,8
	b	53	–	–	–	–	–	–	25	22	6	–	54,9
Volksschule – altes Lehramt –	a	16	–	–	–	–	–	–	3	7	6	–	57,3
	b	13	–	–	–	–	–	–	3	5	5	–	56,8
Sonderpädagogik	a	3	–	–	–	–	–	2	–	1	–	–	50,3
	b	3	–	–	–	–	–	2	–	1	–	–	50,3
Grund-, Haupt- und Realschule und entspr. Jahrgangsstufen der Gesamtschule – Schwerpkt. Grundschule	a	1	–	–	–	1	–	–	–	–	–	–	39,0
	b	1	–	–	–	1	–	–	–	–	–	–	39,0
Grund-, Haupt- und Realschule und entspr. Jahrgangsstufen der Gesamtschule – Schwerpkt. Haupt-, Real- und Gesamtschule	a	3	–	–	1	–	1	1	–	–	–	–	41,0
	b	3	–	–	1	–	1	1	–	–	–	–	41,0
Sekundarstufe I und Primarstufe	a	12	–	–	1	–	1	4	1	4	–	1	50,3
	b	9	–	–	1	–	1	3	–	3	–	1	49,6
Sekundarstufe I	a	1 473	1	8	38	89	87	304	720	173	52	1	49,6
	b	991	1	6	26	47	54	256	484	90	26	1	49,2
Realschule – altes Lehramt –	a	135	–	1	2	4	4	3	28	64	27	2	55,1
	b	110	–	1	–	3	3	3	22	53	24	1	55,5
Sekundarstufe II und Sekundarstufe I	a	10 800	2	825	2 722	2 487	1 798	1 970	768	167	57	4	39,2
	b	6 144	2	647	1 672	1 363	987	1 057	332	55	28	1	38,2
Gymnasium – altes Lehramt –	a	20 119	–	219	837	625	425	824	6 605	7 953	2 600	31	53,3
	b	8 636	–	177	522	343	244	486	3 507	2 730	621	6	51,4
Gymnasium und Gesamtschule	a	88	–	21	33	9	10	5	5	4	1	–	36,0
	b	50	–	18	13	7	5	2	3	1	1	–	34,9
Sekundarstufe II (ohne berufliche Fachrichtung)	a	583	–	7	30	40	55	179	209	54	9	–	47,7
	b	260	–	6	19	13	30	96	78	12	6	–	46,6
Berufsbildende Schulen – altes Lehramt –	a	23	–	–	1	2	1	2	5	9	3	–	52,6
	b	8	–	–	1	1	1	1	1	3	–	–	48,1
Sekundarstufe II (mit beruflicher Fachrichtung)	a	11	–	–	–	1	–	2	7	1	–	–	50,0
	b	4	–	–	–	–	–	–	4	–	–	–	52,3
Fachhochschullehrer/-in	a	1	–	–	–	–	–	–	1	–	–	–	50,0
	b	–	–	–	–	–	–	–	–	–	–	–	–
Fachlehrer/-in an Sonderschulen	a	2	–	–	–	–	–	–	–	2	–	–	57,5
	b	1	–	–	–	–	–	–	–	1	–	–	56,0
Religionslehrer/-in/ Geistlicher/Katechet	a	140	–	–	12	21	37	27	16	15	11	1	45,7
	b	61	–	–	4	6	19	14	6	6	6	–	46,4
Fachlehrer/-in (Werkstattlehrer/-in)	a	2	–	–	–	–	1	–	–	1	–	–	51,0
	b	1	–	–	–	–	1	–	–	–	–	–	44,0
Fachlehrer/-in (allgemein)	a	101	–	4	5	3	4	7	14	45	19	–	53,0
	b	76	–	3	3	2	3	6	9	37	13	–	53,1

Noch: 10. Hauptamtliche und BAT-Lehrerinnen und -Lehrer 2006/2007 nach Lehramt und Alter

Lehramt a = Zusammen b = weiblich	Hauptamtliche und BAT-Lehrer/-innen											mit dem Durch- schnitts- alter	
	ins- gesamt	davon											
		unter 25 Jahre	im Alter von ... bis unter ... Jahren								65 Jahre und älter		
		25 – 30	30 – 35	35 – 40	40 – 45	45 – 50	50 – 55	55 – 60	60 – 65				
noch: Gymnasium													
Sozialarbeiter/-in (ohne sonderpädagogische Zusatzausbildung)	a	1	–	–	–	1	–	–	–	–	–	–	39,0
	b	–	–	–	–	–	–	–	–	–	–	–	–
Erzieher/-in (ohne sonderpädagogische Zusatzausbildung)	a	1	–	–	–	–	–	1	–	–	–	–	53,0
	b	1	–	–	–	–	–	–	1	–	–	–	53,0
sonst. pädagogische Unterrichtshilfe (ohne sonderpädagogische Zusatzausbildung)	a	8	1	2	1	1	1	1	–	–	–	–	35,9
	b	5	–	2	1	–	1	–	1	–	–	–	36,4
Sozialarbeiter/-in (mit sonderpädagogischer Zusatzausbildung)	a	1	–	–	–	–	–	1	–	–	–	–	45,0
	b	1	–	–	–	–	–	1	–	–	–	–	45,0
Lehrer/-in mit Qualifikation (1. Staatsprüfung)	a	757	2	28	47	53	51	53	174	248	100	1	50,7
	b	324	1	13	13	22	31	31	101	89	23	–	49,6
Lehrer/-in mit ausländischer Qualifikation	a	157	1	1	5	7	6	8	22	68	37	2	54,6
	b	101	1	–	4	5	3	6	15	44	22	1	54,2
Sonstige Lehrer/-in (u. a. Gymnastiklehrer/-in, Übungsleiter/-in)	a	406	4	13	23	16	26	32	100	137	54	1	51,2
	b	312	3	11	11	11	16	25	93	110	32	–	51,4
Lehrer/-in insgesamt	a	34 950	11	1 129	3 759	3 360	2 509	3 426	8 716	9 002	2 993	45	48,6
	b	17 183	8	884	2 291	1 824	1 401	1 990	4 692	3 267	815	11	46,5
Gesamtschule													
Primarstufe	a	102	–	13	40	30	11	5	2	1	–	–	35,1
	b	81	–	13	32	20	8	5	2	1	–	–	35,0
Grund-/Hauptschule Stufenschwerpunkt I – altes Lehramt –	a	247	–	3	3	6	3	9	117	88	18	–	53,4
	b	184	–	3	1	4	3	9	94	59	11	–	53,0
Grund-/Hauptschule Stufenschwerpunkt II – altes Lehramt –	a	1 889	–	3	5	3	5	25	692	942	212	2	55,5
	b	963	–	2	5	3	4	19	425	433	70	2	54,7
Volksschule – altes Lehramt –	a	179	–	–	–	–	1	–	13	55	109	1	59,5
	b	93	–	–	–	–	–	–	9	30	54	–	59,2
Sonderpädagogik	a	41	–	1	5	8	9	9	7	2	–	–	43,0
	b	24	–	1	3	6	6	3	5	–	–	–	41,5
Sonderschulen – altes Lehramt –	a	30	–	–	2	1	3	10	11	1	2	–	48,4
	b	18	–	–	2	–	2	7	5	1	1	–	47,8
Sonderpädagogik und Primarstufe	a	1	–	1	–	–	–	–	–	–	–	–	29,0
	b	–	–	–	–	–	–	–	–	–	–	–	–
Sonderpädagogik und Sekundarstufe I	a	12	–	–	3	1	1	2	3	1	1	–	44,8
	b	6	–	–	1	1	–	–	3	–	1	–	46,7
Grund-, Haupt- und Realschule und entspr. Jahrgangsstufen der Gesamtschule – Schwerpkt. Grundschule	a	11	–	9	1	–	–	–	–	1	–	–	31,0
	b	9	–	8	1	–	–	–	–	–	–	–	28,4
Grund-, Haupt- und Realschule und entspr. Jahrgangsstufen der Gesamtschule – Schwerpkt. Haupt-, Real- und Gesamtschule	a	44	–	7	11	10	4	6	3	3	–	–	38,2
	b	24	–	6	7	5	–	4	1	1	–	–	36,1
Sekundarstufe I und Primarstufe	a	37	–	4	11	4	4	7	2	3	2	–	41,0
	b	26	–	4	8	3	2	5	1	2	1	–	39,6
Sekundarstufe I	a	4 507	1	178	279	392	497	1 573	1 168	350	67	2	46,2
	b	2 845	1	150	175	246	356	1 114	628	146	29	–	45,3
Realschule – altes Lehramt –	a	641	–	7	1	4	3	16	222	302	86	–	55,1
	b	457	–	6	1	4	1	11	177	211	46	–	54,7
Sekundarstufe II und Sekundarstufe I	a	5 746	–	154	750	1 254	1 160	1 622	656	122	27	1	42,2
	b	3 112	–	124	448	656	684	878	276	40	6	–	41,5

Noch: 10. Hauptamtliche und BAT-Lehrerinnen und -Lehrer 2006/2007 nach Lehramt und Alter

Lehramt a = Zusammen b = weiblich	Hauptamtliche und BAT-Lehrer/-innen											mit dem Durch- schnitts- alter	
	ins- gesamt	davon											
		unter 25 Jahre	im Alter von ... bis unter ... Jahren								65 Jahre und älter		
			25 – 30	30 – 35	35 – 40	40 – 45	45 – 50	50 – 55	55 – 60	60 – 65			
noch: Gesamtschule													
Gymnasium	a	1 869	–	4	16	31	31	116	761	740	169	1	53,9
– altes Lehramt –	b	743	–	4	6	19	22	60	357	232	43	–	52,6
Gymnasium und Gesamtschule	a	34	–	5	14	6	3	4	2	–	–	–	35,6
	b	25	–	4	10	4	3	2	2	–	–	–	35,5
Sekundarstufe II (ohne berufliche Fachrichtung)	a	538	–	2	13	24	53	235	172	36	3	–	47,9
	b	239	–	2	8	11	29	120	60	8	1	–	46,9
Berufsbildende Schulen – altes Lehramt –	a	50	–	–	–	2	–	1	10	28	9	–	56,0
	b	8	–	–	–	1	–	1	2	4	–	–	52,0
Sekundarstufe II und Sonderpädagogik	a	7	–	–	–	1	1	5	–	–	–	–	45,0
	b	5	–	–	–	1	–	4	–	–	–	–	44,8
Sekundarstufe II (mit beruflicher Fachrichtung)	a	23	–	–	1	2	–	4	11	5	–	–	50,1
	b	7	–	–	1	1	–	3	2	–	–	–	45,1
Berufkolleg	a	1	–	–	1	–	–	–	–	–	–	–	34,0
	b	–	–	–	–	–	–	–	–	–	–	–	–
Fachhochschullehrer/-in	a	1	–	–	–	–	–	1	–	–	–	–	46,0
	b	1	–	–	–	–	–	1	–	–	–	–	46,0
Religionslehrer/-in/ Geistlicher/Katechet	a	23	–	–	3	2	10	3	2	1	2	–	44,4
	b	7	–	–	1	1	4	1	–	–	–	–	41,1
Fachlehrer/-in (Werkstattlehrer/-in)	a	15	–	–	–	1	–	3	3	6	2	–	53,3
	b	5	–	–	–	–	–	2	2	1	–	–	50,4
Fachlehrer/-in (allgemein)	a	73	–	–	3	3	8	7	14	28	10	–	52,1
	b	50	–	–	2	1	3	4	12	21	7	–	53,1
Fachlehrer/-in (Kurz- und Maschinenschreiben)	a	1	–	–	–	–	–	–	1	–	–	–	51,0
	b	1	–	–	–	–	–	–	1	–	–	–	51,0
Fachlehrer/-in (technischer Lehrer/-in)	a	8	–	–	–	1	–	1	1	4	1	–	52,8
	b	4	–	–	–	1	–	1	1	1	–	–	47,3
Sozialarbeiter/-in (ohne sonderpädagogische Zusatzausbildung)	a	238	3	15	17	39	38	43	54	27	2	–	44,3
	b	168	3	13	9	26	28	34	37	16	2	–	44,0
sonst. pädagogische Unterrichtshilfe (ohne sonderpädagogische Zusatzausbildung)	a	3	–	–	–	–	–	1	–	2	–	–	55,7
	b	1	–	–	–	–	–	1	–	–	–	–	49,0
Sozialarbeiter/-in (mit sonderpädagogischer Zusatzausbildung)	a	53	1	3	4	8	13	11	10	3	–	–	42,8
	b	36	1	2	3	7	8	8	6	1	–	–	42,1
Erzieher/-in (mit sonderpädagogischer Zusatzausbildung)	a	1	–	–	–	–	–	–	–	1	–	–	56,0
	b	1	–	–	–	–	–	–	–	1	–	–	56,0
Lehrer/-in mit Qualifikation (1. Staatsprüfung)	a	300	1	17	33	57	74	58	32	26	1	1	42,6
	b	145	1	12	17	21	39	33	13	9	–	–	41,9
Lehrer/-in mit ausländischer Qualifikation	a	183	1	7	11	21	25	24	29	50	15	–	48,3
	b	93	1	5	5	15	14	15	10	25	3	–	46,4
Sonstige Lehrer/-in (u. a. Gymnastiklehrer/-in, Übungsleiter/-in)	a	158	1	12	15	12	23	22	39	24	10	–	46,1
	b	95	–	8	4	5	10	16	26	19	7	–	48,0
Lehrer/-in insgesamt	a	17 066	8	445	1 242	1 923	1 980	3 823	4 037	2 852	748	8	47,2
	b	9 476	7	367	750	1 062	1 226	2 361	2 157	1 262	282	2	46,2
freie Waldorfschule													
Primarstufe	a	288	–	10	13	30	55	74	71	27	8	–	46,2
	b	219	–	10	10	22	46	57	46	22	6	–	45,7
Sonderschulen – altes Lehramt –	a	366	1	3	11	26	42	101	105	60	12	5	48,8
	b	233	1	3	7	17	30	68	57	39	10	1	48,5
Sekundarstufe I	a	714	–	18	34	61	120	195	169	86	23	8	47,3
	b	447	–	16	20	50	71	126	94	51	15	4	46,7
Sekundarstufe II (ohne berufliche Fachrichtung)	a	277	–	3	5	30	39	82	86	22	9	1	47,7
	b	131	–	2	4	19	15	44	36	7	4	–	46,6
Berufsbildende Schulen – altes Lehramt –	a	3	–	–	–	–	1	1	1	–	–	–	48,3
	b	1	–	–	–	–	–	–	1	–	–	–	54,0

Noch: 10. Hauptamtliche und BAT-Lehrerinnen und -Lehrer 2006/2007 nach Lehramt und Alter

Lehramt a = Zusammen b = weiblich	Hauptamtliche und BAT-Lehrer/-innen											mit dem Durch- schnitts- alter	
	ins- gesamt	davon											
		unter 25 Jahre	im Alter von ... bis unter ... Jahren								65 Jahre und älter		
		25 – 30	30 – 35	35 – 40	40 – 45	45 – 50	50 – 55	55 – 60	60 – 65				
noch: freie Waldorfschule													
Religionslehrer/-in/ Geistlicher/Katechet	a	2	–	–	–	–	–	2	–	–	–	–	46,5
	b	2	–	–	–	–	–	2	–	–	–	–	46,5
Fachlehrer/-in (Werkstattlehrer/-in)	a	8	–	–	–	–	–	2	4	2	–	–	52,1
	b	2	–	–	–	–	–	–	1	1	–	–	54,5
Lehrer/-in insgesamt	a	1 658	1	34	63	147	257	457	436	197	52	14	47,5
	b	1 035	1	31	41	108	162	297	235	120	35	5	46,9
Weiterbildungskolleg													
Primarstufe	a	14	–	5	5	1	2	1	–	–	–	–	33,9
	b	10	–	4	3	1	2	–	–	–	–	–	33,4
Grund-/Hauptschule Stufenschwerpunkt I – altes Lehramt –	a	3	–	1	–	–	–	–	2	–	–	–	43,7
	b	3	–	1	–	–	–	–	2	–	–	–	43,7
Grund-/Hauptschule Stufenschwerpunkt II – altes Lehramt –	a	12	–	–	1	–	–	–	1	8	2	–	54,8
	b	4	–	–	1	–	–	–	–	2	1	–	51,8
Volksschule – altes Lehramt –	a	1	–	–	–	–	–	–	–	1	–	–	56,0
	b	1	–	–	–	–	–	–	–	1	–	–	56,0
Grund-, Haupt- und Realschule und entspr. Jahrgangsstufen der Gesamtschule – Schwerpkt. Grundschule	a	1	–	–	–	–	–	1	–	–	–	–	48,0
	b	1	–	–	–	–	–	1	–	–	–	–	48,0
Grund-, Haupt- und Realschule und entspr. Jahrgangsstufen der Gesamtschule – Schwerpkt. Haupt-, Real- und Gesamtschule	a	5	–	–	1	–	2	1	1	–	–	–	44,0
	b	–	–	–	–	–	–	–	–	–	–	–	–
Sekundarstufe I und Primarstufe	a	1	–	–	1	–	–	–	–	–	–	–	34,0
	b	–	–	–	–	–	–	–	–	–	–	–	–
Sekundarstufe I	a	211	–	9	18	21	22	52	68	17	4	–	46,1
	b	117	–	7	10	8	14	36	37	5	–	–	45,3
Realschule – altes Lehramt –	a	99	–	2	–	–	3	6	24	46	18	–	55,1
	b	61	–	2	–	–	2	5	13	26	13	–	54,9
Sekundarstufe II und Sekundarstufe I	a	475	–	19	99	126	45	91	70	20	5	–	41,1
	b	265	–	16	61	68	25	55	33	7	–	–	40,0
Gymnasium – altes Lehramt –	a	693	–	2	14	13	10	52	255	242	102	3	54,0
	b	284	–	2	11	7	6	27	123	83	24	1	52,3
Gymnasium und Gesamtschule	a	5	–	–	1	1	2	1	–	–	–	–	39,8
	b	4	–	–	1	1	2	–	–	–	–	–	38,3
Sekundarstufe II (ohne berufliche Fachrichtung)	a	90	–	1	7	10	4	27	33	8	–	–	46,8
	b	40	–	–	5	6	2	16	10	1	–	–	44,5
Berufsbildende Schulen – altes Lehramt –	a	10	–	–	2	–	–	–	1	3	4	–	54,4
	b	2	–	–	1	–	–	–	–	1	–	–	46,5
Sekundarstufe II (mit beruflicher Fachrichtung)	a	4	–	–	–	1	1	1	1	–	–	–	44,3
	b	2	–	–	–	1	1	–	–	–	–	–	38,5
Fachlehrer/-in (allgemein)	a	1	–	–	–	–	–	–	–	–	1	–	62,0
	b	–	–	–	–	–	–	–	–	–	–	–	–
Sozialarbeiter/-in (ohne sonderpädagogische Zusatzausbildung)	a	6	1	–	–	1	1	1	2	–	–	–	42,7
	b	2	–	–	–	–	1	–	1	–	–	–	48,0
Sozialarbeiter/-in (mit sonderpädagogischer Zusatzausbildung)	a	1	–	–	–	–	1	–	–	–	–	–	41,0
	b	–	–	–	–	–	–	–	–	–	–	–	–
Lehrer/-in mit Qualifikation (1. Staatsprüfung)	a	70	–	–	5	11	23	9	8	11	3	–	45,6
	b	31	–	–	3	6	11	5	2	2	2	–	43,9
Lehrer/-in mit ausländischer Qualifikation	a	6	–	–	1	–	–	–	1	–	4	–	56,0
	b	4	–	–	1	–	–	–	1	–	2	–	52,8
Sonstige Lehrer/-in (u. a. Gymnastiklehrer/-in, Übungsleiter/-in)	a	7	–	–	2	–	–	3	2	–	–	–	44,1
	b	5	–	–	2	–	–	1	2	–	–	–	43,0
Lehrer/-in insgesamt	a	1 715	1	39	157	185	116	246	469	356	143	3	48,5
	b	836	–	32	99	98	66	146	224	128	42	1	46,5

11. Schulen 2006/2007 nach der Trägerschaft

Trägerschaft	Schulen	Klassen	Schüler/-innen				Ha/BAT-Lehrer/-innen	
			insgesamt	weiblich	ausländisch		insgesamt	weiblich
					zusammen	weiblich		
Grundschule								
Träger öffentlicher Schulen zusammen	3 392	31 329	737 455	361 947	110 339	53 905	40 320	36 062
Nordrhein-Westfalen	1	21	312	156	14	7	34	28
Kreisfreie Stadt	1 225	11 574	271 733	133 373	61 621	30 171	15 177	13 736
Gemeinde	2 165	19 725	465 204	228 319	48 704	23 727	25 099	22 289
Schulverband	1	9	206	99	–	–	10	9
Träger privater Schulen zusammen	29	232	4 891	2 355	514	280	322	261
Natürliche Personen	1	5	111	53	60	30	8	5
Personengesellschaft	1	5	111	53	60	30	8	5
Juristische Personen	9	41	910	440	276	156	72	60
Handelsgesellschaft	1	1	38	15	2	1	2	2
Schulverein	8	40	872	425	274	155	70	58
Schulträger der evangelischen Kirche	14	114	2 853	1 398	18	11	174	142
Handelsgesellschaft oder Verein	14	114	2 853	1 398	18	11	174	142
Schulträger der katholischen Kirche	3	60	785	349	19	13	46	35
Erzbistum oder Bistum	2	56	671	349	19	13	40	32
Orden	1	4	114	–	–	–	6	3
Weitere Schulträger sonstiger Träger privater Schulen	2	12	232	115	141	70	22	19
	2	12	232	115	141	70	22	19
Träger insgesamt	3 421	31 561	742 346	364 302	110 853	54 185	40 642	36 323
Hauptschule								
Träger öffentlicher Schulen zusammen	718	11 262	248 385	106 225	55 271	24 837	19 479	11 823
Kreisfreie Stadt	229	3 588	77 967	33 775	26 766	11 901	6 419	4 079
Gemeinde	485	7 605	168 936	71 823	28 405	12 888	12 943	7 674
Schulverband	4	69	1 482	627	100	48	117	70
Träger privater Schulen zusammen	7	62	1 316	576	144	65	118	64
Schulträger der evangelischen Kirche	6	44	921	396	126	54	88	48
Handelsgesellschaft oder Verein	6	44	921	396	126	54	88	48
Schulträger der katholischen Kirche	1	18	395	180	18	11	30	16
Erzbistum oder Bistum	1	18	395	180	18	11	30	16
Träger insgesamt	725	11 324	249 701	106 801	55 415	24 902	19 597	11 887
Volksschule								
Träger öffentlicher Schulen zusammen	1	10	170	86	3	2	15	8
Gemeinde	1	10	170	86	3	2	15	8
Träger privater Schulen zusammen	1	18	471	200	50	17	31	19
Schulträger der katholischen Kirche	1	18	471	200	50	17	31	19
Erzbistum oder Bistum	1	18	471	200	50	17	31	19
Träger insgesamt	2	28	641	286	53	19	46	27

Noch: **11. Schulen 2006/2007 nach der Trägerschaft**

Trägerschaft	Schulen	Klassen	Schüler/-innen				Ha/BAT-Lehrer/-innen	
			insgesamt	weiblich	ausländisch		insgesamt	weiblich
					zusammen	weiblich		
Realschule								
Träger öffentlicher Schulen zusammen	511	11 112	307 396	149 697	30 854	15 831	16 909	11 155
Kreisfreie Stadt	166	3 576	99 401	48 900	16 844	8 611	5 566	3 818
Gemeinde	341	7 450	205 690	99 794	13 929	7 178	11 216	7 267
Schulverband	4	86	2 305	1 003	81	42	127	70
Träger privater Schulen zusammen	44	770	23 043	14 963	515	332	1 248	785
Juristische Personen	4	55	1 463	674	22	6	90	44
Handelsgesellschaft	1	12	236	59	1	–	20	9
Schulverein	3	43	1 227	615	21	6	70	35
Schulträger der evangelischen Kirche	10	173	4 904	2 391	202	108	272	151
Landeskirchenamt	4	90	2 606	1 248	152	83	136	77
Handelsgesellschaft oder Verein	6	83	2 298	1 143	50	25	136	74
Schulträger der katholischen Kirche	30	542	16 676	11 898	291	218	886	590
Erzbistum oder Bistum	20	365	11 166	7 486	212	148	596	384
Kirchenkreis oder -gemeinde	2	42	1 302	939	8	7	69	43
Orden	6	105	3 276	2 702	40	33	171	123
Handelsgesellschaft oder Verein	2	30	932	771	31	30	50	40
Träger insgesamt	555	11 882	330 439	164 660	31 369	16 163	18 157	11 940
Gymnasium								
Träger öffentlicher Schulen zusammen	520	11 896	483 925	253 656	25 594	13 787	29 274	14 448
Kreisfreie Stadt	208	4 610	190 272	98 309	16 045	8 605	11 689	5 996
Kreis	2	52	2 012	1 073	54	33	127	57
Gemeinde	306	7 141	287 662	152 102	9 403	5 104	17 212	8 297
Sonstiger Träger öffentlicher Schulen	4	93	3 979	2 172	92	45	246	98
Träger privater Schulen zusammen	107	2 215	95 629	57 322	2 078	1 289	5 676	2 735
Natürliche Personen	2	25	929	398	18	7	64	24
Personengesellschaft	2	25	929	398	18	7	64	24
Juristische Personen	13	194	7 638	3 807	147	70	483	193
Handelsgesellschaft	4	54	2 056	990	28	14	133	47
Schulverein	9	140	5 582	2 817	119	56	350	146
Schulträger der evangelischen Kirche	14	280	12 622	6 934	389	203	793	375
Landeskirchenamt	9	210	9 510	5 261	291	159	586	277
Kirchenkreis oder -gemeinde	1	18	873	504	30	17	54	22
Handelsgesellschaft oder Verein	4	52	2 239	1 169	68	27	153	76
Schulträger der katholischen Kirche	76	1 667	72 257	44 693	1 462	958	4 209	2 068
Erzbistum oder Bistum	46	1 046	45 540	29 263	914	590	2 653	1 347
Orden	19	417	18 323	10 200	271	181	1 049	480
Handelsgesellschaft oder Verein	11	204	8 394	5 230	277	187	507	241
Weitere Schulträger sonstiger Träger privater Schulen	2	49	2 183	1 490	62	51	127	75
	2	49	2 183	1 490	62	51	127	75
Träger insgesamt	627	14 111	579 554	310 978	27 672	15 076	34 950	17 183

Noch: **11. Schulen 2006/2007 nach der Trägerschaft**

Trägerschaft	Schulen	Klassen	Schüler/-innen				Ha/BAT-Lehrer/-innen	
			insgesamt	weiblich	ausländisch		insgesamt	weiblich
					zusammen	weiblich		
Gesamtschule								
Träger öffentlicher Schulen zusammen	202	6 602	224 029	112 120	37 643	19 773	16 335	9 090
Nordrhein-Westfalen	1	18	369	200	22	13	38	22
Kreisfreie Stadt	97	3 273	111 166	55 971	24 212	12 670	8 233	4 671
Kreis	3	114	3 919	1 959	249	134	278	168
Gemeinde	97	3 049	103 604	51 575	12 791	6 757	7 421	4 027
Schulverband	4	148	4 971	2 415	369	199	365	202
Träger privater Schulen zusammen	15	281	8 899	4 560	898	453	731	386
Juristische Personen	5	51	1 088	522	487	244	140	85
Schulverein	5	51	1 088	522	487	244	140	85
Schulträger der evangelischen Kirche	7	148	4 742	2 420	204	107	379	197
Landeskirchenamt	1	30	1 137	590	161	89	76	45
Handelsgesellschaft oder Verein	6	118	3 605	1 830	43	18	303	152
Schulträger der katholischen Kirche	3	82	3 069	1 618	207	102	212	104
Erzbistum oder Bistum	3	82	3 069	1 618	207	102	212	104
Träger insgesamt	217	6 883	232 928	116 680	38 541	20 226	17 066	9 476
freie Waldorfschule								
Träger privater Schulen zusammen	49	689	18 216	9 227	319	156	1 658	1 035
Weitere Schulträger	49	689	18 216	9 227	319	156	1 658	1 035
Waldorf-Schulträger als eingetragener Verein	49	689	18 216	9 227	319	156	1 658	1 035
Träger insgesamt	49	689	18 216	9 227	319	156	1 658	1 035

Zeitreihen

Allgemeinbildende Schulen 1986 – 2006

Jahr	Schulen	Klassen	Schüler/-innen			Hauptamtliche und BAT-Lehrer/-innen			Schüler/-innen je	
			insgesamt	weiblich		insgesamt	weiblich		Klasse ¹⁾	Lehrer/-in ²⁾
				Anzahl	in % von Spalte 3		Anzahl	in % von Spalte 6		
1	2	3	4	5	6	7	8	9	10	

Grundschulen

1986	3 385	30 588	636 578	310 620	48,8	36 181	29 658	82,0	20,8	17,6
1987	3 378	30 707	646 399	315 155	48,8	35 988	29 541	82,1	21,1	18,0
1988	3 382	30 712	664 727	324 411	48,8	36 286	29 781	82,1	21,6	18,3
1989	3 382	31 431	690 277	336 671	48,8	36 970	30 401	82,2	22,0	18,7
1990	3 391	32 153	715 546	348 244	48,7	38 003	31 403	82,6	22,3	18,8
1991	3 392	32 435	727 368	354 164	48,7	38 799	32 193	83,0	22,4	18,7
1992	3 395	32 652	739 166	359 728	48,7	39 825	33 249	83,5	22,6	18,6
1993	3 401	33 254	755 621	368 087	48,7	40 530	33 994	83,9	22,7	18,6
1994	3 411	33 999	778 155	379 732	48,8	40 991	34 545	84,3	22,9	19,0
1995	3 424	34 731	804 701	392 478	48,8	41 984	35 594	84,8	23,2	19,2
1996	3 435	35 433	827 143	403 110	48,7	42 626	36 356	85,3	23,3	19,4
1997	3 446	35 930	842 347	410 593	48,7	42 697	36 581	85,7	23,4	19,7
1998	3 451	35 849	840 791	409 901	48,8	42 694	36 731	86,0	23,5	19,7
1999	3 461	35 527	835 545	407 517	48,8	42 372	36 582	86,3	23,5	19,7
2000	3 464	35 108	824 229	401 685	48,7	42 403	36 879	87,0	23,5	19,4
2001	3 470	34 216	800 129	390 185	48,8	41 748	36 502	87,4	23,4	19,2
2002	3 462	33 672	782 765	382 291	48,8	41 072	36 093	87,9	23,2	19,1
2003	3 458	33 366	778 641	380 498	48,9	40 612	35 916	88,4	23,3	19,2
2004	3 451	32 813	768 123	376 208	49,0	40 475	35 945	88,8	23,4	19,0
2005	3 442	32 128	757 935	371 490	49,0	40 480	36 080	89,1	23,6	18,7
2006	3 421	31 561	742 346	364 302	49,1	40 642	36 323	89,4	23,5	18,3

Hauptschulen

1986	1 249	18 094	395 656	182 052	46,0	29 830	15 634	52,4	21,9	13,3
1987	1 200	16 635	357 276	164 104	45,9	27 966	14 436	51,6	21,5	12,8
1988	1 139	14 985	329 473	151 018	45,8	25 686	13 041	50,8	22,0	12,8
1989	1 059	13 995	311 495	142 164	45,6	23 566	11 720	49,7	22,3	13,2
1990	971	13 465	306 233	138 973	45,4	22 395	11 062	49,4	22,7	13,7
1991	909	12 972	298 609	134 728	45,1	21 457	10 584	49,3	23,0	13,9
1992	872	12 511	291 397	130 538	44,8	20 886	10 372	49,7	23,3	14,0
1993	837	12 288	285 470	126 824	44,4	20 464	10 215	49,9	23,2	13,9
1994	809	12 180	282 503	124 986	44,2	20 239	10 203	50,4	23,2	14,0
1995	781	12 094	281 680	123 748	43,9	19 942	10 188	51,1	23,3	14,1
1996	770	12 063	279 590	121 608	43,5	19 826	10 297	51,9	23,2	14,1
1997	757	12 028	277 065	120 127	43,4	19 893	10 511	52,8	23,0	13,9
1998	750	11 944	272 514	117 711	43,2	19 718	10 584	53,7	22,8	13,8
1999	746	11 915	272 872	117 330	43,0	19 460	10 592	54,4	22,9	14,0
2000	742	12 039	277 162	118 669	42,8	19 576	10 902	55,7	23,0	14,2
2001	741	12 390	285 366	121 833	42,7	19 943	11 401	57,2	23,0	14,3
2002	738	12 611	290 421	124 003	42,7	20 427	11 892	58,2	23,0	14,2
2003	735	12 684	291 238	124 640	42,8	20 642	12 229	59,2	23,0	14,1
2004	733	12 484	282 990	121 002	42,8	20 355	12 189	59,9	22,7	13,9
2005	730	11 907	267 156	114 275	42,8	19 694	11 853	60,2	22,4	13,6
2006	725	11 324	249 701	106 801	42,8	19 597	11 887	60,7	22,1	12,7

1) Gymnasium, Gesamtschule: Schülerinnen und Schüler der Sekundarstufe I je Klasse der Sekundarstufe I – 2) je hauptamtliche/BAT-Lehrkraft – 3) Klassen und Klassenfrequenzwerte beziehen sich auf Schulen der allgemeinen Ausbildung (= allgemeinbildende Schulen ohne Weiterbildungskolleg)

Noch: **Allgemeinbildende Schulen 1986 – 2006**

Jahr	Schulen	Klassen	Schüler/-innen			Hauptamtliche und BAT-Lehrer/-innen			Schüler/-innen je	
			insgesamt	weiblich		insgesamt	weiblich		Klasse ¹⁾	Lehrer/-in ²⁾
				Anzahl	in % von Spalte 3		Anzahl	in % von Spalte 6		
1	2	3	4	5	6	7	8	9	10	

Volksschulen

1986	3	41	899	440	48,9	59	37	62,7	21,9	15,2
1987	3	44	1 044	521	49,9	62	40	64,5	23,7	16,8
1988	3	46	1 144	570	49,8	64	41	64,1	24,9	17,9
1989	3	49	1 134	571	50,4	70	45	64,3	23,1	16,2
1990	3	48	1 060	514	48,5	69	43	62,3	22,1	15,4
1991	3	47	1 022	488	47,7	73	51	69,9	21,7	14,0
1992	3	48	1 135	573	50,5	76	54	71,1	23,6	14,9
1993	3	47	1 188	590	49,7	76	53	69,7	25,3	15,6
1994	3	49	1 210	622	51,4	79	57	72,2	24,7	15,3
1995	3	52	1 244	611	49,1	87	62	71,3	23,9	14,3
1996	2	46	1 124	568	50,5	77	54	70,1	24,4	14,6
1997	2	46	1 120	555	49,6	79	56	70,9	24,3	14,2
1998	2	45	1 050	516	49,1	77	55	71,4	23,3	13,6
1999	2	40	880	432	49,1	61	40	65,6	22,0	14,4
2000	2	41	863	407	47,2	61	42	68,9	21,0	14,1
2001	2	38	896	434	48,4	62	44	71,0	23,6	14,5
2002	2	36	865	418	48,3	57	38	66,7	24,0	15,2
2003	2	36	872	429	49,2	58	38	65,5	24,2	15,0
2004	2	34	866	413	47,7	58	37	63,8	25,5	14,9
2005	2	32	751	342	45,5	51	32	62,7	23,5	14,7
2006	2	28	641	286	44,6	46	27	58,7	22,9	13,9

Förderschulen

1986	734	7 627	84 051	32 697	38,9	12 464	8 417	67,5	11,0	6,7
1987	730	7 477	80 480	31 229	38,8	12 444	8 324	66,9	10,8	6,5
1988	722	7 206	77 816	29 866	38,4	12 216	8 138	66,6	10,8	6,4
1989	716	7 170	76 791	29 308	38,2	12 245	8 129	66,4	10,7	6,3
1990	715	7 237	78 275	29 479	37,7	12 461	8 329	66,8	10,8	6,3
1991	718	7 560	80 654	30 104	37,3	13 137	8 863	67,5	10,7	6,1
1992	719	7 709	82 866	30 651	37,0	13 556	9 192	67,8	10,7	6,1
1993	714	7 831	85 209	31 364	36,8	13 790	9 389	68,1	10,9	6,2
1994	708	7 942	87 216	31 818	36,5	13 873	9 536	68,7	11,0	6,3
1995	710	7 956	87 535	31 665	36,2	14 181	9 837	69,4	11,0	6,2
1996	707	7 951	86 677	31 245	36,0	14 424	10 063	69,8	10,9	6,0
1997	703	8 071	87 751	31 436	35,8	14 835	10 482	70,7	10,9	5,9
1998	701	8 214	88 466	31 575	35,7	15 231	10 824	71,1	10,8	5,8
1999	702	8 372	91 114	32 362	35,5	15 345	10 972	71,5	10,9	5,9
2000	704	8 619	94 755	33 543	35,4	15 644	11 279	72,1	11,0	6,1
2001	705	8 872	98 460	34 629	35,2	16 058	11 654	72,6	11,0	6,1
2002	707	9 216	102 068	36 237	35,5	16 743	12 267	73,3	11,1	6,1
2003	707	9 415	104 293	37 154	35,6	17 198	12 683	73,7	11,1	6,1
2004	708	9 499	104 400	37 160	35,6	17 499	12 950	74,0	11,0	6,0
2005	711	9 501	103 051	36 773	35,7	17 734	13 153	74,2	10,8	5,8
2006	714	9 465	102 814	36 664	35,7	17 804	13 217	74,2	10,9	5,8

Noch: **Allgemeinbildende Schulen 1986 – 2006**

Jahr	Schulen	Klassen	Schüler/-innen			Hauptamtliche und BAT-Lehrer/-innen			Schüler/-innen je	
			insgesamt	weiblich		insgesamt	weiblich		Klasse ¹⁾	Lehrer/-in ²⁾
				Anzahl	in % von Spalte 3		Anzahl	in % von Spalte 6		
1	2	3	4	5	6	7	8	9	10	

Realschulen

1986	552	10 140	265 778	138 199	52,0	16 261	9 665	59,4	26,2	16,3
1987	542	9 760	251 660	130 287	51,8	15 711	9 334	59,4	25,8	16,0
1988	536	9 292	241 238	124 560	51,6	15 281	9 120	59,7	26,0	15,8
1989	530	9 091	235 802	121 425	51,5	14 904	8 953	60,1	25,9	15,8
1990	527	9 131	239 598	123 569	51,6	14 649	8 800	60,1	26,2	16,4
1991	521	9 239	244 823	126 089	51,5	14 499	8 743	60,3	26,5	16,9
1992	517	9 345	252 069	129 398	51,3	14 489	8 783	60,6	27,0	17,4
1993	514	9 533	260 431	133 505	51,3	14 712	9 001	61,2	27,3	17,7
1994	516	9 751	267 973	137 188	51,2	14 948	9 235	61,8	27,5	17,9
1995	514	9 996	277 061	141 718	51,2	15 194	9 468	62,3	27,7	18,2
1996	516	10 252	285 936	145 866	51,0	15 462	9 733	62,9	27,9	18,5
1997	517	10 544	294 623	149 839	50,9	15 954	10 133	63,5	27,9	18,5
1998	524	10 894	305 251	154 862	50,7	16 212	10 330	63,7	28,0	18,8
1999	532	11 204	314 348	159 311	50,7	16 713	10 719	64,1	28,1	18,8
2000	535	11 602	324 491	164 205	50,6	17 361	11 210	64,6	28,0	18,7
2001	545	11 968	334 439	169 246	50,6	18 084	11 724	64,8	27,9	18,5
2002	550	12 263	343 085	173 287	50,5	18 825	12 267	65,2	28,0	18,2
2003	554	12 387	346 473	175 062	50,5	18 872	12 325	65,3	28,0	18,4
2004	554	12 323	344 387	173 362	50,3	18 742	12 296	65,6	27,9	18,4
2005	555	12 132	337 697	169 122	50,1	18 504	12 123	65,5	27,8	18,2
2006	555	11 882	330 439	164 660	49,8	18 157	11 940	65,8	27,8	18,2

Gymnasien

1986	639	12 263	512 075	259 526	50,7	38 504	15 249	39,6	26,3	13,3
1987	634	12 048	494 253	250 401	50,7	37 533	14 728	39,2	26,0	13,2
1988	630	11 835	481 152	244 550	50,8	36 902	14 464	39,2	26,2	13,0
1989	631	11 972	472 931	241 754	51,1	36 315	14 194	39,1	26,0	13,0
1990	624	12 291	471 796	243 250	51,6	35 932	14 091	39,2	27,0	13,1
1991	625	12 586	474 314	246 732	52,0	35 387	13 908	39,3	26,0	13,4
1992	623	12 830	481 820	252 447	52,4	35 087	13 880	39,6	26,3	13,7
1993	624	12 997	490 558	258 003	52,6	34 963	13 970	40,0	26,5	14,0
1994	623	13 102	494 327	260 749	52,7	34 926	14 132	40,5	26,5	14,2
1995	623	13 214	499 443	264 912	53,0	34 737	14 180	40,8	26,7	14,4
1996	621	13 289	507 953	270 474	53,2	34 587	14 258	41,2	27,0	14,7
1997	620	13 441	519 329	277 013	53,3	34 207	14 291	41,8	27,3	15,2
1998	621	13 624	529 621	283 520	53,5	34 330	14 580	42,5	27,3	15,4
1999	624	13 740	534 620	286 994	53,7	34 051	14 627	43,0	27,4	15,7
2000	627	13 873	534 367	287 884	53,9	33 759	14 730	43,6	27,3	15,8
2001	628	13 949	536 299	290 091	54,1	33 561	14 918	44,5	27,5	16,0
2002	627	13 981	541 286	292 729	54,1	33 241	15 064	45,3	27,7	16,3
2003	628	13 911	547 513	295 837	54,0	33 044	15 268	46,2	28,0	16,6
2004	627	13 972	557 038	300 344	53,9	33 200	15 671	47,2	28,1	16,8
2005	626	13 997	569 077	305 682	53,7	33 855	16 310	48,2	28,2	16,8
2006	627	14 111	579 554	310 978	53,7	34 950	17 183	49,2	28,3	16,6

Noch: **Allgemeinbildende Schulen 1986 – 2006**

Jahr	Schulen	Klassen	Schüler/-innen			Hauptamtliche und BAT-Lehrer/-innen			Schüler/-innen je	
			insgesamt	weiblich		insgesamt	weiblich		Klasse ¹⁾	Lehrer/-in ²⁾
				Anzahl	in % von Spalte 3		Anzahl	in % von Spalte 6		
1	2	3	4	5	6	7	8	9	10	

Gesamtschulen

1986	81	2 159	66 479	30 073	45,2	5 928	2 850	48,1	27,4	11,2
1987	96	2 488	74 658	33 717	45,2	6 891	3 311	48,0	26,9	10,8
1988	119	2 846	85 682	38 618	45,1	8 059	3 889	48,3	27,0	10,6
1989	134	3 268	97 961	44 569	45,5	8 930	4 329	48,5	27,0	11,0
1990	157	3 784	112 696	51 734	45,9	9 906	4 823	48,7	27,0	11,4
1991	171	4 307	127 461	58 878	46,2	10 950	5 424	49,5	27,0	11,6
1992	182	4 796	143 119	66 462	46,4	12 168	6 155	50,6	27,3	11,8
1993	188	5 209	157 798	73 612	46,6	12 730	6 501	51,1	27,5	12,4
1994	192	5 525	170 443	79 994	46,9	13 478	6 975	51,8	27,6	12,6
1995	198	5 784	180 931	85 314	47,2	14 228	7 481	52,6	27,7	12,7
1996	203	5 990	191 076	90 485	47,4	14 889	7 869	52,9	27,8	12,8
1997	209	6 175	200 105	95 459	47,7	15 248	8 090	53,1	27,9	13,1
1998	215	6 346	207 039	99 377	48,0	15 682	8 345	53,2	28,0	13,2
1999	215	6 483	211 179	101 743	48,2	16 128	8 631	53,5	27,9	13,1
2000	215	6 613	214 025	103 418	48,3	16 153	8 648	53,5	28,0	13,2
2001	216	6 745	217 721	105 859	48,6	16 271	8 739	53,7	28,0	13,4
2002	216	6 836	221 991	108 369	48,8	16 390	8 828	53,9	28,1	13,5
2003	217	6 883	226 540	111 469	49,2	16 542	8 971	54,2	28,2	13,7
2004	216	6 892	230 326	114 009	49,5	16 680	9 128	54,7	28,1	13,8
2005	217	6 891	233 348	116 288	49,8	16 939	9 342	55,2	28,1	13,8
2006	217	6 883	232 928	116 680	50,1	17 066	9 476	55,5	28,0	13,6

freie Waldorfschulen

1986	26	337	10 259	5 259	51,3	781	416	53,3	30,4	13,1
1987	29	369	11 098	5 645	50,9	853	470	55,1	30,1	13,0
1988	30	414	11 704	5 944	50,8	896	499	55,7	28,3	13,1
1989	33	439	12 261	6 243	50,9	935	512	54,8	27,9	13,1
1990	34	451	12 790	6 572	51,4	997	539	54,1	28,4	12,8
1991	37	456	13 346	6 768	50,7	1 026	562	54,8	29,3	13,0
1992	40	489	14 111	7 182	50,9	1 074	586	54,6	28,9	13,1
1993	40	487	14 631	7 503	51,3	1 141	628	55,0	30,0	12,8
1994	41	504	15 201	7 802	51,3	1 289	728	56,5	30,2	11,8
1995	43	521	15 579	8 038	51,6	1 319	756	57,3	29,9	11,8
1996	43	539	15 875	8 207	51,7	1 343	771	57,4	29,5	11,8
1997	43	551	16 058	8 270	51,5	1 376	787	57,2	29,1	11,7
1998	43	596	16 369	8 352	51,0	1 379	793	57,5	27,5	11,9
1999	45	614	16 546	8 510	51,4	1 438	852	59,2	26,9	11,5
2000	48	626	16 710	8 492	50,8	1 471	879	59,8	26,7	11,4
2001	48	638	16 760	8 544	51,0	1 498	929	62,0	26,3	11,2
2002	48	648	17 057	8 713	51,1	1 513	937	61,9	26,3	11,3
2003	48	662	17 480	8 924	51,1	1 554	964	62,0	26,4	11,2
2004	49	660	17 821	9 107	51,1	1 601	1 007	62,9	27,0	11,1
2005	49	689	18 147	9 198	50,7	1 647	1 036	62,9	26,3	11,0
2006	49	689	18 216	9 227	50,7	1 658	1 035	62,4	26,4	11,0

Noch: **Allgemeinbildende Schulen 1986 – 2006**

Jahr	Schulen	Klassen	Schüler/-innen			Hauptamtliche und BAT-Lehrer/-innen			Schüler/-innen je	
			insgesamt	weiblich		insgesamt	weiblich		Klasse ¹⁾	Lehrer/-in ²⁾
				Anzahl	in % von Spalte 3		Anzahl	in % von Spalte 6		
1	2	3	4	5	6	7	8	9	10	

Weiterbildungskolleg

1986	53	x	18 705	8 926	47,7	1 362	479	35,2	x	13,7
1987	53	x	20 402	10 072	49,4	1 465	527	36,0	x	13,9
1988	54	x	22 878	11 678	51,0	1 599	600	37,5	x	14,3
1989	56	x	19 251	9 376	48,7	1 706	671	39,3	x	11,3
1990	59	x	20 161	10 073	50,0	1 785	719	40,3	x	11,3
1991	60	x	26 117	13 908	53,3	1 844	759	41,2	x	14,2
1992	60	x	21 329	11 255	52,8	1 750	715	40,9	x	12,2
1993	59	x	20 019	10 462	52,3	1 671	677	40,5	x	12,0
1994	56	x	19 136	9 814	51,3	1 615	671	41,5	x	11,8
1995	56	x	19 788	10 105	51,1	1 537	638	41,5	x	12,9
1996	57	x	20 346	10 370	51,0	1 568	669	42,7	x	13,0
1997	57	x	20 198	10 224	50,6	1 511	638	42,2	x	13,4
1998	56	x	20 724	10 383	50,1	1 474	631	42,8	x	14,1
1999	55	x	20 399	10 232	50,2	1 430	612	42,8	x	14,3
2000	55	x	20 716	10 408	50,2	1 376	588	42,7	x	15,1
2001	55	x	21 655	10 698	49,4	1 357	590	43,5	x	16,0
2002	55	x	23 580	11 596	49,2	1 395	629	45,1	x	16,9
2003	55	x	26 068	12 794	49,1	1 486	690	46,4	x	17,5
2004	55	x	27 690	13 659	49,3	1 588	757	47,7	x	17,4
2005	55	x	28 390	13 861	48,8	1 659	804	48,5	x	17,1
2006	55	x	27 847	13 656	49,0	1 715	836	48,7	x	16,2

allgemeinbildende Schulen³⁾

1986	6 722	81 249	1 990 480	967 792	48,6	141 370	82 405	58,3	21,9	14,1
1987	6 665	79 528	1 937 270	941 131	48,6	138 913	80 711	58,1	21,7	13,9
1988	6 615	77 336	1 915 814	931 215	48,6	136 989	79 573	58,1	22,1	14,0
1989	6 544	77 415	1 917 903	932 081	48,6	135 641	78 954	58,2	22,3	14,1
1990	6 481	78 560	1 958 155	952 408	48,6	136 197	79 809	58,6	22,6	14,4
1991	6 436	79 602	1 993 714	971 859	48,7	137 172	81 087	59,1	22,7	14,5
1992	6 411	80 380	2 027 012	988 234	48,8	138 911	82 986	59,7	23,0	14,6
1993	6 380	81 646	2 070 925	1 009 950	48,8	140 077	84 428	60,3	23,1	14,8
1994	6 359	83 052	2 116 164	1 032 705	48,8	141 438	86 082	60,9	23,3	15,0
1995	6 352	84 348	2 167 962	1 058 589	48,8	143 209	88 204	61,6	23,5	15,1
1996	6 354	85 563	2 215 720	1 081 933	48,8	144 802	90 070	62,2	23,6	15,3
1997	6 354	86 786	2 258 596	1 103 516	48,9	145 800	91 569	62,8	23,7	15,5
1998	6 363	87 512	2 281 825	1 116 197	48,9	146 797	92 873	63,3	23,7	15,5
1999	6 382	87 895	2 297 503	1 124 431	48,9	146 998	93 627	63,7	23,8	15,6
2000	6 392	88 521	2 307 318	1 128 711	48,9	147 804	95 157	64,4	23,7	15,6
2001	6 410	88 816	2 311 725	1 131 519	48,9	148 582	96 501	64,9	23,7	15,6
2002	6 405	89 263	2 323 118	1 137 643	49,0	149 663	98 015	65,5	23,7	15,5
2003	6 404	89 344	2 339 118	1 146 807	49,0	150 008	99 084	66,1	23,8	15,6
2004	6 395	88 677	2 333 641	1 145 264	49,1	150 198	99 980	66,6	23,7	15,5
2005	6 387	87 277	2 315 552	1 137 031	49,1	150 563	100 733	66,9	23,8	15,4
2006	6 365	85 943	2 284 486	1 123 254	49,2	151 635	101 924	67,2	23,7	15,1

Anhang

1. Schülerinnen und Schüler*) an Grundschulen 2006/2007 nach Schuljahrgang und Geburtsjahr

Geburtsjahr a = Zusammen b = weiblich c = männlich	Schülerinnen und Schüler im ...						Primarstufe	Integrations- schüler/-innen	Schüler/-innen insgesamt	
	Schulkinder- garten	EP	Schuljahrgang							
			1.	2.	3.	4.				
2001	a	–	243	254	–	–	–	497	–	497
	b	–	151	159	–	–	–	310	–	310
	c	–	92	95	–	–	–	187	–	187
2000	a	–	44 408	46 060	417	–	–	90 885	16	90 901
	b	–	22 619	23 655	231	–	–	46 505	6	46 511
	c	–	21 789	22 405	186	–	–	44 380	10	44 390
1999	a	–	81 806	42 351	44 309	939	16	169 421	64	169 485
	b	–	40 262	19 854	22 876	464	6	83 462	32	83 494
	c	–	41 544	22 497	21 433	475	10	85 959	32	85 991
1998	a	–	45 358	1 971	46 606	80 195	1 154	175 284	87	175 371
	b	–	21 189	803	21 775	41 933	570	86 270	49	86 319
	c	–	24 169	1 168	24 831	38 262	584	89 014	38	89 052
1997	a	–	4 126	88	4 334	92 734	80 023	181 305	67	181 372
	b	–	1 772	44	1 844	43 932	41 806	89 398	34	89 432
	c	–	2 354	44	2 490	48 802	38 217	91 907	33	91 940
1996	a	–	301	10	313	11 845	96 341	108 810	55	108 865
	b	–	138	6	141	5 069	46 185	51 539	25	51 564
	c	–	163	4	172	6 776	50 156	57 271	30	57 301
1995	a	–	6	–	6	1 011	13 606	14 629	21	14 650
	b	–	3	–	3	422	5 694	6 122	13	6 135
	c	–	3	–	3	589	7 912	8 507	8	8 515
1994 und früher	a	–	7	–	8	64	1 124	1 203	2	1 205
	b	–	4	–	4	35	494	537	–	537
	c	–	3	–	4	29	630	666	2	668
Insgesamt	a	–	176 255	90 734	95 993	186 788	192 264	742 034	312	742 346
	b	–	86 138	44 521	46 874	91 855	94 755	364 143	159	364 302
	c	–	90 117	46 213	49 119	94 933	97 509	377 891	153	378 044

*) geschätzte Zahlen auf der Basis der Altersstruktur, die 2003 ermittelt wurde

2. Schülerinnen und Schüler*) an Hauptschulen 2006/2007 nach Schuljahrgang und Geburtsjahr

Geburtsjahr a = Zusammen b = weiblich c = männlich		Schüler/-innen im ...						Sekundar- stufe I	Integrations- schüler/-innen	Schüler/-innen insgesamt
		5.	6.	7.	8.	9.	10.			
		Schuljahrgang								
1996 und später	a	6 778	59	3	–	1	2	6 843	1	6 844
	b	3 177	27	2	–	–	1	3 207	–	3 207
	c	3 601	32	1	–	1	1	3 636	1	3 637
1995	a	14 293	7 265	86	5	1	2	21 652	15	21 667
	b	6 062	3 421	38	4	–	1	9 526	9	9 535
	c	8 231	3 844	48	1	1	1	12 126	6	12 132
1994	a	6 624	15 735	8 783	118	13	2	31 275	21	31 296
	b	2 634	6 680	4 069	55	7	2	13 447	8	13 455
	c	3 990	9 055	4 714	63	6	–	17 828	13	17 841
1993	a	943	8 275	19 613	9 344	89	3	38 267	21	38 288
	b	378	3 184	8 183	4 411	41	–	16 197	7	16 204
	c	565	5 091	11 430	4 933	48	3	22 070	14	22 084
1992	a	100	1 580	10 124	20 961	9 593	57	42 415	13	42 428
	b	48	566	3 960	9 024	4 613	21	18 232	9	18 241
	c	52	1 014	6 164	11 937	4 980	36	24 183	4	24 187
1991	a	38	187	2 604	12 806	23 897	9 720	49 252	11	49 263
	b	18	91	958	5 153	10 330	4 616	21 166	7	21 173
	c	20	96	1 646	7 653	13 567	5 104	28 086	4	28 090
1990	a	29	14	401	3 374	15 605	21 834	41 257	3	41 260
	b	12	4	145	1 251	6 288	9 485	17 185	1	17 186
	c	17	10	256	2 123	9 317	12 349	24 072	2	24 074
1989	a	13	2	14	334	3 549	12 019	15 931	8	15 939
	b	7	1	6	144	1 408	5 061	6 627	3	6 630
	c	6	1	8	190	2 141	6 958	9 304	5	9 309
1988 und früher	a	5	2	2	3	342	2 359	2 713	3	2 716
	b	2	1	1	2	141	1 022	1 169	1	1 170
	c	3	1	1	1	201	1 337	1 544	2	1 546
Insgesamt	a	28 823	33 119	41 630	46 945	53 090	45 998	249 605	96	249 701
	b	12 338	13 975	17 362	20 044	22 828	20 209	106 756	45	106 801
	c	16 485	19 144	24 268	26 901	30 262	25 789	142 849	51	142 900

*) geschätzte Zahlen auf der Basis der Altersstruktur, die 2003 ermittelt wurde

3. Schülerinnen und Schüler*) an Realschulen 2006/2007 nach Schuljahrgang und Geburtsjahr

Geburtsjahr a = Zusammen b = weiblich c = männlich		Schüler/-innen im ...						Integrations- schüler/-innen	Schüler/-innen insgesamt
		5.	6.	7.	8.	9.	10.		
		Schuljahrgang							
1996 und später	a	22 508	127	1	–	–	–	–	22 636
	b	11 586	57	–	–	–	–	–	11 643
	c	10 922	70	1	–	–	–	–	10 993
1995	a	26 104	21 572	77	–	–	–	–	47 753
	b	12 296	11 156	40	–	–	–	–	23 492
	c	13 808	10 416	37	–	–	–	–	24 261
1994	a	2 298	26 638	20 596	47	–	–	–	49 579
	b	945	12 656	10 795	13	–	–	–	24 409
	c	1 353	13 982	9 801	34	–	–	–	25 170
1993	a	126	3 392	28 290	20 404	44	–	–	52 256
	b	59	1 419	13 672	11 102	17	–	–	26 269
	c	67	1 973	14 618	9 302	27	–	–	25 987
1992	a	20	161	5 159	28 496	18 984	55	–	52 875
	b	13	57	2 186	14 170	10 431	36	–	26 893
	c	7	104	2 973	14 326	8 553	19	–	25 982
1991	a	–	4	349	7 660	29 165	18 374	–	55 552
	b	–	3	156	3 349	14 594	10 196	–	28 298
	c	–	1	193	4 311	14 571	8 178	–	27 254
1990	a	–	1	13	747	9 790	26 957	–	37 508
	b	–	–	4	321	4 253	13 680	–	18 258
	c	–	1	9	426	5 537	13 277	–	19 250
1989	a	–	–	1	37	1 246	9 676	–	10 960
	b	–	–	–	21	477	4 338	–	4 836
	c	–	–	1	16	769	5 338	–	6 124
1988 und früher	a	–	–	–	7	71	1 242	–	1 320
	b	–	–	–	2	35	525	–	562
	c	–	–	–	5	36	717	–	758
Insgesamt	a	51 056	51 895	54 486	57 398	59 300	56 304	–	330 439
	b	24 899	25 348	26 853	28 978	29 807	28 775	–	164 660
	c	26 157	26 547	27 633	28 420	29 493	27 529	–	165 779

*) geschätzte Zahlen auf der Basis der Altersstruktur, die 2003 ermittelt wurde

4. Schülerinnen und Schüler*) an Gesamtschulen

Lfd. Nr.	Geburtsjahr a = Zusammen b = weiblich c = männlich	Schülerinnen und						
		Schuljahrgang/						
		5.	6.	7.	8.	9.	10.	
1	1996 und später	a	11 616	60	–	–	–	–
		b	6 108	29	–	–	–	–
		c	5 508	31	–	–	–	–
2	1995	a	16 261	11 360	33	–	–	–
		b	7 871	5 955	17	–	–	–
		c	8 390	5 405	16	–	–	–
3	1994	a	3 674	16 384	11 229	18	–	–
		b	1 641	7 881	5 804	9	–	–
		c	2 033	8 503	5 425	9	–	–
4	1993	a	411	3 908	16 720	10 840	37	–
		b	178	1 723	8 100	5 737	17	–
		c	233	2 185	8 620	5 103	20	–
5	1992	a	28	279	3 680	16 591	10 414	19
		b	11	126	1 610	8 084	5 465	11
		c	17	153	2 070	8 507	4 949	8
6	1991	a	–	16	324	4 326	17 194	10 310
		b	–	6	143	1 847	8 303	5 444
		c	–	10	181	2 479	8 891	4 866
7	1990	a	–	–	22	374	5 307	15 796
		b	–	–	8	181	2 285	7 635
		c	–	–	14	193	3 022	8 161
8	1989	a	–	–	–	13	559	4 557
		b	–	–	–	7	240	1 999
		c	–	–	–	6	319	2 558
9	1988	a	–	–	–	1	26	463
		b	–	–	–	1	12	206
		c	–	–	–	–	14	257
10	1987	a	–	–	–	–	1	20
		b	–	–	–	–	1	12
		c	–	–	–	–	–	8
11	1986	a	–	–	–	–	–	1
		b	–	–	–	–	–	–
		c	–	–	–	–	–	1
12	1985	a	–	–	–	–	–	–
		b	–	–	–	–	–	–
		c	–	–	–	–	–	–
13	1984	a	–	–	–	–	–	–
		b	–	–	–	–	–	–
		c	–	–	–	–	–	–
14	1983	a	–	–	–	–	–	–
		b	–	–	–	–	–	–
		c	–	–	–	–	–	–
15	Insgesamt	a	31 990	32 007	32 008	32 163	33 538	31 166
		b	15 809	15 720	15 682	15 866	16 323	15 307
		c	16 181	16 287	16 326	16 297	17 215	15 859

*) geschätzte Zahlen auf der Basis der Altersstruktur, die 2003 ermittelt wurde

2006/2007 nach Schuljahrgang und Geburtsjahr

Schüler im (in der) ...					Integrations- schüler/-innen	Schüler/-innen insgesamt	Lfd. Nr.
Schulstufe							
Sekundarstufe I	11.	12.	13.	Sekundarstufe II			
11 676	–	–	–	–	1	11 677	1
6 137	–	–	–	–	1	6 138	
5 539	–	–	–	–	–	5 539	
27 654	–	–	–	–	9	27 663	2
13 843	–	–	–	–	6	13 849	
13 811	–	–	–	–	3	13 814	
31 305	–	–	–	–	14	31 319	3
15 335	–	–	–	–	9	15 344	
15 970	–	–	–	–	5	15 975	
31 916	–	1	–	1	12	31 929	4
15 755	–	–	–	–	7	15 762	
16 161	–	1	–	1	5	16 167	
31 011	1	1	–	2	20	31 033	5
15 307	1	1	–	2	10	15 319	
15 704	–	–	–	–	10	15 714	
32 170	31	–	–	31	22	32 223	6
15 743	13	–	–	13	11	15 767	
16 427	18	–	–	18	11	16 456	
21 499	5 147	32	–	5 179	17	26 695	7
10 109	2 986	19	–	3 005	11	13 125	
11 390	2 161	13	–	2 174	6	13 570	
5 129	7 170	4 364	12	11 546	8	16 683	8
2 246	3 867	2 545	10	6 422	5	8 673	
2 883	3 303	1 819	2	5 124	3	8 010	
490	2 606	6 150	3 406	12 162	3	12 655	9
219	1 245	3 456	2 076	6 777	2	6 998	
271	1 361	2 694	1 330	5 385	1	5 657	
21	490	2 607	4 893	7 990	1	8 012	10
13	231	1 288	2 740	4 259	–	4 272	
8	259	1 319	2 153	3 731	1	3 740	
1	53	497	1 960	2 510	–	2 511	11
–	27	234	948	1 209	–	1 209	
1	26	263	1 012	1 301	–	1 302	
–	2	57	423	482	–	482	12
–	1	23	177	201	–	201	
–	1	34	246	281	–	281	
–	–	1	45	46	–	46	13
–	–	1	22	23	–	23	
–	–	–	23	23	–	23	
–	–	–	–	–	–	–	14
–	–	–	–	–	–	–	
–	–	–	–	–	–	–	
192 872	15 500	13 710	10 739	39 949	107	232 928	15
94 707	8 371	7 567	5 973	21 911	62	116 680	
98 165	7 129	6 143	4 766	18 038	45	116 248	

5. Schülerinnen und Schüler*) an Gymnasien

Lfd. Nr.	Geburtsjahr a = Zusammen b = weiblich c = männlich	Schülerinnen und						
		Schuljahrgang/						
		5.	6.	7.	8.	9.	10.	
1	1996 und später	a	36 169	582	11	1	–	–
		b	19 560	262	7	1	–	–
		c	16 609	320	4	–	–	–
2	1995	a	34 370	32 859	518	16	–	–
		b	17 308	17 777	226	8	–	–
		c	17 062	15 082	292	8	–	–
3	1994	a	662	34 372	29 555	504	7	2
		b	289	17 538	16 270	230	2	1
		c	373	16 834	13 285	274	5	1
4	1993	a	49	1 205	34 758	27 739	427	8
		b	21	493	17 923	15 298	186	4
		c	28	712	16 835	12 441	241	4
5	1992	a	10	50	2 449	32 743	25 734	401
		b	7	28	1 026	17 153	14 579	195
		c	3	22	1 423	15 590	11 155	206
6	1991	a	–	1	127	4 029	32 717	24 351
		b	–	–	57	1 747	17 134	14 092
		c	–	1	70	2 282	15 583	10 259
7	1990	a	–	–	14	297	5 240	30 175
		b	–	–	7	138	2 355	16 279
		c	–	–	7	159	2 885	13 896
8	1989	a	–	–	–	9	522	5 745
		b	–	–	–	3	233	2 616
		c	–	–	–	6	289	3 129
9	1988	a	–	–	–	1	27	699
		b	–	–	–	–	10	310
		c	–	–	–	1	17	389
10	1987	a	–	–	–	–	1	46
		b	–	–	–	–	1	33
		c	–	–	–	–	–	13
11	1986	a	–	–	–	–	–	–
		b	–	–	–	–	–	–
		c	–	–	–	–	–	–
12	1985	a	–	–	–	–	–	–
		b	–	–	–	–	–	–
		c	–	–	–	–	–	–
13	1984	a	–	–	–	–	–	–
		b	–	–	–	–	–	–
		c	–	–	–	–	–	–
14	1983	a	–	–	–	–	–	–
		b	–	–	–	–	–	–
		c	–	–	–	–	–	–
15	Insgesamt	a	71 260	69 069	67 432	65 339	64 675	61 427
		b	37 185	36 098	35 516	34 578	34 500	33 530
		c	34 075	32 971	31 916	30 761	30 175	27 897

*) geschätzte Zahlen auf der Basis der Altersstruktur, die 2003 ermittelt wurde

2006/2007 nach Schuljahrgang und Geburtsjahr

Schüler im (in der) ...					Integrations- schüler/-innen	Schüler/-innen insgesamt	Lfd. Nr.
Schulstufe							
Sekundarstufe I	11.	12.	13.	Sekundarstufe II			
36 763	–	–	–	–	–	36 763	1
19 830	–	–	–	–	–	19 830	
16 933	–	–	–	–	–	16 933	
67 763	–	–	–	–	1	67 764	2
35 319	–	–	–	–	1	35 320	
32 444	–	–	–	–	–	32 444	
65 102	–	–	–	–	1	65 103	3
34 330	–	–	–	–	1	34 331	
30 772	–	–	–	–	–	30 772	
64 186	–	–	–	–	1	64 187	4
33 925	–	–	–	–	1	33 926	
30 261	–	–	–	–	–	30 261	
61 387	8	–	–	8	1	61 396	5
32 988	–	–	–	–	1	32 989	
28 399	8	–	–	8	–	28 407	
61 225	443	20	–	463	1	61 689	6
33 030	232	12	–	244	1	33 275	
28 195	211	8	–	219	–	28 414	
35 726	25 810	515	8	26 333	1	62 060	7
18 779	15 001	310	3	15 314	–	34 093	
16 947	10 809	205	5	11 019	1	27 967	
6 276	32 158	24 652	389	57 199	1	63 476	8
2 852	17 541	14 418	232	32 191	–	35 043	
3 424	14 617	10 234	157	25 008	1	28 433	
727	6 130	29 564	20 519	56 213	–	56 940	9
320	2 779	16 289	12 206	31 274	–	31 594	
407	3 351	13 275	8 313	24 939	–	25 346	
47	976	6 038	25 781	32 795	–	32 842	10
34	408	2 817	14 084	17 309	–	17 343	
13	568	3 221	11 697	15 486	–	15 499	
–	96	792	5 498	6 386	–	6 386	11
–	50	319	2 462	2 831	–	2 831	
–	46	473	3 036	3 555	–	3 555	
–	10	96	756	862	–	862	12
–	6	55	295	356	–	356	
–	4	41	461	506	–	506	
–	2	6	67	75	–	75	13
–	1	6	32	39	–	39	
–	1	–	35	36	–	36	
–	1	4	6	11	–	11	14
–	–	4	4	8	–	8	
–	1	–	2	3	–	3	
399 202	65 634	61 687	53 024	180 345	7	579 554	15
211 407	36 018	34 230	29 318	99 566	5	310 978	
187 795	29 616	27 457	23 706	80 779	2	268 576	

6. Allgemeinbildende Schulen 1993/94

Lfd. Nr.	Schulform	Schulen					
		1993/94	1994/95	1995/96	1996/97	1997/98	1998/99
1	Grundschulen	3 401	3 411	3 424	3 435	3 446	3 451
2	Hauptschulen	837	809	781	770	757	750
3	Volksschulen	3	3	3	2	2	2
4	Realschulen	514	516	514	516	517	524
5	Gesamtschulen	188	192	198	203	209	215
6	Gymnasien	624	623	623	621	620	621
7	Freie Waldorfschulen	40	41	43	43	43	43
8	Förderschulen im Bereich G/H	712	706	708	705	701	699
9	Förderschulen im Bereich R/Gy	2	2	2	2	2	2
10	Schulen der allgemeinen Ausbildung zusammen	6 321	6 303	6 296	6 297	6 297	6 307
11	Abendrealschulen	25	22	22	23	23	23
12	Abendgymnasien	18	18	18	18	17	17
13	Kollegs	16	16	16	16	17	16
14	Weiterbildungskollegs	59	56	56	57	57	56
15	Allgemeinbildende Schulen insgesamt	6 380	6 359	6 352	6 354	6 354	6 363

7. Indikatoren zur Versorgung der Schulen

Lfd. Nr.	Schulform	Basisdaten								
		Lehrerdaten							wöchentlich erteilte	
		Lehrer/-innen insgesamt			darunter aktive Lehrer/-innen				Anzahl	vollzeitbeschäftigten
		Anzahl	und zwar		Anzahl	und zwar				
			hauptamtlich und BAT	vollzeitbeschäftigt		hauptamtlich und BAT	Anzahl	darunter „echte“ ¹⁾ VZL		
1	2	3	4	5	6	7	8	9		
1	Grundschulen	43 984	40 642	21 734	42 916	39 587	21 140	7 094	876 855,0	506 080,0
2	Hauptschulen	20 590	19 597	13 745	20 202	19 213	13 475	2 947	432 344,0	325 074,0
3	Volksschulen	46	46	29	46	46	29	5	1 019,0	719,0
4	Realschulen	19 355	18 157	11 048	19 044	17 848	10 863	2 948	398 054,0	268 245,0
5	Gesamtschulen	18 510	17 066	11 664	18 248	16 809	11 517	1 146	341 827,0	249 631,0
6	Gymnasien	38 962	34 950	23 697	38 447	34 451	23 409	3 229	721 272,0	520 036,0
7	Freie Waldorfschulen	1 689	1 658	574	1 679	1 648	572	213	31 886,0	14 328,0
8	Förderschulen G/H	19 032	17 699	11 999	18 613	17 287	11 743	1 586	363 280,0	262 060,0
9	Förderschulen R/Gy	111	105	70	110	104	69	7	2 059,0	1 389,0
10	Weiterbildungskollegs	1 764	1 715	1 268	1 738	1 691	1 257	261	31 159,0	24 583,0
11	Allgemeinbildende Schulen insgesamt	164 043	151 635	95 828	161 043	148 684	94 074	19 436	3 199 755,0	2 172 145,0

1) „echte“ Vollzeitlehrerinnen und Lehrer: Vollzeitlehrerinnen und Lehrer mit erteilten Wochenstunden \geq wöchentlichem Pflichtstundensoll – 5) Berechnung auf der Basis von 26,5 Wochenstunden – 6) Berechnung auf der Basis von 25,5 Wochenstunden.

– 2006/2007 nach Schulformen und ausgewählten Schuljahren

im Schuljahr								Lfd. Nr.
1999/00	2000/01	2001/02	2002/03	2003/04	2004/05	2005/06	2006/07	
3 461	3 464	3 470	3 462	3 458	3 451	3 442	3 421	1
746	742	741	738	735	733	730	725	2
2	2	2	2	2	2	2	2	3
532	535	545	550	554	554	555	555	4
215	215	216	216	217	216	217	217	5
624	627	628	627	628	627	626	627	6
45	48	48	48	48	49	49	49	7
700	702	703	705	705	706	709	712	8
2	2	2	2	2	2	2	2	9
6 327	6 337	6 355	6 350	6 349	6 340	6 332	6 310	10
23	23	–	–	–	–	–	–	11
16	16	–	–	–	–	–	–	12
16	16	–	–	–	–	–	–	13
55	55	55	55	55	55	55	55	14
6 382	6 392	6 410	6 405	6 404	6 395	6 387	6 365	15

mit Lehrerinnen und Lehrern 2006/2007

				Kennziffer						
Unterrichtsstunden		Schüler/ -innen	wöchentl. Pflicht- stundensoll	durchschnittlich erteilte Wochenstunden je		Schüler/-innen je				
und zwar von				Lehrer/-in insgesamt	Lehrer/-in	Lehrer/-in	Lehrer/-in	Vollzeitlehrer-Einheit		
teilzeit- beschäf- tigten	teilzeit/ stunden- weise beschäf- tigten							KMK- Version ²⁾	LDS- Version ³⁾	
Lehrer(n)/-innen										
10	11	12	13	14	15	16	17	18	19	20
350 054,0	370 775,0	742 346,0	28,0	23,3	23,9	16,9	18,3	18,8	21,6	20,3
101 581,0	107 270,0	249 701,0	28,0	23,7	24,1	12,1	12,7	13,0	14,4	13,9
300,0	300,0	641,0	28,0	24,8	24,8	13,9	13,9	13,9	16,0	15,6
122 645,0	129 809,0	330 439,0	28,0	24,3	24,7	17,1	18,2	18,5	21,3	20,5
84 439,0	92 196,0	232 928,0	25,5	21,4	21,7	12,6	13,6	13,9	15,4	14,8
178 532,0	201 236,0	579 554,0	25,5	21,9	22,2	14,9	16,6	16,8	18,5	17,8
17 410,0	17 558,0	18 216,0	25,5 / 27,5	25,0	25,0	10,8	11,0	11,1	14,1 ⁴⁾	14,3
93 244,0	101 220,0	102 284,0	27,5	21,8	22,3	5,4	5,8	5,9	6,6	6,3
611,0	670,0	530,0	27,5	19,8	20,1	4,8	5,0	5,1	5,7	5,2
6 314,0	6 576,0	27 847,0	22,0 / 25,0	19,4	19,6	15,8	16,2	16,5	18,5 ⁵⁾	17,5
955 130,0	1 027 610,0	2 284 486,0	26,2	22,7	23,1	13,9	15,1	15,4	17,0⁶⁾	16,5

2) Sp. 19 = Sp. 12 : (Sp. 6 + (Sp. 11 : Sp. 13)) – 3) Sp. 20 = Sp. 12 : (Sp. 6 + (Sp. 11 : Sp. 15)) – 4) Berechnung auf der Basis von 24,5 Wochenstunden –

8. Schülerdaten Primarstufe 2006/2007

Schulform	Schüler/-innen							
	insgesamt	in % der Primarschüler/-innen	weiblich			ausländisch		
			Anzahl	in %		Anzahl	in %	
				von Spalte 1	der Primarschülerinnen		von Spalte 1	der ausländischen Primarschüler/-innen
1	2	3	4	5	6	7	8	
Grundschulen	742 346	99,3	364 302	49,1	99,3	110 853	14,9	99,9
Volksschulen	162	0	69	42,6	0	4	2,5	0
Freie Waldorfschulen ¹⁾	5 295	0,7	2 641	49,9	0,7	78	1,5	0,1
Primarstufe	747 803	100	367 012	49,1	100	110 935	14,8	100

Veränderungen²⁾ gegenüber 2005/06

Primarstufe	-15 553	x	-7 170	+0,1	x	-5 534	-0,5	x
--------------------	----------------	----------	---------------	-------------	----------	---------------	-------------	----------

Veränderungen²⁾ gegenüber 1985/86

Primarstufe	+112 409	x	+57 474	+0,4	x	+17 466	+0,1	x
--------------------	-----------------	----------	----------------	-------------	----------	----------------	-------------	----------

1) ohne Schülerinnen und Schüler im angegliederten Förderschulbereich – 2) Bei den Veränderungsraten in den Prozentspalten handelt es sich um Prozentpunkte.

Einschulungen 2006/2007

9. Einschulun

Lfd. Nr.	Art der Einschulung	Grundschule/Volksschule					Ein freie	
		zu-sammen	weiblich		ausländisch		zu-sammen	weib
			Anzahl	in % von Spalte 1	Anzahl	in % von Spalte 1		
		1	2	3	4	5	6	7
1	Regeleinschulungen	155 985	75 272	48,3	21 488	13,8	1 157	571
2	Vorzeitige Einschulungen	16 463	9 450	57,4	1 321	8,0	81	37
3	Verspätete Einschulungen	262	108	41,2	66	25,2	4	1
4	Sonstige	9	5	55,6	2	22,2	–	–
5	Insgesamt	172 719	84 835	49,1	22 877	13,2	1 242	609
								Veränderungen¹⁾
6	Insgesamt	-5 378	-2 333	+0,2	-3 463	-1,6	- 14	+ 14
								Veränderungen¹⁾
7	Insgesamt	+19 681	+10 127	+0,3	x	x	+ 541	+ 283

1) Bei den Veränderungsdaten in den Prozentspalten handelt es sich um Prozentpunkte.

10. Lehrerdaten Pri

Lfd. Nr.	Schulform	Lehrer/-innen insgesamt	hauptamtliche und BAT-Lehrer/-innen					Da	
			zusammen	in % von Spalte 1	weiblich		aktiv		
					Anzahl	in % von Spalte 2	Anzahl	in % von Spalte 2	
			1	2	3	4	5	6	7
1	Grundschulen	43 984	40 642	92,4	36 323	89,4	39 587	97,4	
2	Volksschulen	11	11	100,0	11	100,0	11	100,0	
3	Freie Waldorfschulen ¹⁾	297	289	97,3	220	76,1	287	99,3	
4	Primarstufe	44 292	40 942	92,4	36 554	89,3	39 885	97,4	
								Veränderungen²⁾	
5	Primarstufe	+1 487	+ 171	-2,8	+ 251	+0,3	- 15	-0,5	
								Veränderungen²⁾	
6	Primarstufe	+7 688	+4 912	-6,0	+7 138	+7,7	.	.	

1) ohne angegliederten Förderschulbereich – 2) Bei den Veränderungen in den Prozentspalten handelt es sich um Prozentpunkte. – 3) Umrechnung der den je „aktiver“ vollzeitbeschäftigter Lehrkraft; Einzelheiten siehe Begriffsdefinitionen Seite 7

gen 2006/2007

schulungen in die/den								Lfd. Nr.
Waldorfschule (ohne Förderschule)			allgemeinbildenden Bereich (ohne Förderschule)					
lich	ausländisch		zu- sammen	weiblich		ausländisch		
	in % von Spalte 11	Anzahl		in % von Spalte 11	Anzahl	in % von Spalte 16	Anzahl	
8	9	10	11	12	13	14	15	
49,4	11	1,0	157 142	75 843	48,3	21 499	13,7	1
45,7	–	–	16 544	9 487	57,3	1 321	8,0	2
25,0	–	–	266	109	41,0	66	24,8	3
–	–	–	9	5	55,6	2	22,2	4
49,0	11	0,9	173 961	85 444	49,1	22 888	13,2	5
gegenüber 2005/06								
+1,6	– 2	–0,1	–5 392	–2 319	+0,2	–3 465	–1,5	6
gegenüber 1985/86								
+2,5	x	x	+20 222	+10 410	+0,3	x	x	7

marstufe 2006/2007

von						Schüler/-innen je		Lfd. Nr.
vollzeitbeschäftigt				nebenamtliche/nebenberufliche/Nicht-BAT-Lehrer/-innen		hauptamtliche(n)r und BAT- Lehrer/-in	Vollzeit- lehrer- einheit ³⁾	
Anzahl	in % von Spalte 2	zusammen	in % von Spalte 1	aktiv				
				Anzahl	in % von Spalte 10			
8	9	10	11	12	13	14	15	
21 734	53,5	3 342	7,6	3 329	99,6	18,3	20,3	1
3	27,3	–	–	–	–	14,7	18,0	2
79	27,3	8	2,7	8	100,0	18,3	22,7	3
21 816	53,3	3 350	7,6	3 337	99,6	18,3	20,3	4
gegenüber 2005/06								
+ 379	+0,7	+1 316	+2,8	+1 311	–	–0,4	–0,6	5
gegenüber 1985/86								
– 467	–8,5	+2 776	+6,0	.	.	+0,7	.	6

von teilzeit- und nebenamtlich/nebenberuflich beschäftigten oder Nicht-BAT-Lehrkräften erteilten Stunden mittels der durchschnittlichen Wochenstun-

11. Unterrichtsdaten Primarstufe 2006/2007

Schulform	Erteilte wöchentliche Unterrichtsstunden									
	insgesamt	davon								je 100 Schüler/-innen
		hauptamtlich und BAT				nebenamtlich/nebenberuflich/Nicht-BAT				
		Anzahl	in % von Spalte 1	je Lehrer/-in	je aktive(n)r Lehrer/-in	Anzahl	in % von Spalte 1	je Lehrer/-in	je aktive(n)r Lehrer/-in	
1	2	3	4	5	6	7	8	9	10	
Grundschulen	876 855,0	856 134,0	97,6	21,1	21,6	20 721,0	2,4	6,2	6,2	118,1
Volksschulen	230,0	230,0	100,0	20,9	20,9	–	–	–	–	142,0
Freie Waldorfschulen ¹⁾	5 626,0	5 581,0	99,2	19,3	19,4	45,0	0,8	5,6	5,6	106,3
Primarstufe	882 711,0	861 945,0	97,6	21,1	21,6	20 766,0	2,4	6,2	6,2	118,0

Veränderungen²⁾ gegenüber 2005/06

Primarstufe	–5 713,0	–10 925,0	–0,6	–0,3	–0,3	+5 212,0	+0,6	–1,4	–1,5	+1,6
--------------------	-----------------	------------------	-------------	-------------	-------------	-----------------	-------------	-------------	-------------	-------------

Veränderungen²⁾ gegenüber 1985/86

Primarstufe	+87 565,0	+69 749,0	–2,0	–0,9	.	+17 816,0	+2,0	+1,1	.	–7,1
--------------------	------------------	------------------	-------------	-------------	----------	------------------	-------------	-------------	----------	-------------

1) ohne angegliederten Förderschulbereich – 2) Bei den Veränderungsdaten in den Prozentspalten handelt es sich um Prozentpunkte

12. Schülerdaten Sekundarstufe I 2006/2007

Schulform	Schüler/-innen							
	insgesamt	in % der Sekundarstufe I-Schüler/-innen	weiblich			ausländisch		
			Anzahl	in %		Anzahl	in %	
				von Spalte 1	der S I-Schülerinnen		von Spalte 1	der ausländischen S I-Schüler/-innen
1	2	3	4	5	6	7	8	
Hauptschulen ¹⁾	249 701	21,2	106 801	42,8	18,4	55 415	22,2	40,3
Volksschulen	479	0	217	45,3	0	49	10,2	0
Realschulen	330 439	28,0	164 660	49,8	28,3	31 369	9,5	22,8
Gesamtschulen ¹⁾	192 979	16,3	94 769	49,1	16,3	32 401	16,8	23,5
Gymnasien	399 209	33,8	211 412	53,0	36,3	18 263	4,6	13,3
Freie Waldorfschulen ²⁾	7 809	0,7	4 073	52,2	0,7	126	1,6	0,1
Sekundarstufe I	1 180 616	100	581 932	49,3	100	137 623	11,7	100

Veränderungen³⁾ gegenüber 2005/06

Sekundarstufe I	-21 835	x	-10 265	+0,1	x	-3 974	-0,1	x
------------------------	----------------	----------	----------------	-------------	----------	---------------	-------------	----------

Veränderungen³⁾ gegenüber 1985/86

Sekundarstufe I	+68 349	x	+36 103	+0,2	x	+22 454	+1,3	x
------------------------	----------------	----------	----------------	-------------	----------	----------------	-------------	----------

1) einschließlich Förderschwerpunkt geistige Entwicklung in Integrationsklassen – 2) ohne Schülerinnen und Schüler im angegliederten Förderschulbereich – 3) Bei den Veränderungsraten in den Prozenspalten handelt es sich um Prozentpunkte.

13. Abgängerinnen und Abgänger aus der Sekun

Lfd. Nr.	Schulform	Schulabgänger/-innen					Abgänger/-innen ohne Hauptschulabschluss			Abgänger/-innen	
		insgesamt	Schulabgängerinnen		ausländisch		zusammen	Abgängerinnen	ausländisch	zusammen	
			Anzahl	in % von Spalte 1	Anzahl	in % von Spalte 1				zusammen	Abgängerinnen
1	2	3	4	5	6	7	8	9	10		
1	Hauptschulen	52 981	22 715	42,9	11 133	21,0	5 171	1 939	1 529	4 825	1 861
2	Volksschulen	90	26	28,9	3	3,3	9	–	–	23	–
3	Realschulen	53 485	27 658	51,7	4 089	7,6	478	201	50	912	435
4	Gesamtschulen	21 928	10 148	46,3	3 978	18,1	1 017	433	260	1 448	598
5	Gymnasien	4 691	2 661	56,7	248	5,3	234	102	26	361	173
6	Freie Waldorfschulen ¹⁾	638	329	51,6	19	3,0	1	–	–	53	34
7	Sekundarstufe I	133 813	63 537	47,5	19 470	14,6	6 910	2 675	1 865	7 622	3 101
										Veränderungen²⁾	
8	Sekundarstufe I	– 280	– 11	+0,1	– 167	–	– 371	– 37	– 122	+ 93	+ 12
										Veränderungen²⁾	
9	Sekundarstufe I	–46 361	–24 463	–1,3	+5 347	+6,8	–5 029	–1 896	–1 607	–18 046	–8 962

1) Ohne Abgängerinnen und Abgänger aus dem angegliederten Förderschulbereich; Abgängerinnen und Abgänger mit dem Zeugnis der Waldorfschule den Prozenspalten handelt es sich um Prozentpunkte.

14. Lehrerdaten Sekun

Lfd. Nr.	Schulform	Lehrer/ -innen insgesamt	hauptamtliche und BAT-Lehrer/-innen					
			zusammen	in % von Spalte 1	weiblich		aktiv	
					Anzahl	in % von Spalte 2	Anzahl	in % von Spalte 2
			1	2	3	4	5	6
1	Hauptschulen	20 590	19 597	95,2	11 887	60,7	19 213	98,0
2	Volksschulen	35	35	100,0	16	45,7	35	100,0
3	Realschulen	19 355	18 157	93,8	11 940	65,8	17 848	98,3
4	Gesamtschulen	15 720	14 582	92,8	8 324	57,1	14 362	98,5
5	Gymnasien	27 621	24 781	89,7	12 890	52,0	24 427	98,6
6	Freie Waldorfschulen ¹⁾	732	716	97,8	448	62,6	712	99,4
7	Sekundarstufe I	84 053	77 868	92,6	45 505	58,4	76 597	98,4
								Veränderungen²⁾
8	Sekundarstufe I	+1 662	+ 253	–1,6	+ 580	+0,5	+ 87	–0,2
								Veränderungen²⁾
9	Sekundarstufe I	+9 295	+4 611	–5,4	+7 246	+6,2	.	.

1) ohne angegliederten Förderschulbereich – 2) Bei den Veränderungsraten in den Prozenspalten handelt es sich um Prozentpunkte. – 3) Umrechnung stunden je „aktiver“ vollzeitbeschäftigter Lehrkraft; Einzelheiten siehe Begriffsdefinitionen Seite 7.

darstufe I im Abgangsjahr 2006 nach Abschlüssen

mit Hauptschulabschluss nach Jahrgang 09				Abgänger/-innen mit Hauptschulabschluss nach Jahrgang 10			Abgänger/-innen mit mittlerem Schulabschluss (Fachoberschulreife)						Lfd. Nr.
darunter mit Qualifikation							zusammen			darunter mit Qualifikation			
ausländisch	zusammen	Abgängerinnen	ausländisch	zusammen	Abgängerinnen	ausländisch	zusammen	Abgängerinnen	ausländisch	zusammen	Abgängerinnen	ausländisch	
11	12	13	14	15	16	17	18	19	20	21	22	23	
1 148	451	185	128	26 529	11 094	5 440	16 456	7 821	3 016	7 611	3 800	1 400	1
-	20	-	-	35	17	3	23	9	-	11	7	-	2
116	749	362	96	1 032	484	120	51 063	26 538	3 803	25 038	14 220	1 875	3
311	924	392	210	7 775	3 452	1 541	11 688	5 665	1 866	2 415	1 910	330	4
36	261	132	29	310	143	31	3 786	2 243	155	3 584	2 136	134	5
1	-	-	-	51	27	1	533	268	17	-	-	-	6
1 612	2 405	1 071	463	35 732	15 217	7 136	83 549	42 544	8 857	38 659	22 073	3 739	7
gegenüber 2005													
+ 110	+ 13	+ 10	+ 32	- 341	- 228	+ 31	+ 339	+ 242	- 186	+ 13	+ 501	- 106	8
gegenüber 1985													
-1 146	-2 467	-1 611	+ 84	-6 221	-3 075	+2 969	-17 065	-10 530	+5 131	-11 644	-6 202	+1 863	9

werden in Anlehnung an den Runderlaß des Kultusministers vom 19. 3. 1985 den einzelnen Abschlüssen zugeordnet. – 2) Bei den Veränderungsraten in

darstufe I 2006/2007

Davon		nebenamtliche/nebenberufliche/Nicht-BAT-Lehrer/-innen				Schüler/-innen je		Lfd. Nr.
vollzeitbeschäftigt		zusammen	in % von Spalte 1	aktiv		hauptamtliche(m)r und BAT-Lehrer/-in	Vollzeit-lehrer. ³⁾ Einheit	
Anzahl	in % von Spalte 2			Anzahl	in % von Spalte 10			
8	9	10	11	12	13	14	15	
13 745	70,1	993	4,8	989	99,6	12,7	13,9	1
26	74,3	-	-	-	-	13,7	15,0	2
11 048	60,8	1 198	6,2	1 196	99,8	18,2	20,5	3
9 908	67,9	1 138	7,2	1 134	99,6	13,2	14,3	4
16 535	66,7	2 840	10,3	2 829	99,6	16,1	17,3	5
186	26,0	16	2,2	16	100,0	10,9	14,8	6
51 448	66,1	6 185	7,4	6 164	99,7	15,2	16,6	7
gegenüber 2005/06								
+ 63	-0,1	+1 423	+1,6	+1 418	-	-0,3	-0,3	8
gegenüber 1985/86								
-3 666	-9,1	+4 684	+5,4	.	.	-	.	9

der von teilzeit- und nebenamtlich/nebenberuflich beschäftigten oder Nicht-BAT-Lehrkräften erteilten Stunden mittels der durchschnittlichen Wochen-

15. Unterrichtsdaten Sekundarstufe I 2006/2007

Schulform	Erteilte wöchentliche Unterrichtsstunden									je 100 Schüler/-innen
	ins-gesamt	davon								
		hauptamtlich und BAT				nebenamtlich/nebenberuflich/Nicht-BAT				
		Anzahl	in % von Spalte 1	je Lehrer/-in	je aktive(m)r Lehrer/-in	Anzahl	in % von Spalte 1	je Lehrer/-in	je aktive(m)r Lehrer/-in	
1	2	3	4	5	6	7	8	9	10	
Hauptschulen	432 344,0	426 655,0	98,7	21,8	22,2	5 689,0	1,3	5,7	5,8	173,1
Volksschulen	789,0	789,0	100,0	22,5	22,5	–	–	–	–	164,7
Realschulen	398 054,0	390 890,0	98,2	21,5	21,9	7 164,0	1,8	6,0	6,0	120,5
Gesamtschulen	275 851,0	270 200,0	98,0	18,5	18,8	5 651,0	2,0	5,0	5,0	142,9
Gymnasien	447 224,0	433 352,0	96,9	17,5	17,7	13 872,0	3,1	4,9	4,9	112,0
Freie Waldorfschulen ¹⁾	12 318,0	12 240,0	99,4	17,1	17,2	78,0	0,6	4,9	4,9	157,7
Sekundarstufe I	1 566 580,0	1 534 126,0	97,9	19,7	20,0	32 454,0	2,1	5,2	5,3	132,7
Veränderungen²⁾ gegenüber 2005/06										
Sekundarstufe I	–3 788,0	–4 408,0	–0,1	–0,1	–0,1	+ 620,0	+0,1	–1,5	–1,4	+2,1
Veränderungen²⁾ gegenüber 1985/86										
Sekundarstufe I	–3 661,0	–26 485,0	–1,5	–1,6	.	+22 824,0	+1,5	–1,2	.	–8,5

1) ohne angegliederten Förderschulbereich – 2) Bei den Veränderungsraten in den Prozentspalten handelt es sich um Prozentpunkte

16. Schülerdaten Sekundarstufe II 2006/2007

Schulform	Schüler/-innen							
	insgesamt	in % der Sekundarstufe II-Schüler/-innen	weiblich			ausländisch		
			Anzahl	in %		Anzahl	in %	
				von Spalte 1	der SII-Schüler/-innen		von Spalte 1	der ausländischen SII-Schüler/-innen
1	2	3	4	5	6	7	8	
Gesamtschulen	39 949	17,9	21 911	54,8	17,8	6 140	15,4	39,4
Gymnasien	180 345	80,8	99 566	55,2	81,0	9 409	5,2	60,3
Freie Waldorfschulen ¹⁾	2 893	1,3	1 516	52,4	1,2	50	1,7	0,3
Sekundarstufe II	223 187	100	122 993	55,1	100	15 599	7,0	100

Veränderungen²⁾ gegenüber 2005/06

Sekundarstufe II	+7 170	x	+4 014	-	x	+ 917	+0,2	x
-------------------------	---------------	----------	---------------	----------	----------	--------------	-------------	----------

Veränderungen²⁾ gegenüber 1985/86

Sekundarstufe II	+14 720	x	+19 305	+5,4	x	+10 274	+4,4	x
-------------------------	----------------	----------	----------------	-------------	----------	----------------	-------------	----------

1) ohne Schüler/-innen des angegliederten berufsbildenden Bereiches – 2) Bei den Veränderungsdaten in den Prozenspalten handelt es sich um Prozentpunkte.

17. Abgängerinnen und Abgänger aus der Sekun

Lfd. Nr.	Schulform	Abgänger/-innen				
		mit qualifizierter Fachoberschulreife			mit Fachhochschulreife	
		zusammen	Abgängerinnen	ausländisch	zusammen	Abgängerinnen
		1	2	3	4	5
1	Gesamtschulen	1 519	774	291	2 083	1 112
2	Gymnasien	2 686	1 377	316	4 378	2 346
3	Freie Waldorfschulen ¹⁾	–	–	–	2	–
4	Sekundarstufe II	4 205	2 151	607	6 463	3 458
						Veränderungen gegen
5	Sekundarstufe II	+ 427	+ 212	+ 26	+ 720	+ 398
						Veränderungen gegen
6	Sekundarstufe II	– 459	– 328	+ 370	+3 450	+1 695

1) ohne Abgängerinnen und Abgänger aus dem angegliederten berufsbildenden Bereich

darstufe II im Abgangsjahr 2006 nach Abschlussarten

				Abgänger/-innen insgesamt			Lfd. Nr.
	mit Hochschulreife						
ausländisch	zusammen	Abgängerinnen	ausländisch	insgesamt	Abgängerinnen	ausländisch	
6	7	8	9	10	11	12	
309	9 081	4 934	945	12 683	6 820	1 545	1
332	47 577	26 836	1 884	54 641	30 559	2 532	2
-	515	311	9	517	311	9	3
641	57 173	32 081	2 838	67 841	37 690	4 086	4
über 2005							
- 9	+4 012	+1 962	+ 184	+5 159	+2 572	+ 201	5
über 1985							
+ 565	-6 201	+ 205	+2 003	-3 210	+1 572	+2 938	6

18. Lehrerdaten Sekun

Lfd. Nr.	Schulform	Lehrer/ -innen insgesamt	hauptamtliche und BAT-Lehrer/-innen					
			zusammen	in % von Spalte 1	weiblich		aktiv	
					Anzahl	in % von Spalte 2	Anzahl	in % von Spalte 2
1	Gesamtschulen	2 790	2 484	89,0	1 152	46,4	2 447	98,5
2	Gymnasien	11 341	10 169	89,7	4 293	42,2	10 024	98,6
3	Freie Waldorfschulen ¹⁾	284	277	97,5	131	47,3	275	99,3
4	Sekundarstufe II	14 415	12 930	89,7	5 576	43,1	12 746	98,6
							Veränderungen²⁾ gegen	
5	Sekundarstufe II	+ 841	+ 543	-1,6	+ 272	+0,3	+ 516	-0,1
							Veränderungen²⁾ gegen	
6	Sekundarstufe II	-5 145	-6 354	-8,9	- 783	+10,1	.	.

1) ohne angegliederten berufsbildenden Bereich – 2) Bei den Veränderungsdaten in Prozentspalten handelt es sich um Prozentpunkte. – 3) Umrechnung Stunden je „aktiver“ vollzeitbeschäftigter Lehrkraft; Einzelheiten siehe Begriffsdefinitionen Seite 7.

darstufe II 2006/2007

Davon		nebenamtliche/nebenberufliche/Nicht-BAT-Lehrer/-innen				Schüler/-innen je		Lfd. Nr.
vollzeitbeschäftigt		zusammen	in % von Spalte 1	aktiv		hauptamtliche(m)r und BAT- Lehrer/-in	Vollzeit- lehrer- einheit ³⁾	
Anzahl	in % von Spalte 2			Anzahl	in % von Spalte 10			
8	9	10	11	12	13	14	15	
1 756	70,7	306	11,0	305	99,7	16,1	17,2	1
7 162	70,4	1 172	10,3	1 167	99,6	17,7	18,9	2
90	32,5	7	2,5	7	100,0	10,4	13,7	3
9 008	69,7	1 485	10,3	1 479	99,6	17,3	18,5	4
über 2005/06								
+ 400	+0,2	+ 298	+1,6	+ 296	-0,1	-0,1	-0,2	5
über 1985/86								
-6 848	-12,5	+1 209	+8,9	.	.	+6,5	.	6

der von teilzeit- und nebenamtlich/nebenberuflich beschäftigten oder Nicht-BAT-Lehrkräften erteilten Stunden mittels der durchschnittlichen Wochen-

19. Unterrichtsdaten Sekund

Lfd. Nr.	Schulform	Erteilte			
		insgesamt	hauptamtlich und BAT		
			Anzahl	in % von Spalte 1	je Lehrer/-in
		1	2	3	4
1	Gesamtschulen	65 976,0	63 870,0	96,8	25,7
2	Gymnasien	274 048,0	265 216,0	96,8	26,1
3	Freie Waldorfschulen ¹⁾	5 353,0	5 328,0	99,5	19,2
4	Sekundarstufe II	345 377,0	334 414,0	96,8	25,9
					Veränderungen²⁾ gegen
5	Sekundarstufe II	+11 494,0	+11 536,0	+0,1	-0,2
					Veränderungen²⁾ gegen
6	Sekundarstufe II	-29 747,0	-39 103,0	-2,8	+6,5

1) ohne angegliederten berufsbildenden Bereich – 2) Bei den Veränderungsdaten in den Prozenspalten handelt es sich um Prozentpunkte

arstufe II 2006/2007

wöchentliche Unterrichtsstunden						Lfd. Nr.
davon					je 100 Schüler/-innen	
je aktive(m)r Lehrer/-in	nebenamtlich/nebenberuflich/Nicht-BAT			je aktive(m)r Lehrer/-in		
	Anzahl	in % von Spalte 1	je Lehrer/-in		je 100 Schüler/-innen	
5	6	7	8	9	10	
26,1	2 106,0	3,2	6,9	6,9	165,2	1
26,5	8 832,0	3,2	7,5	7,6	152,0	2
19,4	25,0	0,5	3,6	3,6	185,0	3
26,2	10 963,0	3,2	7,4	7,4	154,7	4
über 2005/06						
-0,2	- 42,0	-0,1	-1,9	-1,9	+0,1	5
über 1985/86						
.	+9 356,0	+2,8	+1,6	.	-25,2	6

20. Private Schu

Lfd. Nr.	Schulform	Schulen	Klassen	Schüler/-innen				
				insgesamt	weiblich		ausländisch	
					Anzahl	in % von Spalte 3	Anzahl	in % von Spalte 3
1	2	3	4	5	6	7		
1	Grundschulen	29	232	4 891	2 355	48,1	514	10,5
2	Hauptschulen	7	62	1 316	576	43,8	144	10,9
3	Volksschulen	1	18	471	200	42,5	50	10,6
4	Realschulen	44	770	23 043	14 963	64,9	515	2,2
5	Gesamtschulen	15	281	8 899	4 560	51,2	898	10,1
6	Gymnasien	107	2 215	95 629	57 322	59,9	2 078	2,2
7	Freie Waldorfschulen	49	689	18 216	9 227	50,7	319	1,8
8	Zusammen	252	4 267	152 465	89 203	58,5	4 518	3,0
9	Förderschulen im Bereich G/H	60	829	7 522	2 330	31,0	951	12,6
	darunter							
10	Frühförderung	–	–	–	–	–	–	–
11	Förderschulen im Bereich R/Gy	–	–	–	–	–	–	–
12	Zusammen	60	829	7 522	2 330	31,0	951	12,6
13	Weiterbildungskollegs	8	x	3 602	1 822	50,6	625	17,4
14	Allgemeinbildende Schulen insgesamt	320	5 096	163 589	93 355	57,1	6 094	3,7

1) hauptamtlicher und BAT- sowie nebenamtlicher/nebenberuflicher/Nicht-BAT-Lehrerinnen und -Lehrer – 2) Die gymnasiale Oberstufe der Gesamtschulen erteilt Stunden mittels der durchschnittlichen Wochenstunden je „aktiver“ vollzeitbeschäftigter Lehrkraft; Einzelheiten siehe Begriffsdefinitionen Seite 7.

21. Öffentliche

Lfd. Nr.	Schulform	Schulen	Klassen	Schüler/-innen				
				insgesamt	weiblich		ausländisch	
					Anzahl	in % von Spalte 3	Anzahl	in % von Spalte 3
1	2	3	4	5	6	7		
1	Grundschulen	3 392	31 329	737 455	361 947	49,1	110 339	15,0
2	Hauptschulen	718	11 262	248 385	106 225	42,8	55 271	22,3
3	Volksschulen	1	10	170	86	50,6	3	1,8
4	Realschulen	511	11 112	307 396	149 697	48,7	30 854	10,0
5	Gesamtschulen	202	6 602	224 029	112 120	50,0	37 643	16,8
6	Gymnasien	520	11 896	483 925	253 656	52,4	25 594	5,3
7	Freie Waldorfschulen	–	–	–	–	–	–	–
8	Zusammen	5 344	72 211	2 001 360	983 731	49,2	259 704	13,0
9	Förderschule im Bereich G/H	652	8 592	94 762	34 093	36,0	20 890	22,0
	darunter							
10	Frühförderung	27	265	1 710	739	43,2	300	17,5
11	Förderschulen im Bereich R/Gy	2	44	530	241	45,5	33	6,2
12	Zusammen	654	8 636	95 292	34 334	36,0	20 923	22,0
13	Weiterbildungskollegs	47	x	24 245	11 834	48,8	4 183	17,3
14	Allgemeinbildende Schulen insgesamt	6 045	80 847	2 120 897	1 029 899	48,6	284 810	13,4

1) hauptamtlicher und BAT- sowie nebenamtlicher/nebenberuflicher/Nicht-BAT-Lehrerinnen und -Lehrer – 2) Die gymnasiale Oberstufe der Gesamtschulen erteilt Stunden mittels der durchschnittlichen Wochenstunden je „aktiver“ vollzeitbeschäftigter Lehrkraft; Einzelheiten siehe Begriffsdefinitionen Seite 7.

Ien 2006/2007

Schul- abgänger/ -innen	Hauptamtliche und BAT-Lehrer/-innen			Wöchentlich erteilte Unterrichtsstunden ¹⁾		Schüler/-innen je			Lfd. Nr.
	insgesamt	weiblich		Anzahl	je 100 Schüler/ -innen	Klasse ²⁾	ha/BAT- Lehrer/-in	Vollzeit- lehrer- einheit ³⁾	
		Anzahl	in % von Spalte 9						
8	9	10	11	12	13	14	15	16	
x	322	261	81,1	6 733,0	137,7	21,1	15,2	17,8	1
233	118	64	54,2	2 186,0	166,1	21,2	11,2	14,6	2
61	31	19	61,3	677,0	143,7	26,2	15,2	17,4	3
3 735	1 248	785	62,9	27 160,0	117,9	29,9	18,5	21,3	4
1 350	731	386	52,8	13 485,0	151,5	26,9	12,2	14,7	5
10 552	5 676	2 735	48,2	121 320,0	126,9	29,3	16,8	18,2	6
1 312	1 658	1 035	62,4	31 886,0	175,0	26,4	11,0	14,3	7
17 243	9 784	5 285	54,0	203 447,0	133,4	28,2	15,6	17,7	8
701	1 836	1 240	67,5	39 725,0	528,1	9,1	4,1	4,5	9
-	-	-	-	-	-	-	-	-	10
-	-	-	-	-	-	-	-	-	11
701	1 836	1 240	67,5	39 725,0	528,1	9,1	4,1	4,5	12
1 155	258	131	50,8	4 590,0	127,4	x	14,0	15,5	13
19 099	11 878	6 656	56,0	247 762,0	151,5	25,1	13,8	15,6	14

und des Gymnasiums bleibt unberücksichtigt. – 3) Umrechnung der von teilzeit- und nebenamtlich/nebenberuflich beschäftigten oder Nicht-BAT-Lehrkräften
Seite 7

Schulen 2006/2007

Schul- abgänger/ -innen	Hauptamtliche und BAT-Lehrer/-innen			Wöchentlich erteilte Unterrichtsstunden ¹⁾		Schüler/-innen je			Lfd. Nr.
	insgesamt	weiblich		Anzahl	je 100 Schüler/ -innen	Klasse ²⁾	ha/BAT- Lehrer/-in	Vollzeitlehrer- einheit ³⁾	
		Anzahl	in % von Spalte 9						
8	9	10	11	12	13	14	15	16	
x	40 320	36 062	89,4	870 122,0	118,0	23,5	18,3	20,3	1
52 748	19 479	11 823	60,7	430 158,0	173,2	22,1	12,8	13,9	2
29	15	8	53,3	342,0	201,2	17,0	11,3	12,1	3
49 750	16 909	11 155	66,0	370 894,0	120,7	27,7	18,2	20,5	4
33 261	16 335	9 090	55,6	328 342,0	146,6	28,1	13,7	14,8	5
48 780	29 274	14 448	49,4	599 952,0	124,0	28,1	16,5	17,8	6
-	-	-	-	-	-	-	-	-	7
184 568	122 332	82 586	67,5	2 599 810,0	129,9	25,1	16,4	17,9	8
10 059	15 863	11 905	75,0	323 555,0	341,4	11,0	6,0	6,5	9
x	168	162	96,4	3 824,0	223,6	6,5	10,2	12,5	10
100	105	72	68,6	2 059,0	388,5	12,0	5,0	5,2	11
10 159	15 968	11 977	75,0	325 614,0	341,7	11,0	6,0	6,5	12
5 213	1 457	705	48,4	26 569,0	109,6	x	16,6	17,8	13
199 940	139 757	95 268	68,2	2 951 993,0	139,2	23,6	15,2	16,6	14

und des Gymnasiums bleibt unberücksichtigt. – 3) Umrechnung der von teilzeit- und nebenamtlich/nebenberuflich beschäftigten oder Nicht-BAT-Lehrkräften
Seite 7